

The background is a solid black field with several thick, white, parallel lines. One line runs diagonally from the bottom-left towards the top-right. Three other lines are roughly parallel to each other, running from the top-left towards the bottom-right. These lines intersect to form various geometric shapes, including triangles and trapezoids, creating a sense of depth and movement.

**BEGA**

**BEGA**



**Das gute Licht.**

# Außenleuchten

## Deckeneinbauleuchten

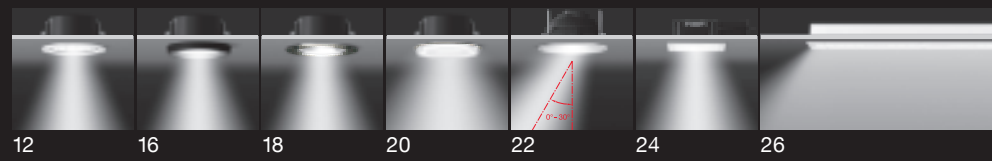

12 16 18 20 22 24 26

## Wandeinbauleuchten

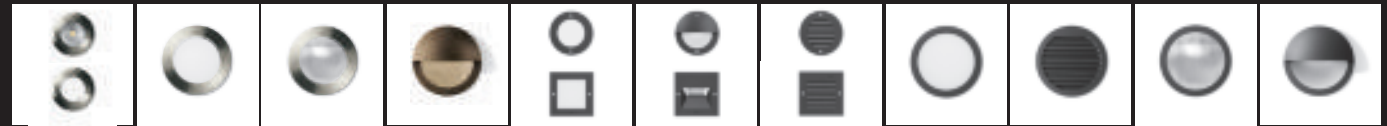

28 30 30 32 34 34 34 36 36 38 40

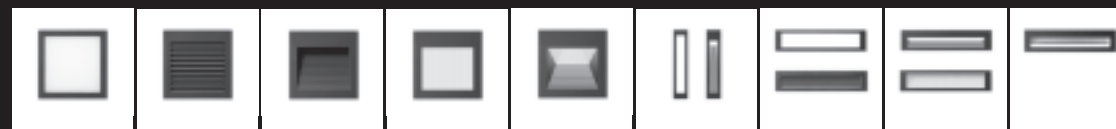

42 42 44 44 46 48 50 52 54



56 58 60 60

## Deckenleuchten · Tiefstrahler Pendelleuchten



62 64 66 68 70



76 76

## Decken- und Wandleuchten Großflächenleuchten Lichtbaustein®

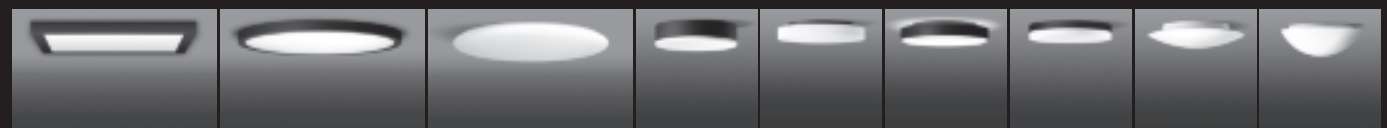

72 72 74 78 80 82 84 86 88



90 92 94 96-99 100 100



102 102 104 106 108 110 112 114 116 116 118

Decken- und Wandleuchten



120 120 122 122 128 130

BEGA Notlichtleuchten

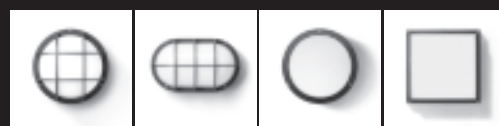

124 124 124 124

HF-Bewegungsmelder



126 126 126

Wandleuchten



132 134 136 136 136 138 140 142

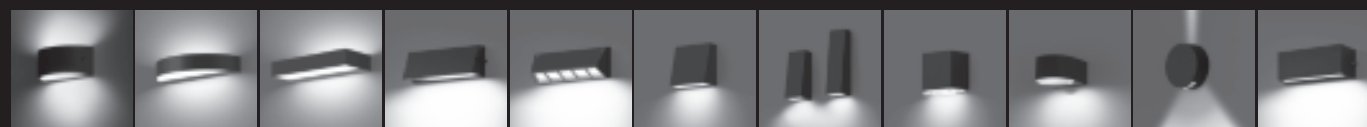

144 146 148 150 152 154 156 158 160 162 164



166 168 170 170 170 172 174 174 176



178 180 182 184 184 186

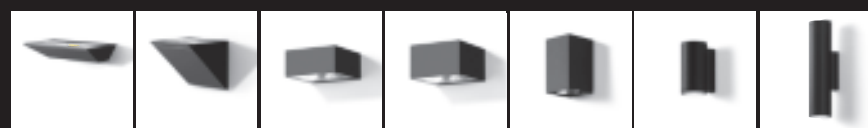

188 190 192 194 196 198 198



200 202 204

## Außenleuchten

### Schwimmbadleuchten Unterwasserscheinwerfer



206 206 208 208 210

### Bodeneinbauleuchten



214 216 218 220-223 224 226 228 230 242-245 246 248



232 234 236 238 240

### Scheinwerfer



250-255 256 258 260-263 264 266 268 270 274 276

### Lichtgestaltungselemente



278 280 281 284 285 285 282 283 286 286

### LED-Systempollerleuchten



292 294 296 298 300 302 304 306

### Pollerleuchten



308 310 312 314 316 318 320 322



324 326 328 330 332 334 336 338

### Garten- und Wegeleuchten Hinweisleuchten



340 342 344 346 348 350

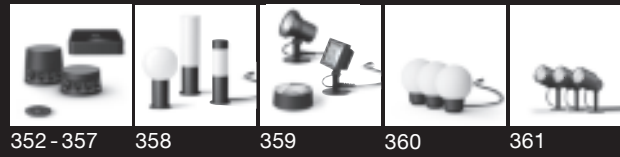

BEGA Plug & Play

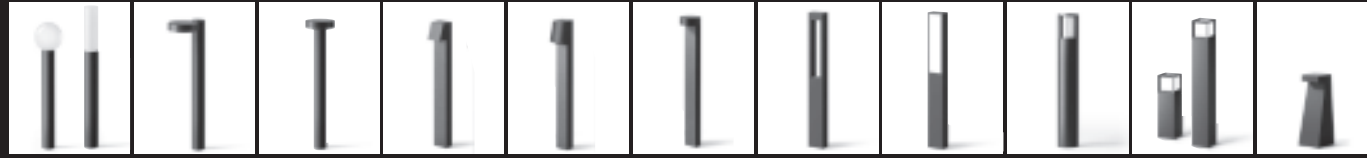

Garten- und Wegeleuchten für den privaten Bereich



362 364 364 366 366 366 368 368 370 372 374



376 377 378 378 380 382 384 386 386



Anschlusssäulen  
BEGA Outdoor WiFi  
Powerline Adapter

388 389 390

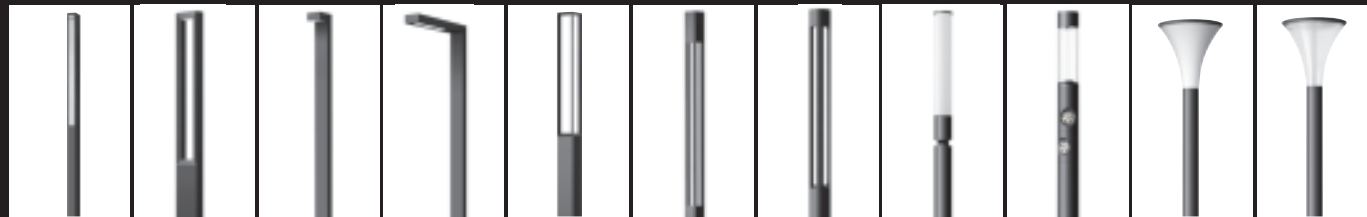

Lichtbauelemente

392 394 396 398 400 402 404 406 408-413 414 414

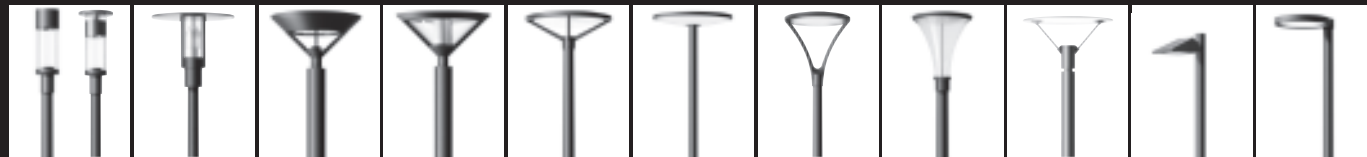

Mastaufsatzleuchten  
Ansatzleuchten  
Pendelleuchten für  
Spannseilanlagen

416 418 420 422 424 424 426 428 430 432 434



436 438 440 442-447 448 450



452 454 456 458 460 462 462

Wandeinbauleuchten

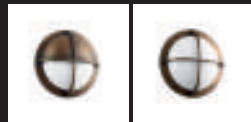

466

466

Wandleuchten



468

468

468

468

470



472

474

476

478

480

480

486

488

496

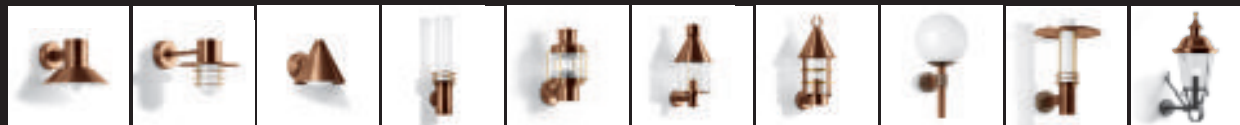

498

498

510

512

514

516

518

520

522

524

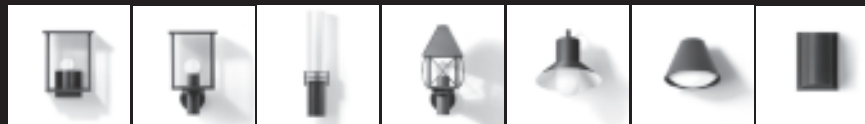

490

490

492

494

200

502

506



526

528

528

530

530

532

534

Decken- und Wandleuchten



482

482

484





510 514 518

Pendelleuchten

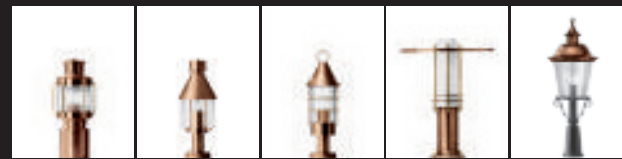

514 516 518 522 524

Pfeilerleuchten



494 528 530 532 534

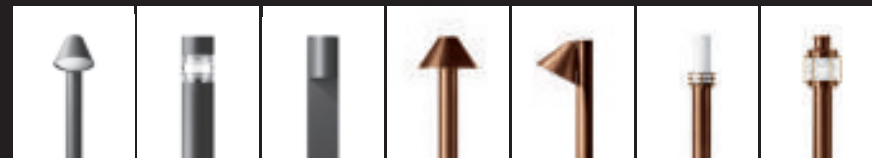

502 504 506 508 510 512 514

Gartenleuchten

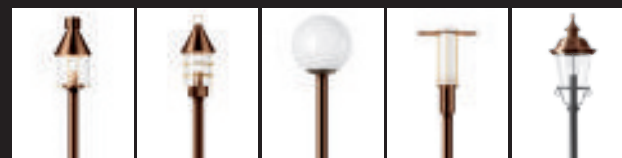

516 518 520 522 524

Aufsatzleuchten



526 526 528 530 532 534



536 - 543 544 546 548 - 553 554 - 555 556 - 559 560 - 561 562 - 565 566 - 569 570 - 575

Lichtmaste  
Ergänzungsteile · LED-Info  
Lichttechnik  
Inhaltsverzeichnis

## Über uns und das gute Licht für innen und außen

Seit fast sieben Jahrzehnten entwickelt und produziert BEGA hochwertige Leuchten für fast alle Bereiche der Architektur.

In dieser Zeit entstanden Produkte, deren Idee und Warenzeichen zum Gattungsbegriff für unzählige Leuchten der gesamten Branche wurden.

So führen wir seit über 50 Jahren das Warenzeichen Lichtbaustein®.

Seit mehr als 40 Jahren befassen wir uns intensiv mit Beleuchtung aus dem Boden. Viele der gültigen Maßstäbe, nach denen die Qualität dieser Leuchtengruppe beurteilt wird, haben wir selbst geprägt. Wir kennen die extremen Anforderungen, die an Außenleuchten gestellt werden. Sie sind Schmutz, Witterungseinflüssen und extremen Temperaturschwankungen ausgesetzt. Mehr als andere Leuchten müssen sie großen Belastungen standhalten.

Seit mehr als vier Jahrzehnten entwickeln und produzieren wir in unserer Glashütte in Limburg Innenleuchten. Hierbei bildet die Faszination des Glases mit seinen unzähligen Facetten die Triebfeder für unsere Entwicklungs- und Gestaltungsarbeit. Der Vorteil, bei der Umsetzung neuer Ideen für Außen- und Innenleuchten auf eine eigene Glasfertigung zurückgreifen zu können, ist seit jeher ein großer Gewinn. So können wir unsere Leuchtengläser nach eigenen Qualitätsansprüchen und lichttechnischen Anforderungen gestalten. Für die Fertigung unserer Außen- und Innenleuchten haben wir uns die besten Voraussetzungen selbst geschaffen. Nicht als Folge eines Vorschriftenwerks, sondern als Resultat unseres Lernprozesses und festen Bestandteil unserer Vorstellung von Qualität.

Wissen, Erfahrung und ständige Lernbereitschaft bestimmen unser tägliches Handeln bei der Entwicklung neuer Leuchten und neuer Produktideen. Schon lange bevor der Begriff Nachhaltigkeit zum bloßen Werbeslogan

wurde, legten wir Wert auf sorgfältige Konstruktionen und die intelligente Verwendung unserer Rohstoffe.

Ein schonender Umgang mit Ressourcen und die Schaffung vorbildlicher Produktionsstätten für Mensch und Umwelt sind seit Anbeginn unsere unternehmerische Grundhaltung und nicht nur notwendiger Baustein heutiger Firmenphilosophien.

Für eine lange Lebensdauer und Betriebssicherheit muss unsere Sorgfalt in der Entwicklung und Herstellung auch ihre Fortsetzung in fachgerechter Montage und Wartung durch das Elektrohandwerk finden. Unsere hohen Ansprüche an Lichttechnik, Verarbeitungs- und Gebrauchsqualität sowie an die ästhetische Qualität unserer Leuchten bestimmen unsere tägliche Arbeit. Unser gemeinsames Ziel besteht darin, ein langlebiges Wirtschaftsgut zu schaffen, das auch nach Jahrzehnten noch gestalterischen Bestand hat.

Als gutes Baudetail und Teil einer Architektur sollen sich unsere Leuchten harmonisch einfügen und ihre Aufgaben über lange Zeit erfüllen. Ihr Licht soll Architektur unterstreichen, stimmungsvoll oder eindrucklich in Szene setzen oder auch nur deren plastisches Erscheinungsbild bei Nacht erhalten.

Unsere Leuchten sind Lichtwerkzeuge für die vielfältigsten Gestaltungs-ideen allerer, die mit Licht planen und gestalten.

Der Firmenverband mit unseren Marken BEGA, GLASHÜTTE LIMBURG und BOOM wird von Beginn an von den gleichen Inhabern geführt und steht für vorbildliche Lichtlösungen im Außen- und Innenbereich. Aus Gründen der verbesserten Marktbearbeitung haben wir uns entschlossen, die drei Marken jetzt unter der Marke BEGA zusammenzuführen.

**BEGA**





## Unsere LED-Technik

Eine gute Leuchte zeichnet sich für uns immer durch ein gelungenes Zusammenwirken von Technologie, Funktion und Gestalt aus. Als verantwortungsvoller und weitsichtiger Hersteller beschäftigt uns jede lichttechnische Technologie.

Die LED-Technik hat erlernte Standards und Bewertungskriterien neu definiert und ungeahnte Möglichkeiten geschaffen, mit Licht zu gestalten. Die Summe der Vorteile macht sie sicherlich zu einem Meilenstein der Lichttechnik.

Wir nutzen die Überlegenheit der LED sowohl in der Entwicklung neuer Leuchten als auch bei der technischen Vervollkommnung bestehender Leuchtserien. Dabei gehen wir weit über marktübliche Umsetzungen hinaus. Wir tun dies verantwortungsbewusst, kompetent und mit Augenmaß. Vor allem jedoch verlässlich. Denn Verlässlichkeit sowie eine hohe Produktqualität gehören zu den elementaren Bestandteilen unserer Werte und Überzeugungen.

Bei der Entwicklung neuer Leuchten stellt daher das Thermomanagement eine große Herausforderung dar. Wirtschaftlichkeit und Lebensdauer sind überzeugend gut und werden zudem noch ständig verbessert. Leistung und Form der Module sind variabel und können perfekt auf jede Leuchte abgestimmt werden. Neben der Verwendung von hochwertigen Komponenten haben wir konstruktive Maßnahmen ergriffen, die für günstige Temperaturverhältnisse im Inneren der Leuchten sorgen. Dies führt zu einer signifikanten Verlängerung der LED-Lebensdauer. Zusätzlich wirken elektronische Schutzeinrichtungen einer eventuellen Überhitzung der einzelnen Bauteile entgegen. Die Temperaturregulierung in unseren Leuchten haben wir bewusst sehr konservativ ausgelegt – Maximaltemperaturen für LED-Module werden deutlich unterschritten.

In unseren optischen Systemen setzen wir aus Überzeugung ausschließlich dauerhafte Materialien ein, die keinem Verschleiß unterliegen. So verwenden wir zur Lenkung des Lichts z. B. keine Kunststofflinsen, deren Alterungsbeständigkeit fraglich ist. Stattdessen bevorzugen wir dauerhafte Materialien wie Glas, Silikon und Aluminium.

### Ersatz und Austausch unserer LED-Module

Dieses wichtige und zentrale Thema hat uns lange beschäftigt. Bei vielen Firmen bleibt es offen oder wird durch inhaltsleere Werbeaussagen verdrängt. Als verantwortungsvoller Hersteller hochwertiger und langlebiger Produkte gehen wir seit vielen Jahren der Frage nach, wer die Verantwortung für den Ersatz von LED-Modulen in einer Leuchte übernimmt. Weder etablierte Modullieferanten noch traditionelle Leuchtmittelhersteller, deren Lieferzuverlässigkeit ebenfalls dahingestellt ist, haben unserem Verständnis von Verantwortung genügt.

Deshalb fertigen wir seit Jahren unsere LED-Module selbst. In der gleichen Qualität, in der wir seit über 60 Jahren unsere Leuchten produzieren. Wir haben uns die technologischen Möglichkeiten für eine eigene, hochleistungsfähige Modulfertigung geschaffen, die ihresgleichen sucht. Somit tragen wir die Verantwortung für Qualität und Ersatz, wie wir dies in der Vergangenheit auch für andere Bauteile zuverlässig unter Beweis gestellt haben. In jeder unserer LED-Leuchten gibt eine Modulkenzeichnung genaue Auskunft über die eingebauten Module. Anhand der

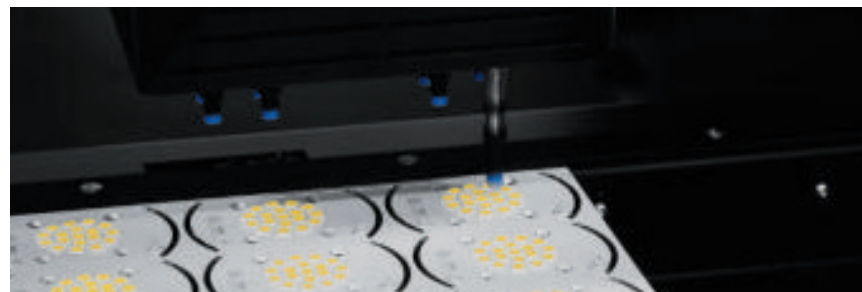

entsprechenden Kennzeichnung sind wir in der Lage, auch noch in vielen Jahren passende LED-Module für Ihre BEGA Leuchten zu fertigen.

Wir garantieren unseren Kunden, noch 20 Jahre nach dem Kauf einer LED-Leuchte Ersatzmodule von uns beziehen zu können. Für unser langlebiges Wirtschaftsgut übernehmen wir diese Verantwortung gern. Wir stellen somit sicher, dass eine BEGA Leuchte nicht unbrauchbar wird, weil es keinen Ersatz mehr für das ursprünglich verbaute LED-Modul gibt. Ausführliche Informationen zu unserer LED-Technik finden Sie auf den Seiten 564 und 565.

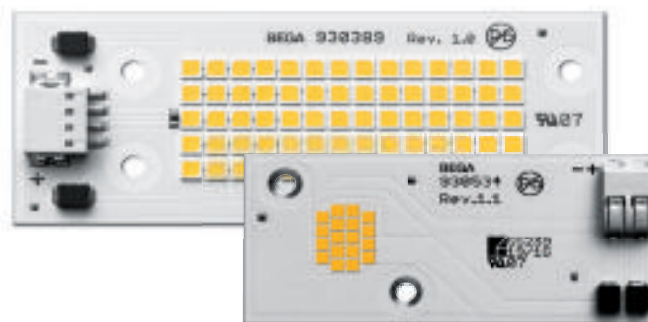







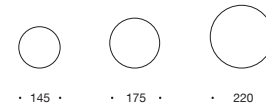

### LED-Tiefstrahler mit externen Netzteilen

Symmetrische Lichtstärkeverteilung

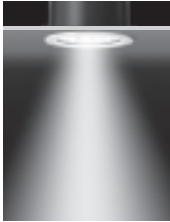

LED-Deckeneinbau-Tiefstrahler mit externen DALI steuerbaren Netzteilen. Diese Tiefstrahler stehen in unterschiedlichen LED-Leistungen, Halbstreuwinkeln und Abmessungen zur Verfügung.

Leuchten, die sich für die Einbindung in Licht- und Gebäudesteuerungssysteme eignen. Für die Integration in ein LCN- oder ZigBee-gesteuertes Gebäudemanagement, empfehlen wir die Lichtsteuerung BEGA Control.

Schutzart IP 65 · Aluminiumguss, Aluminium und Edelstahl · Sicherheitsglas  
Reflektoroberfläche Reinstaluminium · optische Silikonlinse · DALI steuerbar  
0,5 m Verbindungsleitung zwischen Leuchte und Netzteil

Für den Einbau in Betondecken finden Sie in der Tabelle Einbaugehäuse, passend für Leuchte und Netzteil. Technische Daten Einbaugehäuse Seite 560

Leuchten, die durch die Wahlmöglichkeit der Farbtemperatur, 50 000 Stunden Mindestlebensdauer der LED und 20 Jahre Nachkaufgarantie der LED-Module überzeugen.  
LED-Farbtemperatur: 3000 K – Bestellnummer oder 4000 K – Bestellnummer + K4

Der in der Tabelle angegebene Leuchten-Lichtstrom und die Leuchten-Anschlussleistung können sich, bedingt durch den technischen Fortschritt, ändern. Die Datenblätter auf unserer Website geben für jede Leuchte Auskunft über die aktuellen Werte sowie über die LED-Lebensdauer und den Lichtstrom, bezogen auf die jeweilige Farbtemperatur.

Leuchtenfarbe Grafit oder Weiß

■ Grafit – Bestellnummer · □ Weiß – Bestellnummer + W

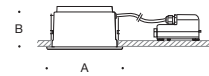

|               | Deckeneinbau-Tiefstrahler · <b>bündelnd</b> |         |         |     |     |       | Einbaugehäuse   |
|---------------|---|---------|---------|-----|-----|-------|-----------------|
|               | LED   | EEK     | $\beta$ | A   | B   | AC/DC |                 |
| <b>24 817</b> | 9,7 W                                       | 1020 lm | A++     | 22° | 145 | 90    | ✓ <b>10 441</b> |
| <b>24 820</b> | 20,0 W                                      | 1970 lm | A++     | 22° | 145 | 90    | ✓ <b>10 441</b> |
| <b>24 818</b> | 13,5 W                                      | 1400 lm | A++     | 18° | 175 | 95    | ✓ <b>10 442</b> |
| <b>24 821</b> | 28,0 W                                      | 2685 lm | A++     | 18° | 175 | 95    | ✓ <b>10 442</b> |
| <b>24 819</b> | 20,0 W                                      | 2240 lm | A++     | 20° | 220 | 115   | ✓ <b>10 443</b> |
| <b>24 822</b> | 40,5 W                                      | 4165 lm | A++     | 20° | 220 | 115   | ✓ <b>10 443</b> |

|               | Deckeneinbau-Tiefstrahler · <b>streuend</b> |         |         |     |     |       | Einbaugehäuse   |
|---------------|---|---------|---------|-----|-----|-------|-----------------|
|               | LED   | EEK     | $\beta$ | A   | B   | AC/DC |                 |
| <b>24 823</b> | 9,7 W                                       | 1020 lm | A++     | 34° | 145 | 90    | ✓ <b>10 441</b> |
| <b>24 826</b> | 20,0 W                                      | 1970 lm | A++     | 34° | 145 | 90    | ✓ <b>10 441</b> |
| <b>24 824</b> | 13,5 W                                      | 1400 lm | A++     | 30° | 175 | 95    | ✓ <b>10 442</b> |
| <b>24 827</b> | 28,0 W                                      | 2685 lm | A++     | 30° | 175 | 95    | ✓ <b>10 442</b> |
| <b>24 825</b> | 20,0 W                                      | 2240 lm | A++     | 34° | 220 | 115   | ✓ <b>10 443</b> |
| <b>24 828</b> | 40,5 W                                      | 4165 lm | A++     | 34° | 220 | 115   | ✓ <b>10 443</b> |

|               | Deckeneinbau-Tiefstrahler · <b>breitstreuend</b> |         |         |     |     |       | Einbaugehäuse   |
|---------------|--|---------|---------|-----|-----|-------|-----------------|
|               | LED  | EEK     | $\beta$ | A   | B   | AC/DC |                 |
| <b>24 829</b> | 9,7 W  | 1020 lm | A++     | 62° | 145 | 90    | ✓ <b>10 441</b> |
| <b>24 832</b> | 20,0 W   | 1970 lm | A++     | 62° | 145 | 90    | ✓ <b>10 441</b> |
| <b>24 830</b> | 13,5 W   | 1400 lm | A++     | 56° | 175 | 95    | ✓ <b>10 442</b> |
| <b>24 833</b> | 28,0 W   | 2685 lm | A++     | 56° | 175 | 95    | ✓ <b>10 442</b> |
| <b>24 831</b> | 20,0 W   | 2240 lm | A++     | 56° | 220 | 115   | ✓ <b>10 443</b> |
| <b>24 834</b> | 40,5 W   | 4165 lm | A++     | 56° | 220 | 115   | ✓ <b>10 443</b> |

$\beta$  = Halbstreuwinkel





Alle Kompakttiefstrahler dieser Baureihe lassen sich mittels einer einfachen Steckverbindung mit den für Ihre Anlagen erforderlichen Netzteilen verbinden.

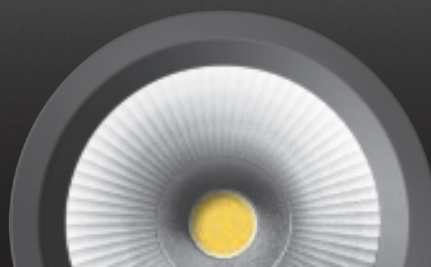

#### **LED-Kompakttiefstrahler für externe Netzteile**

wahlweise dimmbar 1-10V oder DALI steuerbar

Auf den Seiten 16 bis 25 finden Sie BEGA LED-Kompakttiefstrahler. Tiefstrahler in fünf unterschiedlichen Bauformen und in unterschiedlichen Lichtleistungen.

Eine Baureihe, die neue Maßstäbe für Deckeneinbau-Tiefstrahler setzt. Sie sind leistungsstark, kompakt und effizient sowie richtungsweisend in ihren technischen Möglichkeiten.

Alle Kompakttiefstrahler dieser Baureihe lassen sich mittels einer einfachen Steckverbindung mit den für Ihre Anlagen erforderlichen Netzteilen verbinden.

In den Tabellen finden Sie jeweils zwei Ausführungen schalt- und steuerbarer Netzteile.

Sollen diese Leuchten in ein LCN- oder ZigBee-gesteuertes Gebäudemanagement integriert werden, empfehlen wir unsere Lichtsteuerung BEGA Control.

Die hohe Schutzart und die hohe Verarbeitungsqualität der Leuchten machen sie zu langlebigen und zuverlässigen Lichtwerkzeugen im Innen- und Außenbereich.

Es sind Leuchten, die durch die Auswahlmöglichkeit der Netzteile, Wahlmöglichkeit der Farbtemperatur, 50 000 Stunden Mindestlebensdauer der LED und 20 Jahre Nachkaufgarantie der LED-Module überzeugen.

Beachten Sie dazu auch unsere Informationen auf Seite 564.

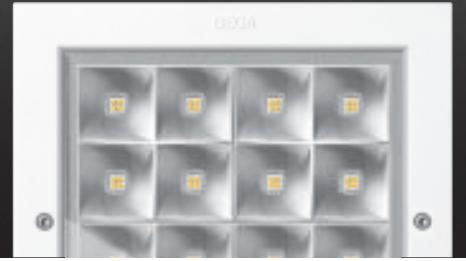



Mittels einer einfachen Steckverbindung lassen sich Leuchte und Netzteil verbinden. Für die Durchverdrahtung hat das Netzteil zwei Kabeleinführungen. Technische Daten Netzteile Seite 554

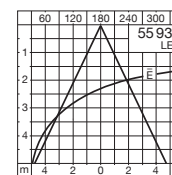
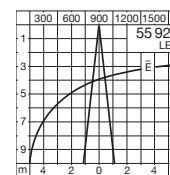
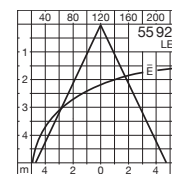
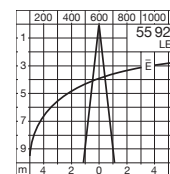
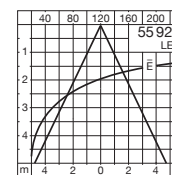
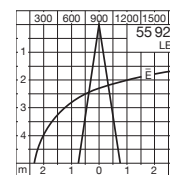
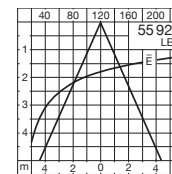
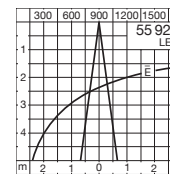
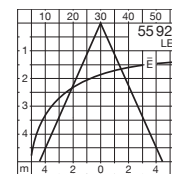
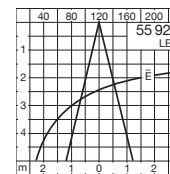



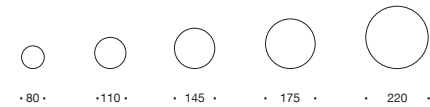

**LED-Kompakttiefstrahler** für externe Netzteile  
Symmetrische Lichtstärkeverteilung



LED-Deckeneinbau-Tiefstrahler für externe Netzteile wahlweise dimmbar 1-10V oder DALI steuerbar. Diese Leuchten stehen in unterschiedlichen LED-Leistungen, Halbstreuwinkeln und Abmessungen zur Verfügung.

Mittels einer einfachen Steckverbindung lassen sich die Leuchten mit den für Ihre Anlagen erforderlichen externen Netzteilen verbinden. In der Tabelle finden Sie zwei Ausführungen schalt- und steuerbarer Netzteile. Technische Daten Seite 554

Leuchten, die sich für die Einbindung in Licht- und Gebäudesteuerungssysteme eignen. Für die Integration in ein LCN- oder ZigBee-gesteuertes Gebäudemanagement empfehlen wir die Lichtsteuerung BEGA Control.

Schutzart IP 65 · Aluminiumguss, Aluminium und Edelstahl · Sicherheitsglas  
Reflektor aus eloxiertem Reinstaluminium · 0,5 m Anschlussleitung mit Stecker

Für den Einbau in Betondecken finden Sie in der Tabelle Einbaugehäuse, passend für Leuchte und Netzteil. Technische Daten Einbaugehäuse Seite 560

Leuchten, die durch die Wahlmöglichkeit der Farbtemperatur, 50 000 Stunden Mindestlebensdauer der LED und 20 Jahre Nachkaufgarantie der LED-Module überzeugen.

LED-Farbtemperatur: 3000 K – Bestellnummer oder 4000 K – Bestellnummer + **K4**

Der in der Tabelle angegebene Leuchten-Lichtstrom und die Leuchten-Anschlussleistung können sich, bedingt durch den technischen Fortschritt, ändern. Die Datenblätter auf unserer Website geben für jede Leuchte Auskunft über die aktuellen Werte sowie über die LED-Lebensdauer und den Lichtstrom, bezogen auf die jeweilige Farbtemperatur.

Leuchtenfarbe Grafit oder Weiß

■ Grafit – Bestellnummer · □ Weiß – Bestellnummer + **W**

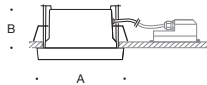

| Deckeneinbau-Tiefstrahler · <b>bündelnd</b>      |        |         |     |         |     |     |       |                                      |                             |
|--|--------|---------|-----|---------|-----|-----|-------|--------------------------------------|-----------------------------|
|  | LED    |         | EEK | $\beta$ | A   | B   | AC/DC | Externes Netzteil                    | Einbaugehäuse               |
| <b>55 921</b>                                    | 6,0 W  | 320 lm  | A++ | 27°     | 80  | 60  | ✓     | inklusive · nicht dimmbar<br>1 - 10V | <b>10 407</b>               |
| <b>55 923</b>                                    | 10,5 W | 920 lm  | A++ | 15°     | 110 | 70  | ✓     | <b>10 510</b>                        | <b>10 520</b> <b>10 440</b> |
| <b>55 925</b>                                    | 15,3 W | 1180 lm | A++ | 16°     | 145 | 90  | ✓     | <b>10 527</b>                        | <b>10 528</b> <b>10 441</b> |
| <b>55 927</b>                                    | 21,3 W | 1590 lm | A++ | 13°     | 175 | 95  | ✓     | <b>10 529</b>                        | <b>10 530</b> <b>10 442</b> |
| <b>55 929</b>                                    | 41,5 W | 3210 lm | A++ | 14°     | 220 | 115 | ✓     | <b>10 529</b>                        | <b>10 530</b> <b>10 443</b> |
| Deckeneinbau-Tiefstrahler · <b>breitstreuend</b> |        |         |     |         |     |     |       |                                      |                             |
|  | LED    |         | EEK | $\beta$ | A   | B   | AC/DC | Externes Netzteil                    | Einbaugehäuse               |
| <b>55 922</b>                                    | 6,0 W  | 320 lm  | A++ | 81°     | 80  | 60  | ✓     | inklusive · nicht dimmbar<br>1 - 10V | <b>10 407</b>               |
| <b>55 924</b>                                    | 10,5 W | 945 lm  | A++ | 82°     | 110 | 70  | ✓     | <b>10 510</b>                        | <b>10 520</b> <b>10 440</b> |
| <b>55 926</b>                                    | 15,3 W | 1220 lm | A++ | 86°     | 145 | 90  | ✓     | <b>10 527</b>                        | <b>10 528</b> <b>10 441</b> |
| <b>55 928</b>                                    | 21,3 W | 1620 lm | A++ | 86°     | 175 | 95  | ✓     | <b>10 529</b>                        | <b>10 530</b> <b>10 442</b> |
| <b>55 930</b>                                    | 41,5 W | 3360 lm | A++ | 86°     | 220 | 115 | ✓     | <b>10 529</b>                        | <b>10 530</b> <b>10 443</b> |

$\beta$  = Halbstreuwinkel





Mittels einer einfachen Steckverbindung lassen sich Leuchte und Netzteil verbinden. Für die Durchverdrahtung hat das Netzteil zwei Kabeinführungen. Technische Daten Netzteile Seite 554

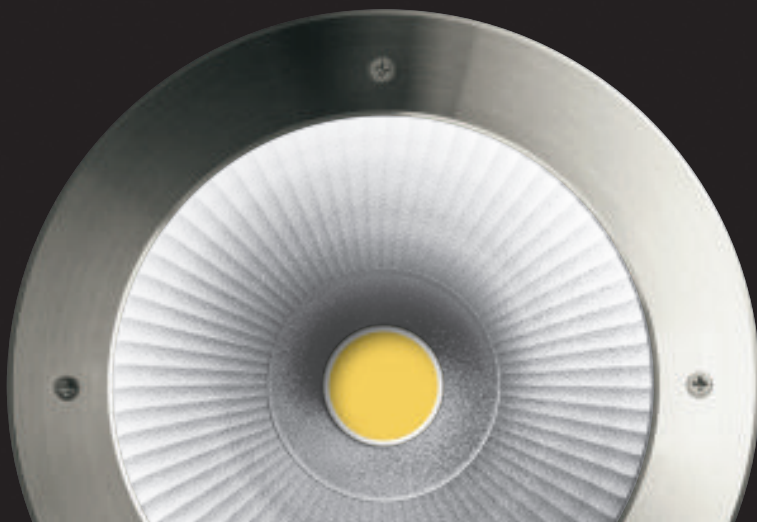
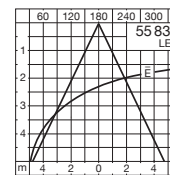
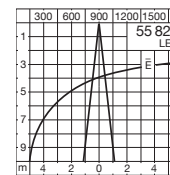
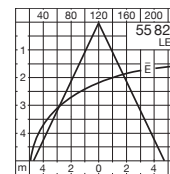
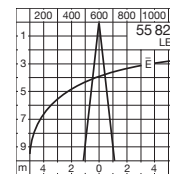
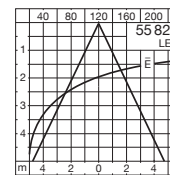
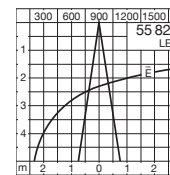
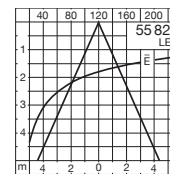
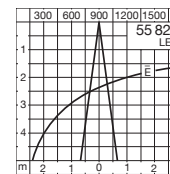
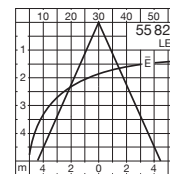
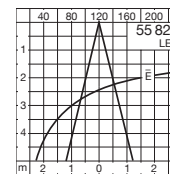



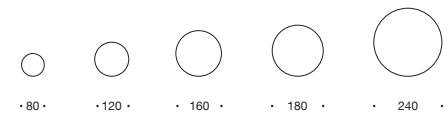

### LED-Kompakttiefstrahler für externe Netzteile

Symmetrische Lichtstärkeverteilung



LED-Deckeneinbau-Tiefstrahler für externe Netzteile wahlweise dimmbar 1-10V oder DALI steuerbar. Die Leuchten stehen in unterschiedlichen LED-Leistungen, Halbstreuwinkeln und Abmessungen zur Verfügung.

Mittels einer einfachen Steckverbindung lassen sich die Leuchten mit den für Ihre Anlagen erforderlichen externen Netzteilen verbinden. In der Tabelle finden Sie zwei Ausführungen schalt- und steuerbarer Netzteile. Technische Daten Seite 554

Leuchten, die sich für die Einbindung in Licht- und Gebäudesteuerungssysteme eignen. Für die Integration in ein LCN- oder ZigBee-gesteuertes Gebäudemanagement empfehlen wir die Lichtsteuerung BEGA Control.

Schutzart IP 65 · Aluminiumguss, Aluminium und Edelstahl · Sicherheitsglas  
Reflektor aus eloxiertem Reinstaluminium · 0,5m Anschlussleitung mit Stecker

Für den Einbau in Betondecken finden Sie in der Tabelle Einbaugehäuse, passend für Leuchte und Netzteil. Technische Daten Einbaugehäuse Seite 560

Leuchten, die durch die Wahlmöglichkeit der Farbtemperatur, 50000 Stunden Mindestlebensdauer der LED und 20 Jahre Nachkaufgarantie der LED-Module überzeugen.

LED-Farbtemperatur: 3000K – Bestellnummer oder 4000K – Bestellnummer + **K4**

Der in der Tabelle angegebene Leuchten-Lichtstrom und die Leuchten-Anschlussleistung können sich, bedingt durch den technischen Fortschritt, ändern. Die Datenblätter auf unserer Website geben für jede Leuchte Auskunft über die aktuellen Werte sowie über die LED-Lebensdauer und den Lichtstrom, bezogen auf die jeweilige Farbtemperatur.

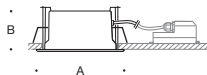

| Deckeneinbau-Tiefstrahler · <b>bündelnd</b>       |        |         |         |     |     |       |                   |                           |                             |
|---|--------|---------|---------|-----|-----|-------|-------------------|---------------------------|-----------------------------|
|   | LED    | EEK     | $\beta$ | A   | B   | AC/DC | Externes Netzteil |                           | Einbaugehäuse               |
| <b>55 821</b>                                     | 6,0 W  | 320 lm  | A++     | 28° | 80  | 65    | ✓                 | inklusive · nicht dimmbar | <b>10 407</b>               |
|   |        |         |         |     |     |       |                   | 1 - 10V                   | DALI                        |
| <b>55 823</b>                                     | 10,5 W | 920 lm  | A++     | 15° | 120 | 70    | ✓                 | <b>10 510</b>             | <b>10 520</b> <b>10 440</b> |
| <b>55 825</b>                                     | 15,3 W | 1180 lm | A++     | 16° | 160 | 90    | ✓                 | <b>10 527</b>             | <b>10 528</b> <b>10 441</b> |
| <b>55 827</b>                                     | 21,3 W | 1590 lm | A++     | 13° | 180 | 95    | ✓                 | <b>10 529</b>             | <b>10 530</b> <b>10 442</b> |
| <b>55 829</b>                                     | 41,5 W | 3210 lm | A++     | 14° | 240 | 115   | ✓                 | <b>10 529</b>             | <b>10 530</b> <b>10 443</b> |
| Deckeneinbau-Tiefstrahler · <b>breitstreudend</b> |        |         |         |     |     |       |                   |                           |                             |
|   | LED    | EEK     | $\beta$ | A   | B   | AC/DC | Externes Netzteil |                           | Einbaugehäuse               |
| <b>55 822</b>                                     | 6,0 W  | 320 lm  | A++     | 81° | 80  | 65    | ✓                 | inklusive · nicht dimmbar | <b>10 407</b>               |
|   |        |         |         |     |     |       |                   | 1 - 10V                   | DALI                        |
| <b>55 824</b>                                     | 10,5 W | 945 lm  | A++     | 83° | 120 | 70    | ✓                 | <b>10 510</b>             | <b>10 520</b> <b>10 440</b> |
| <b>55 826</b>                                     | 15,3 W | 1220 lm | A++     | 91° | 160 | 90    | ✓                 | <b>10 527</b>             | <b>10 528</b> <b>10 441</b> |
| <b>55 828</b>                                     | 21,3 W | 1620 lm | A++     | 90° | 180 | 95    | ✓                 | <b>10 529</b>             | <b>10 530</b> <b>10 442</b> |
| <b>55 830</b>                                     | 41,5 W | 3360 lm | A++     | 90° | 240 | 115   | ✓                 | <b>10 529</b>             | <b>10 530</b> <b>10 443</b> |

$\beta$  = Halbstreuwinkel





Mittels einer einfachen Steckverbindung lassen sich Leuchte und Netzteil verbinden. Für die Durchverdrahtung hat das Netzteil zwei Kabeleinführungen. Technische Daten Netzteile Seite 554

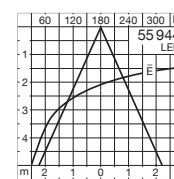
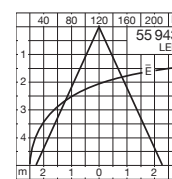
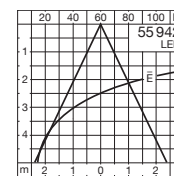
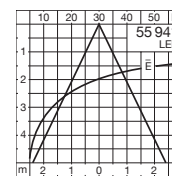

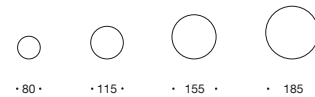

**LED-Kompakttiefstrahler** für externe Netzteile  
Symmetrische Lichtstärkeverteilung



LED-Deckeneinbau-Tiefstrahler für externe Netzteile wahlweise dimmbar 1-10V oder DALI steuerbar. Leuchten mit teilmattiertem Kristallglas für breitstreuendes und brillantes Licht. Die Tiefstrahler stehen in unterschiedlichen LED-Leistungen und Abmessungen zur Verfügung. Mittels einer einfachen Steckverbindung lassen sich die Leuchten mit den für Ihre Anlagen erforderlichen externen Netzteilen verbinden. In der Tabelle finden Sie zwei Ausführungen schalt- und steuerbarer Netzteile. Technische Daten Seite 554  
Leuchten, die sich für die Einbindung in Licht- und Gebäudesteuerungssysteme eignen. Für die Integration in ein LCN- oder ZigBee-gesteuertes Gebäudemanagement empfehlen wir die Lichtsteuerung BEGA Control.

Schutzart IP 65 · Aluminiumguss, Aluminium und Edelstahl · Abschlussring aus Edelstahl  
Kristallglas teilmattiert · Reflektor aus eloxiertem Reinaluminium · 0,5m Anschlussleitung mit Stecker

Für den Einbau in Betondecken finden Sie in der Tabelle Einbaugehäuse, passend für Leuchte und Netzteil. Technische Daten Einbaugehäuse Seite 560

Leuchten, die durch die Wahlmöglichkeit der Farbtemperatur, 50 000 Stunden Mindestlebensdauer der LED und 20 Jahre Nachkaufgarantie der LED-Module überzeugen.  
LED-Farbtemperatur: 3000K – Bestellnummer oder 4000K – Bestellnummer + **K4**

Der in der Tabelle angegebene Leuchten-Lichtstrom und die Leuchten-Anschlussleistung können sich, bedingt durch den technischen Fortschritt, ändern. Die Datenblätter auf unserer Website geben für jede Leuchte Auskunft über die aktuellen Werte sowie über die LED-Lebensdauer und den Lichtstrom, bezogen auf die jeweilige Farbtemperatur.

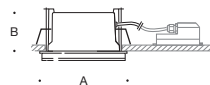

|               | LED            | EEK             | $\beta$ | A   | B  | AC/DC | Externes Netzteil         | Einbaugehäuse               |
|---------------|----------------|-----------------|---------|-----|----|-------|---------------------------|-----------------------------|
| <b>55 941</b> | 6,0 W 250 lm   | A <sup>++</sup> | 52°     | 80  | 65 | ✓     | inklusive · nicht dimmbar | <b>10 407</b>               |
|               |                |                 |         |     |    |       | 1-10V DALI                |                             |
| <b>55 942</b> | 10,5 W 665 lm  | A <sup>++</sup> | 52°     | 115 | 70 | ✓     | <b>10 510</b>             | <b>10 520</b> <b>10 440</b> |
| <b>55 943</b> | 15,3 W 870 lm  | A <sup>++</sup> | 49°     | 155 | 90 | ✓     | <b>10 527</b>             | <b>10 528</b> <b>10 441</b> |
| <b>55 944</b> | 21,3 W 1320 lm | A <sup>++</sup> | 48°     | 185 | 95 | ✓     | <b>10 529</b>             | <b>10 530</b> <b>10 442</b> |

$\beta$  = Halbstreuwinkel

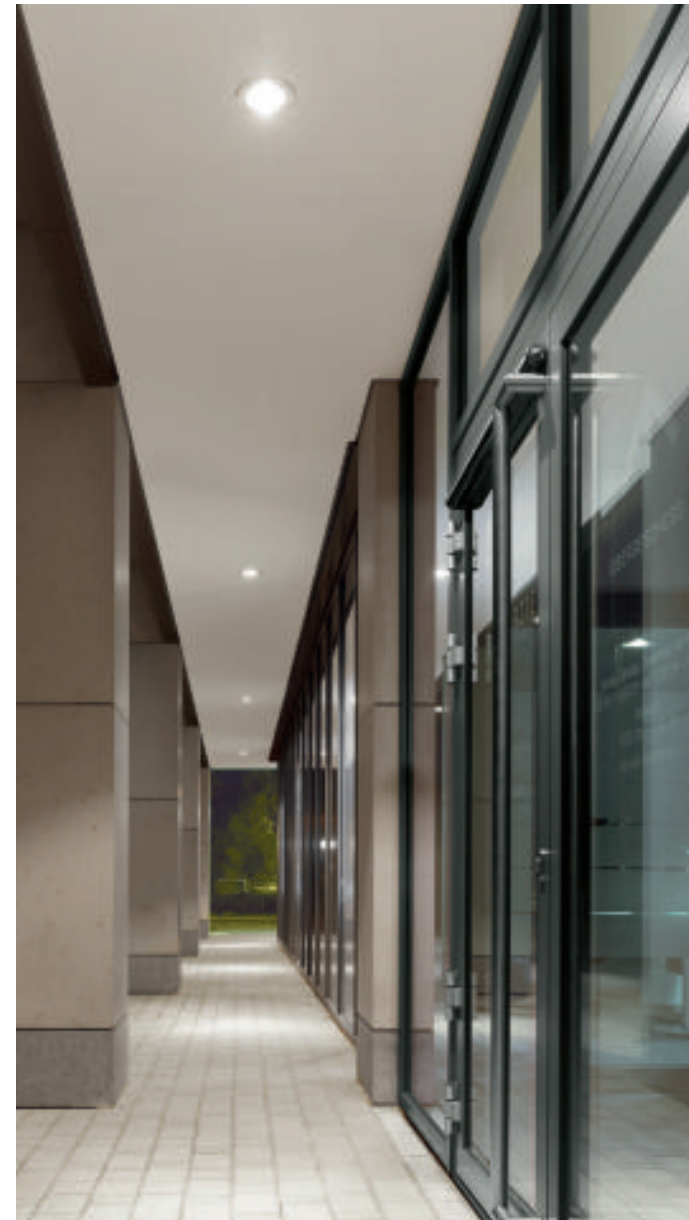



Mittels einer einfachen Steckverbindung lassen sich Leuchte und Netzteil verbinden. Für die Durchverdrahtung hat das Netzteil zwei Kabeleinführungen. Technische Daten Netzteile Seite 554

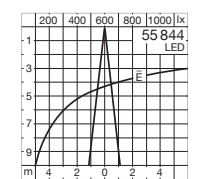
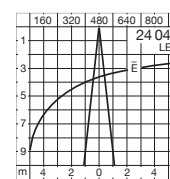
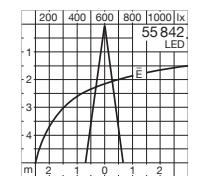
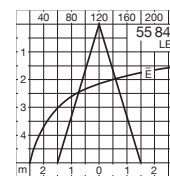



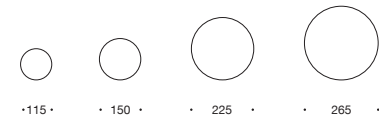
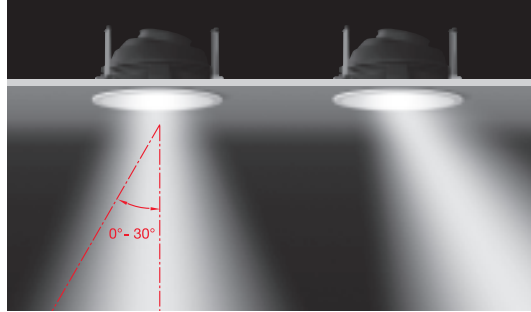

**LED-Kompakttiefstrahler** für externe Netzteile  
Einstellbare Lichtstärkeverteilung · RGBW oder Tunable White

LED-Deckeneinbau-Tiefstrahler für externe Netzteile wahlweise dimmbar 1-10V oder DALI steuerbar. Die Leuchten stehen in unterschiedlichen LED-Leistungen, Halbstreuwinkeln und Abmessungen zur Verfügung. Mittels einer einfachen Steckverbindung lassen sich die Leuchten mit den für Ihre Anlagen erforderlichen externen Netzteilen verbinden. In der Tabelle finden Sie zwei Ausführungen schalt- und steuerbarer Netzteile. Technische Daten Netzteile Seite 554  
Leuchten, die sich für die Einbindung in Licht- und Gebäudesteuerungssysteme eignen.

Schutzart IP 65 · Aluminiumguss, Aluminium und Edelstahl · Sicherheitsglas · Reflektoroberfläche Reinstaluminium  
Der Neigungswinkel des Reflektors ist von 0° bis 30° einstellbar.

Das optische System kann 360° um die senkrechte Achse der Leuchte gedreht werden.

0,5 m Anschlussleitung mit Stecker

RGBW und Tunable-White-Tiefstrahler liefern wir inklusive eines externen DALI-Netzteils · Verbindungsleitung zwischen Leuchte und Netzteil 0,5 m

Für den Einbau in Betondecken finden Sie in der Tabelle Einbaugehäuse, passend für Leuchte und Netzteil.

Technische Daten Einbaugehäuse Seite 560

Die RGBW-Leuchten können über eine DALI-Farblichtsteuerung (DT8, RGBWAF), die Tunable-White-Leuchten über eine DALI-Farblichtsteuerung (DT8, TW) gesteuert werden. Dazu empfehlen wir unsere Steuerung BEGA Control. Technische Daten DALI-Systemkomponenten siehe Seite 556 bis 559.

Leuchten, die durch die Wahlmöglichkeit der Farbtemperatur, 50 000 Stunden Mindestlebensdauer der LED und 20 Jahre Nachkaufgarantie der LED-Module überzeugen.

LED-Farbtemperatur: 3000 K – Bestellnummer oder 4000 K – Bestellnummer + **K4**

Der in der Tabelle angegebene Leuchten-Lichtstrom und die Leuchten-Anschlussleistung können sich, bedingt durch den technischen Fortschritt, ändern. Die Datenblätter auf unserer Website geben für jede Leuchte Auskunft über die aktuellen Werte sowie über die LED-Lebensdauer und den Lichtstrom, bezogen auf die jeweilige Farbtemperatur.

Leuchtenfarbe Grafit oder Weiß

■ Grafit – Bestellnummer · □ Weiß – Bestellnummer + **W**

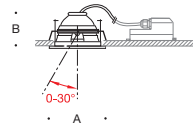

LED-Kompakttiefstrahler · **einstellbare** Lichtstärkeverteilung

|               | LED    |         | $\beta$         | A   | B   | AC/DC | Externes Netzteil |                                      | Einbaugehäuse                             |
|---------------|--------|---------|-----------------|-----|-----|-------|-------------------|--------------------------------------|---|
| <b>55 841</b> | 6,0 W  | 290 lm  | A <sup>++</sup> | 32° | 115 | 90    | ✓                 | inklusive · nicht dimmbar<br>1 - 10V | <b>10 042</b> <b>10 013</b> <b>10 440</b> |
| <b>55 842</b> | 7,2 W  | 500 lm  | A <sup>++</sup> | 17° | 150 | 100   | ✓                 | <b>10 510</b> <b>10 520</b>          | <b>10 043</b> <b>10 014</b> <b>10 441</b> |
| <b>24 047</b> | 13,7 W | 980 lm  | A <sup>++</sup> | 14° | 225 | 135   | ✓                 | <b>10 510</b> <b>10 520</b>          | <b>10 047</b> <b>10 016</b> <b>10 443</b> |
| <b>55 844</b> | 20,2 W | 1570 lm | A <sup>++</sup> | 14° | 265 | 155   | ✓                 | <b>10 531</b> <b>10 554</b>          | <b>10 048</b> <b>10 019</b> <b>10 444</b> |

LED-Kompakttiefstrahler · **RGB W** · für additive Farbmischung

|               | LED    |         | $\beta$ | A   | B   | AC/DC | Externes Netzteil · inklusive |                  | Einbaugehäuse                             |
|---------------|--------|---------|---------|-----|-----|-------|-------------------------------|------------------|---|
| <b>24 837</b> | 20,8 W | 680 lm  |         | 18° | 225 | 135   | ✓                             | DALI DT8, RGBWAF | <b>10 047</b> <b>10 016</b> <b>10 443</b> |
| <b>24 838</b> | 31,5 W | 1940 lm |         | 18° | 265 | 155   | ✓                             | DALI DT8, RGBWAF | <b>10 048</b> <b>10 019</b> <b>10 444</b> |

LED-Kompakttiefstrahler · **Tunable White** · 2700 K - 6500 K

|               | LED    | EEK     | $\beta$         | A   | B   | AC/DC | Externes Netzteil · inklusive |              | Einbaugehäuse                             |
|---------------|--------|---------|-----------------|-----|-----|-------|-------------------------------|--------------|---|
| <b>24 835</b> | 13,7 W | 750 lm  | A <sup>++</sup> | 18° | 225 | 135   | ✓                             | DALI DT8, TW | <b>10 047</b> <b>10 016</b> <b>10 443</b> |
| <b>24 836</b> | 20,2 W | 1230 lm | A <sup>++</sup> | 18° | 265 | 155   | ✓                             | DALI DT8, TW | <b>10 048</b> <b>10 019</b> <b>10 444</b> |

Streuscheiben streuend bandförmig  $\beta$  = Halbstreuwinkel



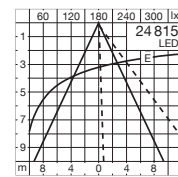
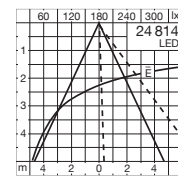
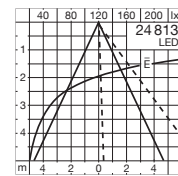
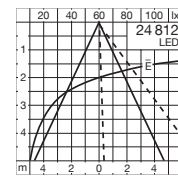
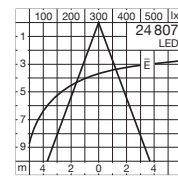
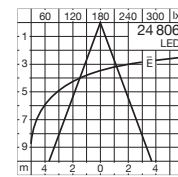
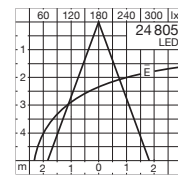
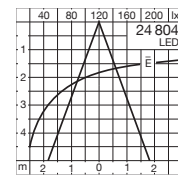
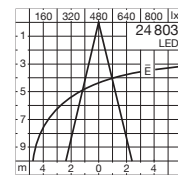
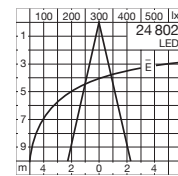
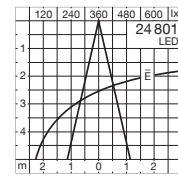
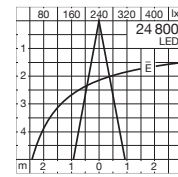



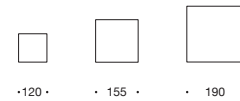

**LED-Kompaktiefstrahler** für externe Netzteile  
Symmetrisch-bündelnde, symmetrisch-streuende oder asymmetrische Lichtstärkeverteilung



LED-Deckeneinbau-Tiefstrahler für externe Netzteile wahlweise dimmbar 1-10V oder DALI steuerbar. Die Leuchten stehen in unterschiedlichen LED-Leistungen, Halbstreuwinkeln und Abmessungen zur Verfügung. Mittels einer einfachen Steckverbindung lassen sich die Leuchten mit den für Ihre Anlagen erforderlichen externen Netzteilen verbinden.  
In der Tabelle finden Sie zwei Ausführungen schalt- und steuerbarer Netzteile. Technische Daten Seite 554  
Leuchten, die sich für die Einbindung in Licht- und Gebäudesteuerungssysteme eignen.  
Für die Integration in ein LCN- oder ZigBee-gesteuertes Gebäudemanagement empfehlen wir die Lichtsteuerung BEGA Control.

Schutzart IP 65 · Aluminiumguss, Aluminium und Edelstahl  
Sicherheitsglas · Reflektoroberfläche Reinaluminium · 0,5m Anschlussleitung mit Stecker  
Für den Einbau in Betondecken finden Sie in der Tabelle Einbaugeschäfte, passend für Leuchte und Netzteil. Technische Daten Seite 561

Leuchten, die durch die Wahlmöglichkeit der Farbtemperatur, 50 000 Stunden Mindestlebensdauer der LED und 20 Jahre Nachkaufgarantie der LED-Module überzeugen.  
LED-Farbtemperatur: 3000K – Bestellnummer oder 4000K – Bestellnummer + **K4**

Der in der Tabelle angegebene Leuchten-Lichtstrom und die Leuchten-Anschlussleistung können sich, bedingt durch den technischen Fortschritt, ändern. Die Datenblätter auf unserer Website geben für jede Leuchte Auskunft über die aktuellen Werte sowie über die LED-Lebensdauer und den Lichtstrom, bezogen auf die jeweilige Farbtemperatur.

Leuchtenfarbe Weiß oder Silber  
□ Weiß – Bestellnummer · ■ Silber – Bestellnummer + **A**

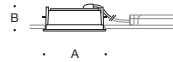

| Deckeneinbau-Tiefstrahler · <b>symmetrisch-bündelnd</b> |        |         |         |     |     |       |                   |               |               | Einbau-<br>gehäuse |
|---|--------|---------|---------|-----|-----|-------|-------------------|---------------|---------------|--------------------|
|   | LED    | EEK     | $\beta$ | A   | B   | AC/DC | Externes Netzteil |               |               |                    |
| <b>24 800</b>   | 6,0 W  | 300 lm  | A++     | 21° | 120 | 70    | ✓                 | inklusive     | nicht dimmbar | <b>13 500</b>      |
| <b>24 801</b>   | 10,4 W | 600 lm  | A++     | 25° | 120 | 70    | ✓                 | inklusive     | nicht dimmbar | <b>13 500</b>      |
|   |        |         |         |     |     |       |                   | 1 - 10V       | DALI          |                    |
| <b>24 802</b>   | 21,5 W | 1290 lm | A++     | 25° | 155 | 70    | ✓                 | <b>10 527</b> | <b>10 528</b> | <b>13 501</b>      |
| <b>24 803</b>   | 40,0 W | 2360 lm | A++     | 27° | 190 | 70    | ✓                 | <b>10 529</b> | <b>10 530</b> | <b>13 502</b>      |



| Deckeneinbau-Tiefstrahler · <b>symmetrisch-streuend</b> |        |         |         |     |     |       |                   |               |               | Einbau-<br>gehäuse |
|---|--------|---------|---------|-----|-----|-------|-------------------|---------------|---------------|--------------------|
|   | LED    | EEK     | $\beta$ | A   | B   | AC/DC | Externes Netzteil |               |               |                    |
| <b>24 804</b>   | 6,0 W  | 415 lm  | A++     | 38° | 120 | 70    | ✓                 | inklusive     | nicht dimmbar | <b>13 500</b>      |
| <b>24 805</b>   | 10,4 W | 815 lm  | A++     | 38° | 120 | 70    | ✓                 | inklusive     | nicht dimmbar | <b>13 500</b>      |
|   |        |         |         |     |     |       |                   | 1 - 10V       | DALI          |                    |
| <b>24 806</b>   | 21,5 W | 1700 lm | A++     | 38° | 155 | 70    | ✓                 | <b>10 527</b> | <b>10 528</b> | <b>13 501</b>      |
| <b>24 807</b>   | 40,0 W | 3215 lm | A++     | 41° | 190 | 70    | ✓                 | <b>10 529</b> | <b>10 530</b> | <b>13 502</b>      |



| Deckeneinbau-Tiefstrahler · <b>asymmetrisch-streuend</b> |        |         |         |        |     |       |                   |               |               | Einbau-<br>gehäuse |
|--|--------|---------|---------|--------|-----|-------|-------------------|---------------|---------------|--------------------|
|  | LED    | EEK     | $\beta$ | A      | B   | AC/DC | Externes Netzteil |               |               |                    |
| <b>24 812</b>  | 6,0 W  | 330 lm  | A++     | 46/48° | 120 | 70    | ✓                 | inklusive     | nicht dimmbar | <b>13 500</b>      |
| <b>24 813</b>  | 10,4 W | 710 lm  | A++     | 48/51° | 120 | 70    | ✓                 | inklusive     | nicht dimmbar | <b>13 500</b>      |
|  |        |         |         |        |     |       |                   | 1 - 10V       | DALI          |                    |
| <b>24 814</b>  | 21,5 W | 1570 lm | A++     | 48/51° | 155 | 70    | ✓                 | <b>10 527</b> | <b>10 528</b> | <b>13 501</b>      |
| <b>24 815</b>  | 40,0 W | 2795 lm | A++     | 50/52° | 190 | 70    | ✓                 | <b>10 529</b> | <b>10 530</b> | <b>13 502</b>      |

$\beta$  = Halbstreuwinkel





symmetrisch-bündelnd

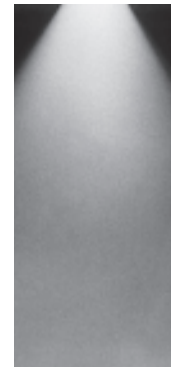

symmetrisch-breitstreuend



asymmetrisch

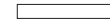

550

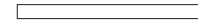

1040



1505

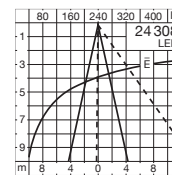
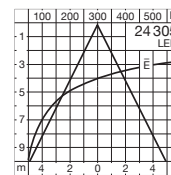
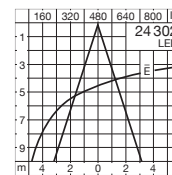
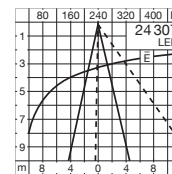
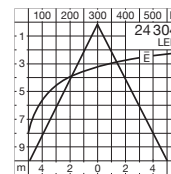
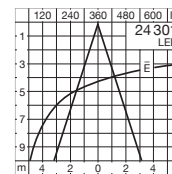
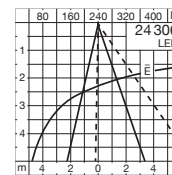
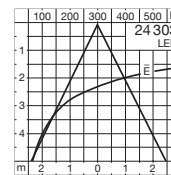
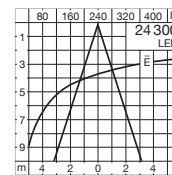



### LED-Tiefstrahler

Symmetrisch-bündelnde, symmetrisch-breitstreuende oder asymmetrische Lichtstärkeverteilung

Eine neue Gruppe sehr schmaler, linearer LED-Deckeneinbau-Tiefstrahler. Für die Lösung Ihrer Beleuchtungsaufgaben stehen diese Leuchten wahlweise mit symmetrisch-bündelnder, symmetrisch-breitstreuender oder asymmetrischer Lichtstärkeverteilung und in unterschiedlichen Längen zur Verfügung. Geringe Einbautiefen, hohe Lichtleistungen und die hohe Schutzart machen diese Leuchten zu langlebigen und zuverlässigen Lichtwerkzeugen im Innen- und Außenbereich.

Schutzart IP 65 · Aluminiumguss, Aluminium und Edelstahl  
Sicherheitsglas · Reflektoroberfläche Reinaluminium · DALI steuerbar

Für den Einbau der Leuchten in Betondecken steht ein Einbaugehäuse, für Zwischendecken ein Einbaurahmen zur Verfügung. Passende Einbaugehäuse und Einbaurahmen finden Sie in der Tabelle. Technische Daten Seite 561

Leuchten, die durch die Wahlmöglichkeit der Farbtemperatur, 50 000 Stunden Mindestlebensdauer der LED und 20 Jahre Nachkaufgarantie der LED-Module überzeugen.

LED-Farbtemperatur:

3000K – Bestellnummer oder 4000K – Bestellnummer + K4

Der in der Tabelle angegebene Leuchten-Lichtstrom und die Leuchten-Anschlussleistung können sich, bedingt durch den technischen Fortschritt, ändern. Die Datenblätter auf unserer Website geben für jede Leuchte Auskunft über die aktuellen Werte sowie über die LED-Lebensdauer und den Lichtstrom, bezogen auf die jeweilige Farbtemperatur.

Leuchtenfarbe Weiß oder Silber

□ Weiß – Bestellnummer · ■ Silber – Bestellnummer + A

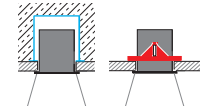
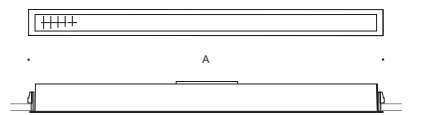

#### symmetrisch-bündelnde Lichtstärkeverteilung

|               | LED  | EEK     | $\beta$ | A   | B    | C  | AC/DC | Einbaugehäuse | Einbaurahmen  |               |
|---------------|------|---------|---------|-----|------|----|-------|---------------|---------------|---------------|
| <b>24 300</b> | 19 W | 1810 lm | A++     | 34° | 550  | 76 | 90    | ✓             | <b>13 513</b> | <b>13 516</b> |
| <b>24 301</b> | 36 W | 3620 lm | A++     | 34° | 1040 | 76 | 90    | ✓             | <b>13 514</b> | <b>13 517</b> |
| <b>24 302</b> | 55 W | 5430 lm | A++     | 34° | 1505 | 76 | 90    | ✓             | <b>13 515</b> | <b>13 518</b> |

#### symmetrisch-breitstreuende Lichtstärkeverteilung

|               | LED  | EEK     | $\beta$ | A   | B    | C  | AC/DC | Einbaugehäuse | Einbaurahmen  |               |
|---------------|------|---------|---------|-----|------|----|-------|---------------|---------------|---------------|
| <b>24 303</b> | 19 W | 1960 lm | A++     | 52° | 550  | 76 | 90    | ✓             | <b>13 513</b> | <b>13 516</b> |
| <b>24 304</b> | 36 W | 3920 lm | A++     | 52° | 1040 | 76 | 90    | ✓             | <b>13 514</b> | <b>13 517</b> |
| <b>24 305</b> | 55 W | 5880 lm | A++     | 52° | 1505 | 76 | 90    | ✓             | <b>13 515</b> | <b>13 518</b> |

#### asymmetrische Lichtstärkeverteilung

|               | LED  | EEK     | $\beta$ | A      | B    | C  | AC/DC | Einbaugehäuse | Einbaurahmen  |               |
|---------------|------|---------|---------|--------|------|----|-------|---------------|---------------|---------------|
| <b>24 306</b> | 19 W | 1910 lm | A++     | 38/50° | 550  | 76 | 90    | ✓             | <b>13 513</b> | <b>13 516</b> |
| <b>24 307</b> | 36 W | 3820 lm | A++     | 38/50° | 1040 | 76 | 90    | ✓             | <b>13 514</b> | <b>13 517</b> |
| <b>24 308</b> | 55 W | 5730 lm | A++     | 38/50° | 1505 | 76 | 90    | ✓             | <b>13 515</b> | <b>13 518</b> |

$\beta$  = Halbstreuwinkel



#### LED-Wandeinbauleuchten aus Edelstahl

Orientierungsleuchten und Scheinwerfer mit LED für den Einbau in Wände. Unterschiedliche Leuchtengrößen und Leistungen stehen für die Lösung Ihrer Beleuchtungsaufgaben zur Verfügung. Der Edelstahlabdeckring und das Leuchtenglas liegen – ohne Versatz – plan in einer Ebene. Korrosionsfeste Leuchten von hoher konstruktiver Festigkeit und Schutzart. Leuchten, die einen zuverlässigen und wirtschaftlichen Betrieb gewährleisten. Die Orientierungsleuchten und Scheinwerfer dieser Doppelseite sind auf Anfrage auch in den LED-Lichtfarben Grün, Blau, Amber und Rot lieferbar.

Schutzart IP 68 20 m · Schutzklasse III · Abdeckring und Leuchtengehäuse aus Edelstahl  
Sicherheitsglas · 3 m Anschlussleitung  
Einbauhülse aus glasfaserverstärktem Polyamid

Für den Betrieb der Leuchten ist ein separates Netzteil · 24 V DC erforderlich.  
Technische Daten Seite 554

Für die Herstellung der Einbauöffnung kann es zweckmäßig sein, ein Einbaugehäuse zu verwenden. Technische Daten Seite 560

Leuchten, die durch die Wahlmöglichkeit der Farbtemperatur, 50 000 Stunden Mindestlebensdauer der LED und 20 Jahre Nachkaufgarantie der LED-Module überzeugen.  
LED-Farbtemperatur: 3000 K – Bestellnummer oder 4000 K – Bestellnummer + **K4**

Der in der Tabelle angegebene Leuchten-Lichtstrom und die Leuchten-Anschlussleistung können sich, bedingt durch den technischen Fortschritt, ändern. Die Datenblätter auf unserer Website geben für jede Leuchte Auskunft über die aktuellen Werte sowie über die LED-Lebensdauer und den Lichtstrom, bezogen auf die jeweilige Farbtemperatur.



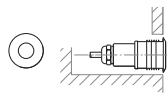
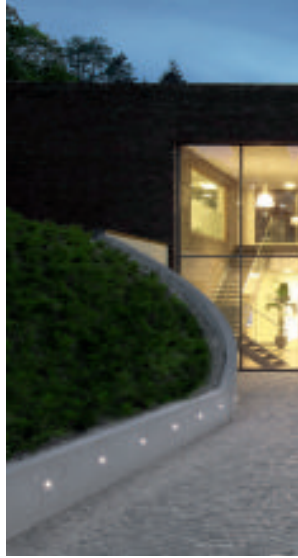

• A • • B •



#### Orientierungsleuchten

|               | LED    |       | EEK | A  | B  | Einbau-<br>gehäuse |
|---------------|--------|-------|-----|----|----|--------------------|
| <b>33 880</b> | 0,35 W | 5 lm  | A++ | 37 | 65 | <b>10 464</b>      |
| <b>33 881</b> | 0,45 W | 5 lm  | A++ | 50 | 75 | <b>10 435</b>      |
| <b>33 882</b> | 3,0 W  | 55 lm | A++ | 75 | 80 | <b>10 471</b>      |



#### Scheinwerfer symmetrisch

|               | LED   |        | EEK | A  | B  | Einbau-<br>gehäuse |
|---------------|-------|--------|-----|----|----|--------------------|
| <b>33 830</b> | 0,5 W | 30 lm  | A++ | 37 | 65 | <b>10 464</b>      |
| <b>33 831</b> | 1,4 W | 135 lm | A++ | 50 | 75 | <b>10 435</b>      |
| <b>33 832</b> | 5,2 W | 260 lm | A++ | 75 | 80 | <b>10 471</b>      |





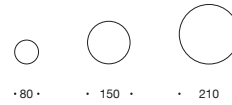
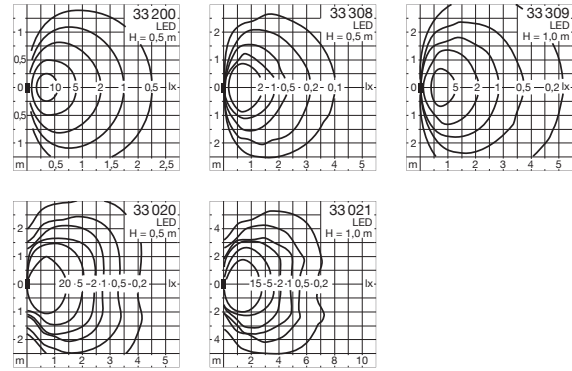

#### LED-Wandeinbauleuchten aus Edelstahl

Freistrahlenendes Licht oder asymmetrisch-bandförmige Lichtstärkeverteilung

Freistrahlenende Leuchten oder Leuchten mit asymmetrisch-bandförmiger Lichtstärkeverteilung.

- Die freistrahlenenden Leuchten haben eine leitende und lenkende Lichtwirkung. Das Beleuchtungsstärkeniveau auf der zu beleuchtenden Fläche ist geringer, jedoch fällt die erzeugte Umfeldhelligkeit größer aus. Durch diese größere vertikale Beleuchtungsstärke werden beispielsweise Personen schneller wahrgenommen.
- Die asymmetrisch-bandförmige Lichtstärkeverteilung eignet sich zur blendfreien Beleuchtung von Bodenflächen, z. B. an Einfahrten, Treppen und Fußwegen. Bei geringer Umfeldhelligkeit erzeugen die Leuchten ein hohes Beleuchtungsstärkeniveau auf der zu beleuchtenden Fläche.

Geringe Einbautiefen und das BEGA Befestigungssystem sorgen für einfache und wirtschaftliche Montage in massive oder hohle Baukörper.

Schutzart IP 65 · Abdeckung und Leuchtengehäuse aus Edelstahl · Sicherheitsglas

33 200 Leuchtengehäuse aus Aluminiumguss · Abdeckung aus Edelstahl  
Für den Betrieb der Leuchten ist ein separates Netzteil · 24 V DC erforderlich.  
Technische Daten Seite 554

Für die Herstellung der Einbauöffnung kann es zweckmäßig sein, ein Einbaugeschloß zu verwenden. Werden Leuchten in Mauerwerk oder Betonwände eingebaut, die nachträglich verputzt werden, ist es sinnvoll, zusätzlich Einputzrahmen zu verwenden. Technische Daten Seite 560

Leuchten, die durch die Wahlmöglichkeit der Farbtemperatur, 50 000 Stunden Mindestlebensdauer der LED und 20 Jahre Nachkaufgarantie der LED-Module überzeugen.

LED-Farbtemperatur: 3000 K – Bestellnummer oder 4000 K – Bestellnummer + **K4**

Der in der Tabelle angegebene Leuchten-Lichtstrom und die Leuchten-Anschlussleistung können sich, bedingt durch den technischen Fortschritt, ändern. Die Datenblätter auf unserer Website geben für jede Leuchte Auskunft über die aktuellen Werte sowie über die LED-Lebensdauer und den Lichtstrom, bezogen auf die jeweilige Farbtemperatur.

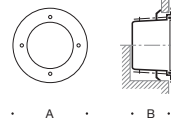

#### Wandeinbauleuchten · freistrahlend

|               | LED          | Netzteil       | SK  | EEK | A   | B   | AC/DC | Einbau-<br>gehäuse | Einputz-<br>rahmen |
|---------------|--------------|----------------|-----|-----|-----|-----|-------|--------------------|--------------------|
| <b>33 200</b> | 2,6 W 40 lm  | ohne · 24 V DC | III | A++ | 80  | 80  | —     | <b>10 415</b>      | <b>10 015</b>      |
| <b>33 308</b> | 3,4 W 35 lm  | integriert     | I   | A++ | 150 | 120 | ✓     | <b>10 428</b>      | <b>10 028</b>      |
| <b>33 309</b> | 6,2 W 175 lm | DALI steuerbar | I   | A++ | 210 | 120 | ✓     | <b>10 429</b>      | <b>10 029</b>      |

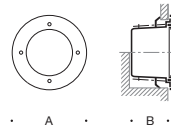

#### Wandeinbauleuchten · asymmetrisch-bandförmig

|               | LED           | Netzteil   | SK | EEK | A   | B   | AC/DC | Einbau-<br>gehäuse | Einputz-<br>rahmen |
|---------------|---------------|------------|----|-----|-----|-----|-------|--------------------|--------------------|
| <b>33 020</b> | 6,2 W 285 lm  | integriert | I  | A++ | 150 | 120 | ✓     | <b>10 428</b>      | <b>10 028</b>      |
| <b>33 021</b> | 10,2 W 535 lm | integriert | I  | A++ | 210 | 120 | ✓     | <b>10 429</b>      | <b>10 029</b>      |

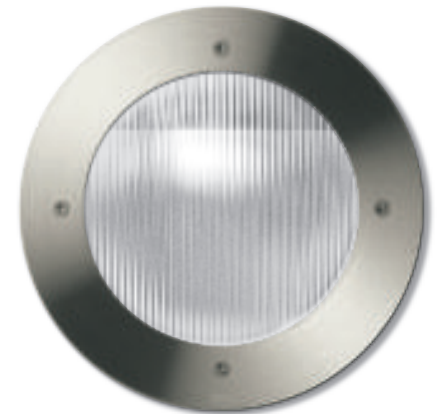

SK = Schutzklasse

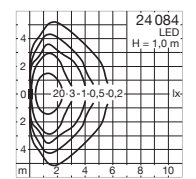
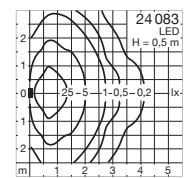
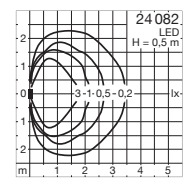

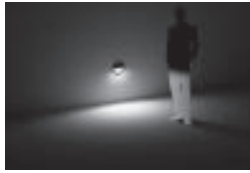

abgeblendet

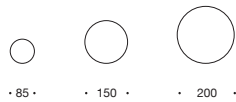

#### LED-Wandeinbauleuchten aus Bronzeguss

Abgeblendetes Licht

Wandeinbauleuchten zur blendfreien Beleuchtung von Flächen aus geringer Lichtpunkthöhe. Leuchten, die bei Dunkelheit oder zu niedrigem Beleuchtungsstärkeniveau wichtige Orientierungspunkte aus geringer Lichtpunkthöhe blendfrei sichtbar machen. Sie dienen auch der Kennzeichnung von Gefahrenpunkten. Ein Sicherheitsglas mit lichtlenkender Struktur verteilt das Licht auf die zu beleuchtende Fläche. Das Glas liegt außerhalb des sichtbaren Bereichs und ist somit vor Beschädigung geschützt.

Schutzart IP 65 · Bronzeguss und Edelstahl · Sicherheitsglas

Für die Herstellung der Einbauöffnung kann es zweckmäßig sein, ein Einbaugehäuse zu verwenden. Technische Daten Seite 560

Leuchten, die durch die Wahlmöglichkeit der Farbtemperatur, 50 000 Stunden Mindestlebensdauer der LED und 20 Jahre Nachkaufgarantie der LED-Module überzeugen. LED-Farbtemperatur: 3000 K – Bestellnummer oder 4000 K – Bestellnummer + **K4**

Der in der Tabelle angegebene Leuchten-Lichtstrom und die Leuchten-Anschlussleistung können sich, bedingt durch den technischen Fortschritt, ändern.

Die Datenblätter auf unserer Website geben für jede Leuchte Auskunft über die aktuellen Werte sowie über die LED-Lebensdauer.

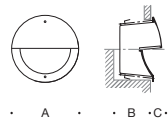

|               | LED    | Netzteil | EEK            | A   | B   | C   | AC/DC | Einbau-<br>gehäuse | Einputz-<br>rahmen |               |
|---------------|--------|----------|----------------|-----|-----|-----|-------|--------------------|--------------------|---------------|
| <b>24 082</b> | 2,8 W  | 70 lm    | ohne* · 24V DC | A++ | 85  | 90  | 22    | —                  | <b>10 415</b>      | <b>10 015</b> |
| <b>24 083</b> | 6,0 W  | 200 lm   | integriert     | A++ | 150 | 100 | 30    | ✓                  | <b>10 428</b>      | <b>10 028</b> |
| <b>24 084</b> | 10,0 W | 540 lm   | DALI steuerbar | A++ | 200 | 125 | 37    | ✓                  | <b>10 429</b>      | <b>10 029</b> |

\*Passende Netzteile finden Sie auf Seite 554.



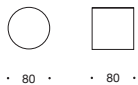

• 80 • • 80 •

### LED-Wandeinbauleuchten 24V DC

Freistrahlenendes, abgeblendetes oder gerichtetes Licht

Kleine Wandeinbauleuchten für 24V DC. Leuchten in rund oder quadratisch für eine Vielzahl von Anwendungen im Innen- und Außenbereich.

Die freistrahlenenden Leuchten dienen als leitendes Licht zur Orientierung. Abgeblendete Leuchten eignen sich für ähnliche Anwendungsbereiche jedoch bei geringerer Umfeldhelligkeit. Leuchten mit gerichtetem Licht beleuchten vornehmlich die Verkehrsflächen vor der Montagefläche und sorgen so für eine sichere Wegeführung auch bei Dunkelheit.

Einbauleuchten für Gänge, Wege, und Treppen und überall dort wo die Kennzeichnung von Gefahrenpunkten erforderlich ist. Die geringe Einbautiefe und das BEGA Befestigungssystem sorgen für einfache und wirtschaftliche Montage in massive oder hohle Baukörper.

Schutzart IP 65 · Schutzklasse III · Aluminiumguss, Aluminium und Edelstahl · Sicherheitsglas  
Für den Betrieb der Leuchten ist ein separates Netzteil · 24V DC erforderlich. Technische Daten Seite 554

Für die Herstellung der Einbauöffnung kann es zweckmäßig sein, ein Einbaugehäuse zu verwenden. Werden Leuchten in Mauerwerk oder Betonwände eingebaut, die nachträglich verputzt werden, ist es sinnvoll, zusätzlich Einputzrahmen zu verwenden. Technische Daten Seite 560 bis 561

Leuchten, die durch die Wahlmöglichkeit der Farbtemperatur, 50 000 Stunden Mindestlebensdauer der LED und 20 Jahre Nachkaufgarantie der LED-Module überzeugen.

LED-Farbtemperatur: 3000K – Bestellnummer oder 4000K – Bestellnummer + **K4**

Der in der Tabelle angegebene Leuchten-Lichtstrom und die Leuchten-Anschlussleistung können sich, bedingt durch den technischen Fortschritt, ändern. Die Datenblätter auf unserer Website geben für jede Leuchte Auskunft über die aktuellen Werte sowie über die LED-Lebensdauer und den Lichtstrom, bezogen auf die jeweilige Farbtemperatur.

Leuchtenfarbe Grafit oder Silber

■ Grafit – Bestellnummer · ■ Silber – Bestellnummer + **A**

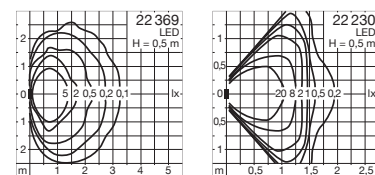
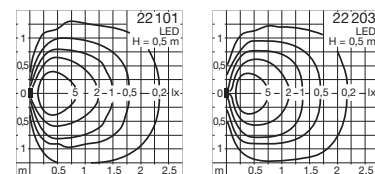
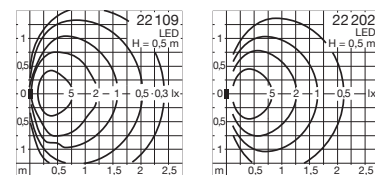



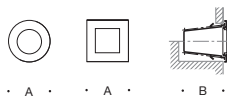

#### Einbauleuchten · freistrahlenendes Licht

|               |             | LED   |       | EEK | A  | B  | Einbau-<br>gehäuse | Einputz-<br>rahmen |
|---------------|-------------|-------|-------|-----|----|----|--------------------|--------------------|
| <b>22 109</b> | rund        | 2,6 W | 30 lm | A++ | 80 | 80 | <b>10 415</b>      | <b>10 015</b>      |
| <b>22 202</b> | quadratisch | 2,6 W | 35 lm | A++ | 80 | 80 | <b>10 406</b>      | <b>10 006</b>      |



#### Einbauleuchten · abgeblendetes Licht

|               |             | LED   |       | EEK | A  | B  | Einbau-<br>gehäuse | Einputz-<br>rahmen |
|---------------|-------------|-------|-------|-----|----|----|--------------------|--------------------|
| <b>22 101</b> | rund        | 2,6 W | 10 lm | A++ | 80 | 80 | <b>10 415</b>      | <b>10 015</b>      |
| <b>22 203</b> | quadratisch | 2,6 W | 10 lm | A++ | 80 | 80 | <b>10 406</b>      | <b>10 006</b>      |



#### Einbauleuchten · gerichtetes Licht

|               |             | LED   |       | EEK | A  | B  | C  | Einbau-<br>gehäuse | Einputz-<br>rahmen |
|---------------|-------------|-------|-------|-----|----|----|----|--------------------|--------------------|
| <b>22 369</b> | rund        | 2,8 W | 80 lm | A++ | 80 | 80 | 20 | <b>10 415</b>      | <b>10 015</b>      |
| <b>22 230</b> | quadratisch | 2,8 W | 45 lm | A++ | 80 | 80 | —  | <b>10 406</b>      | <b>10 006</b>      |

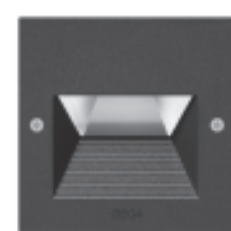

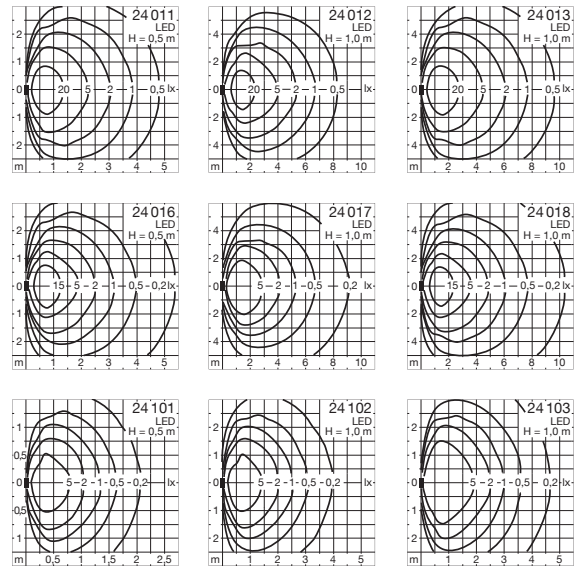

#### LED-Wandeinbauleuchten für flächenauflegenden Einbau

Freistrahlandes oder abgeblendetes Licht

Seit Jahrzehnten sind BEGA Leuchten dieser Baureihe vorbildlich leuchtende Baudetails an zahlreichen Bauwerken weltweit. Diese neuen Leuchten führen die bestehende Baureihe fort und vollenden sie zugleich. Konstruktion und Gestalt haben wir perfekt auf unsere LED-Technik abgestimmt. Der extrem geringe Wartungsbedarf unserer LED-Technik ermöglicht eine neue Produktkonzeption mit einer deutlich einfacheren und schnelleren Installation. Der elektrische Anschluss erfolgt jetzt komfortabel vor dem Einbau in den Baukörper. Die installierte Leuchte wird dann sicher mit unserem BEGA Befestigungssystem im Baukörper oder im Einbaugehäuse festgesetzt. Die Einbaumaße sind identisch mit denen der Vorgängerleuchten. Unverwechselbar sind die schmalen und zugleich schraubenlosen Leuchtenrahmen.

Zwei Gruppen von LED-Wandeinbauleuchten zur Beleuchtung von Gängen, Wegen und Treppenanlagen im Innen- und Außenbereich. Die freistrahrenden Leuchten erhalten Sie wahlweise als Orientierungsleuchten mit geringerer Lichtleistung oder als freistrahkende Leuchten für Einsatzgebiete, bei denen eine höhere Beleuchtungsstärke erforderlich ist. Die abgeblendeten Leuchten dienen der Kennzeichnung von Gefahrenpunkten und Verkehrsflächen bei geringer Umfeldhelligkeit.

Schutzart IP 65 · Aluminiumguss, Aluminium und Edelstahl · Sicherheitsglas

Für die Herstellung der Einbauöffnung kann es zweckmäßig sein, ein Einbaugehäuse zu verwenden. Werden Leuchten in Mauerwerk oder Betonwände eingebaut, die nachträglich verputzt werden, ist es sinnvoll, zusätzlich Einputzrahmen zu verwenden. Technische Daten Seite 560

Leuchten, die durch die Wahlmöglichkeit der Farbtemperatur, 50 000 Stunden Mindestlebensdauer der LED und 20 Jahre Nachkaufgarantie der LED-Module überzeugen. LED-Farbtemperatur: 3000K – Bestellnummer oder 4000K – Bestellnummer + **K4**

Der in der Tabelle angegebene Leuchten-Lichtstrom und die Leuchten-Anschlussleistung können sich, bedingt durch den technischen Fortschritt, ändern. Die Datenblätter auf unserer Website geben für jede Leuchte Auskunft über die aktuellen Werte sowie über die LED-Lebensdauer und den Lichtstrom, bezogen auf die jeweilige Farbtemperatur.

Leuchtenfarbe Grafit oder Silber

■ Grafit – Bestellnummer · ■ Silber – Bestellnummer + **A**

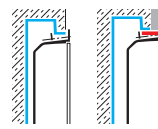
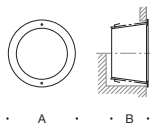
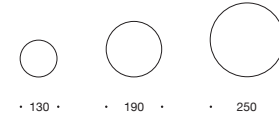

#### Wandeinbauleuchten · freistrahlend

|               | LED            | Netzteile      | EEK | A   | B   | AC/DC | Einbau-<br>gehäuse | Einputz-<br>rahmen |
|---------------|----------------|----------------|-----|-----|-----|-------|--------------------|--------------------|
| <b>24 011</b> | 5,8 W 320 lm   | integriert     | A++ | 130 | 100 | ✓     | <b>10 781</b>      | <b>10 081</b>      |
| <b>24 012</b> | 10,2 W 830 lm  | DALI steuerbar | A++ | 190 | 100 | ✓     | <b>10 486</b>      | <b>10 086</b>      |
| <b>24 013</b> | 14,8 W 1295 lm | DALI steuerbar | A++ | 250 | 100 | ✓     | <b>10 487</b>      | <b>10 087</b>      |

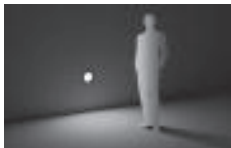

#### Wandeinbauleuchten · freistrahlend als Orientierungsleuchten

|               | LED          | Netzteile  | EEK | A   | B   | AC/DC | Einbau-<br>gehäuse | Einputz-<br>rahmen |
|---------------|--------------|------------|-----|-----|-----|-------|--------------------|--------------------|
| <b>24 016</b> | 3,8 W 180 lm | integriert | A++ | 130 | 100 | ✓     | <b>10 781</b>      | <b>10 081</b>      |
| <b>24 017</b> | 5,7 W 415 lm | integriert | A++ | 190 | 100 | ✓     | <b>10 486</b>      | <b>10 086</b>      |
| <b>24 018</b> | 8,0 W 645 lm | integriert | A++ | 250 | 100 | ✓     | <b>10 487</b>      | <b>10 087</b>      |

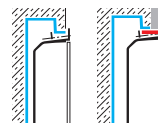
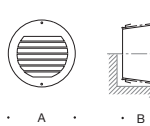

#### Wandeinbauleuchten · abgeblendet als Orientierungsleuchten

|               | LED         | Netzteile  | EEK | A   | B   | AC/DC | Einbau-<br>gehäuse | Einputz-<br>rahmen |
|---------------|-------------|------------|-----|-----|-----|-------|--------------------|--------------------|
| <b>24 101</b> | 3,8 W 10 lm | integriert | A++ | 130 | 100 | ✓     | <b>10 781</b>      | <b>10 081</b>      |
| <b>24 102</b> | 5,7 W 35 lm | integriert | A++ | 190 | 100 | ✓     | <b>10 486</b>      | <b>10 086</b>      |
| <b>24 103</b> | 8,0 W 70 lm | integriert | A++ | 250 | 100 | ✓     | <b>10 487</b>      | <b>10 087</b>      |





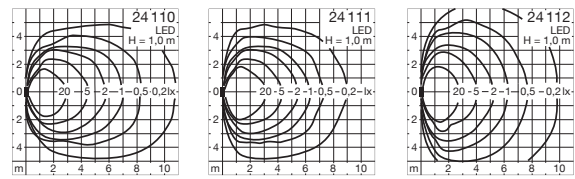
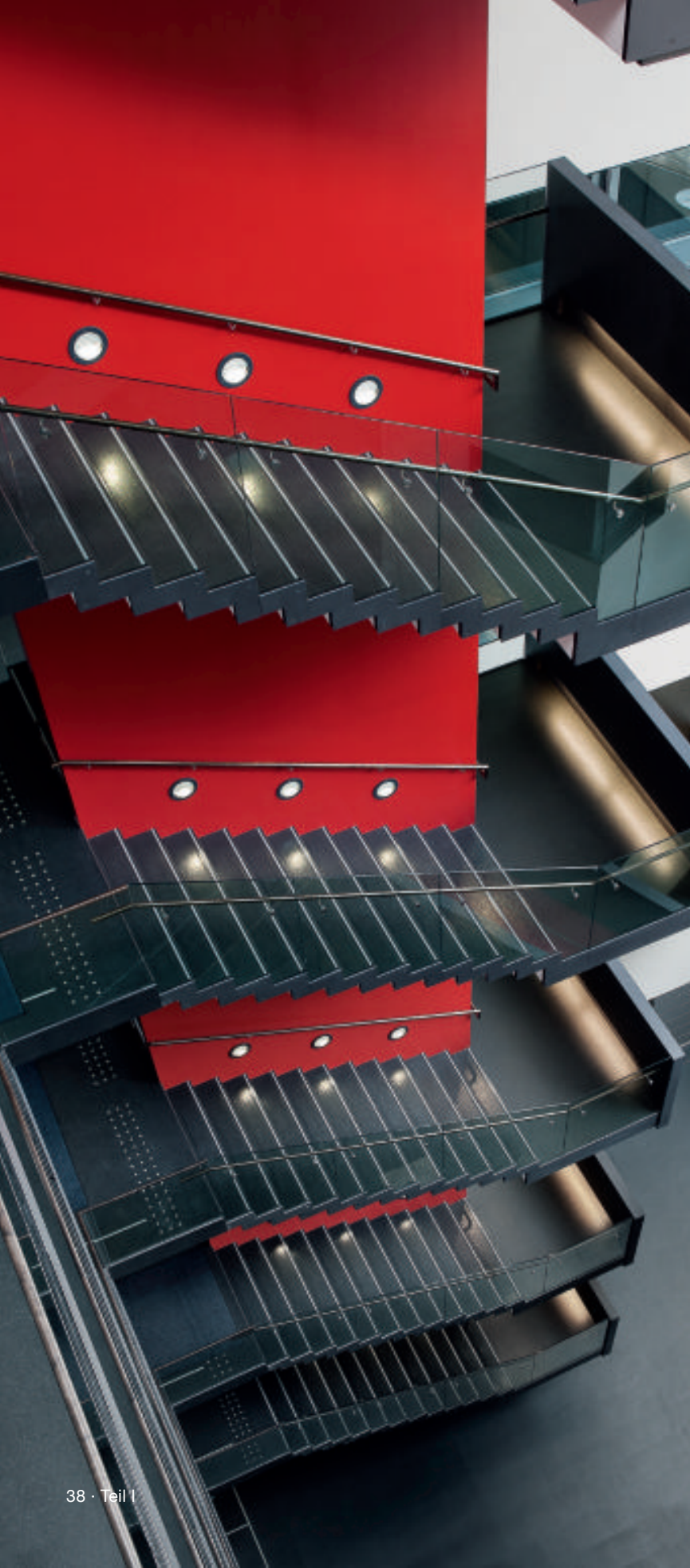

#### LED-Wandeinbauleuchten für flächenaufliegenden Einbau Asymmetrisch-bandförmige Lichtstärkeverteilung

Seit Jahrzehnten sind BEGA Leuchten dieser Baureihe vorbildlich leuchtende Baudetails an zahlreichen Bauwerken weltweit. Diese neuen Leuchten führen die bestehende Baureihe fort und vollenden sie zugleich. Konstruktion und Gestalt haben wir perfekt auf unsere LED-Technik abgestimmt. Der extrem geringe Wartungsbedarf unserer LED-Technik ermöglicht eine neue Produktkonzeption mit einer deutlich einfacheren und schnelleren Installation. Der elektrische Anschluss erfolgt jetzt komfortabel vor dem Einbau in den Baukörper. Die installierte Leuchte wird dann sicher mit unserem BEGA Befestigungssystem im Baukörper oder im Einbaugehäuse festgesetzt. Die Einbaumaße sind identisch mit denen der Vorgängerleuchten. Unverwechselbar sind die schmalen und zugleich schraubenlosen Leuchtenrahmen.

Wandeinbauleuchten mit asymmetrisch-bandförmiger Lichtstärkeverteilung. Das Licht wird nach unten gerichtet und ist oberhalb des Lichtaustritts abgeblendet. Die Leuchten eignen sich besonders zur breitstreuenden und gleichmäßigen Beleuchtung von Flächen und Wegen in Leuchtennähe.

Schutzart IP 65 · Aluminiumguss, Aluminium und Edelstahl · Sicherheitsglas

Für die Herstellung der Einbauöffnung kann es zweckmäßig sein, ein Einbaugehäuse zu verwenden. Werden Leuchten in Mauerwerk oder Betonwände eingebaut, die nachträglich verputzt werden, ist es sinnvoll, zusätzlich Einputzrahmen zu verwenden. Technische Daten Seite 560

Leuchten, die durch die Wahlmöglichkeit der Farbtemperatur, 50 000 Stunden Mindestlebensdauer der LED und 20 Jahre Nachkaufgarantie der LED-Module überzeugen. LED-Farbtemperatur: 3000K – Bestellnummer oder 4000K – Bestellnummer + **K4**

Der in der Tabelle angegebene Leuchten-Lichtstrom und die Leuchten-Anschlussleistung können sich, bedingt durch den technischen Fortschritt, ändern. Die Datenblätter auf unserer Website geben für jede Leuchte Auskunft über die aktuellen Werte sowie über die LED-Lebensdauer und den Lichtstrom, bezogen auf die jeweilige Farbtemperatur.

Leuchtenfarbe Grafit oder Silber

■ Grafit – Bestellnummer · ■ Silber – Bestellnummer + **A**



asymmetrisch-bandförmig

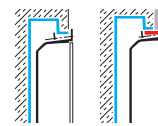
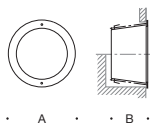
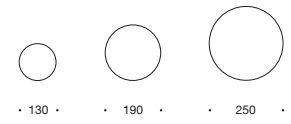

|               | LED            | Netzteile      | EEK | A   | B   | AC/DC | Einbau-<br>gehäuse | Einputz-<br>rahmen |
|---------------|----------------|----------------|-----|-----|-----|-------|--------------------|--------------------|
| <b>24 110</b> | 8,3 W 525 lm   | integriert     | A++ | 130 | 100 | ✓     | <b>10 781</b>      | <b>10 081</b>      |
| <b>24 111</b> | 11,5 W 840 lm  | DALI steuerbar | A++ | 190 | 100 | ✓     | <b>10 486</b>      | <b>10 086</b>      |
| <b>24 112</b> | 20,0 W 1260 lm | DALI steuerbar | A++ | 250 | 100 | ✓     | <b>10 487</b>      | <b>10 087</b>      |

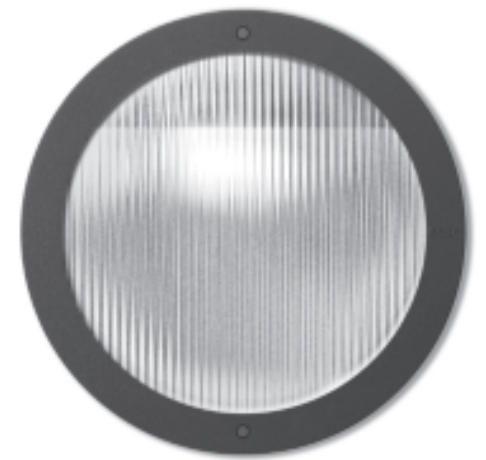



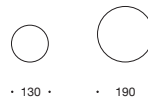
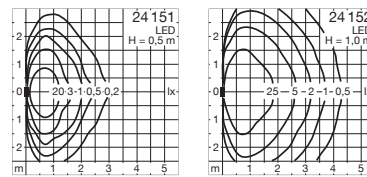

#### LED-Wandeinbauleuchten für flächenaufliegenden Einbau Abgeblendetes Licht

Seit Jahrzehnten sind BEGA Leuchten dieser Baureihe vorbildlich leuchtende Baudetails an zahlreichen Bauwerken weltweit. Diese neuen Leuchten führen die bestehende Baureihe fort und vollenden sie zugleich. Konstruktion und Gestalt haben wir perfekt auf unsere LED-Technik abgestimmt. Der extrem geringe Wartungsbedarf unserer LED-Technik ermöglicht eine neue Produktkonzeption mit einer deutlich einfacheren und schnelleren Installation. Der elektrische Anschluss erfolgt jetzt komfortabel vor dem Einbau in den Baukörper. Die installierte Leuchte wird dann sicher mit unserem BEGA Befestigungssystem im Baukörper oder im Einbaugehäuse festgesetzt. Die Einbaumaße sind identisch mit denen der Vorgängerleuchten. Unverwechselbar sind die schmalen und zugleich schraubenlosen Leuchtenrahmen.

Wandeinbauleuchten zur blendfreien Beleuchtung von Flächen aus geringer Lichtpunkthöhe. Leuchten, die bei Dunkelheit oder zu niedrigem Beleuchtungsstärkeniveau wichtige Orientierungspunkte aus geringer Lichtpunkthöhe blendfrei sichtbar machen. Sie dienen auch der Kennzeichnung von Gefahrenpunkten.

Ein Sicherheitsglas mit lichtlenkender Struktur verteilt das Licht der LED auf die zu beleuchtende Fläche. Das Glas liegt außerhalb des sichtbaren Bereichs und ist somit vor Beschädigung geschützt.

Schutzart IP 65 · Aluminiumguss, Aluminium und Edelstahl · Sicherheitsglas

Für die Herstellung der Einbauöffnung kann es zweckmäßig sein, ein Einbaugehäuse zu verwenden. Werden Leuchten in Mauerwerk oder Betonwände eingebaut, die nachträglich verputzt werden, ist es sinnvoll, zusätzlich Einputzrahmen zu verwenden. Technische Daten Seite 560

Leuchten, die durch die Wahlmöglichkeit der Farbtemperatur, 50 000 Stunden Mindestlebensdauer der LED und 20 Jahre Nachkaufgarantie der LED-Module überzeugen. LED-Farbtemperatur: 3000K – Bestellnummer oder 4000K – Bestellnummer + **K4**

Der in der Tabelle angegebene Leuchten-Lichtstrom und die Leuchten-Anschlussleistung können sich, bedingt durch den technischen Fortschritt, ändern. Die Datenblätter auf unserer Website geben für jede Leuchte Auskunft über die aktuellen Werte sowie über die LED-Lebensdauer und den Lichtstrom, bezogen auf die jeweilige Farbtemperatur.

Leuchtenfarbe Grafit oder Silber

■ Grafit – Bestellnummer · ■ Silber – Bestellnummer + **A**



abgeblendet

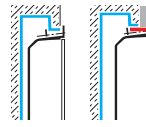
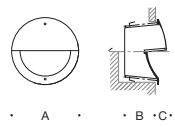
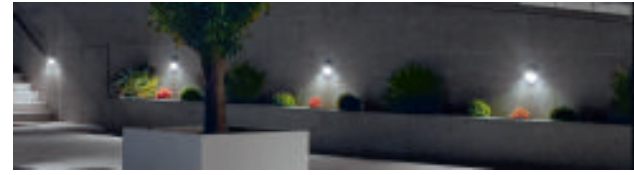

|               | LED    |        | Netzteil       | EEK             | A   | B   | C  | AC/DC | Einbau-<br>gehäuse | Einputz-<br>rahmen |
|---------------|--------|--------|----------------|-----------------|-----|-----|----|-------|--------------------|--------------------|
| <b>24 151</b> | 6,0 W  | 180 lm | integriert     | A <sup>++</sup> | 130 | 100 | 20 | ✓     | <b>10 781</b>      | <b>10 081</b>      |
| <b>24 152</b> | 12,8 W | 470 lm | DALI steuerbar | A <sup>+</sup>  | 190 | 100 | 30 | ✓     | <b>10 486</b>      | <b>10 086</b>      |



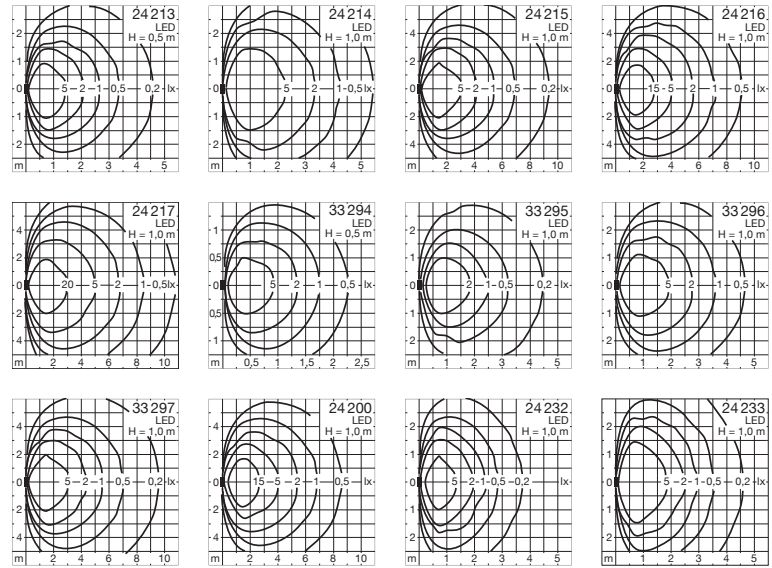

#### LED-Wandeinbauleuchten für flächenbündigen oder flächenaufliegenden Einbau Freistrahlandes oder abgeblendetes Licht

Seit Jahrzehnten sind BEGA Leuchten dieser Bauart vorbildlich leuchtende Baudetails an zahlreichen Bauwerken weltweit. Diese neuen Leuchten haben wir als Nachfolge-Leuchten auf heutige Einbausituationen und auf unsere LED-Technik abgestimmt. Gestaltprägend sind die schmalen und zugleich schraubenlosen Leuchtenrahmen dieser neuen Baureihe. Der extrem geringe Wartungsbedarf unserer LED-Technik ermöglicht eine neue Produktkonzeption mit einer deutlich einfacheren und schnelleren Installation. Der elektrische Anschluss erfolgt jetzt komfortabel, schon vor dem Einbau in den Baukörper. Die installierte Leuchte wird dann mit dem BEGA Befestigungssystem im Baukörper z. B. in Trockenbauwänden oder in einem Einbaugehäuse festgesetzt. Für die unterschiedlichen Einbausituationen stehen Ihnen zwei Einbaugehäuse und zwei Einputzrahmen zur Verfügung. Die Leuchten lassen sich wie gewohnt flächenauflegend aber auch flächenbündig in verputzte Wände einbauen. Für den Einbau in Wärmedämmverbundsysteme WDVS verwenden Sie bitte das Einbaugehäuse Typ B in Kombination mit den Einputzrahmen Typ C oder Typ D. Bitte beachten Sie bei der Planung die Gebrauchsanweisungen für Einbaugehäuse und Einbaurahmen. Technische Daten Einbaugehäuse und Einputzrahmen Seite 561

Die Einbaumaße dieser neuen Leuchten sind identisch mit denen der Vorgängerleuchten. Zwei Leuchtengruppen zur Beleuchtung von Gängen, Wegen und Treppenanlagen im Innen- und Außenbereich. Die freistrahrenden Leuchten erhalten Sie wahlweise als Orientierungsleuchten mit geringerer Lichtleistung oder als freistrahrende Leuchten für Einsatzgebiete, bei denen eine höhere Beleuchtungsstärke erforderlich ist. Die abgeblendeten Leuchten dienen der Kennzeichnung von Gefahrenpunkten und Verkehrsflächen bei geringer Umfeldhelligkeit.

Schutzart IP 65 · Aluminiumguss, Aluminium und Edelstahl · Sicherheitsglas

Leuchten, die durch die Wahlmöglichkeit der Farbtemperatur, 50 000 Stunden Mindestlebensdauer der LED und 20 Jahre Nachkaufgarantie der LED-Module überzeugen.

LED-Farbtemperatur: 3000 K – Bestellnummer oder 4000 K – Bestellnummer + **K4**

Der in der Tabelle angegebene Leuchten-Lichtstrom und die Leuchten-Anschlussleistung können sich, bedingt durch den technischen Fortschritt, ändern. Die Datenblätter auf unserer Website geben für jede Leuchte Auskunft über die aktuellen Werte sowie über die LED-Lebensdauer und den Lichtstrom, bezogen auf die jeweilige Farbtemperatur.

Leuchtenfarbe Grafit oder Silber

■ Grafit – Bestellnummer · ■ Silber – Bestellnummer + **A**

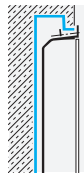

Typ A

**Einbaugehäuse**

Für die Herstellung der Einbauöffnung in Mauerwerk oder Betonwände kann es zweckmäßig sein, ein Einbaugehäuse zu verwenden.

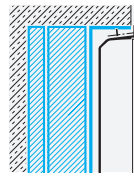

Typ B

**Einbaugehäuse für Wärmedämmverbundsysteme WDVS**

Dieses Einbaugehäuse ermöglicht mit verschiedenen Zwischenelementen eine Anpassung an Dämmstärken von 120 mm bis 200 mm.

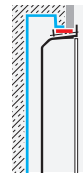

Typ C

**Einputzrahmen flächenauflegend**

In Verbindung mit dem Einbaugehäuse Typ A oder B ist ein **flächenauflegender** Einbau der Leuchten möglich, z. B. für den Einbau in Wände, die nachträglich verputzt werden.

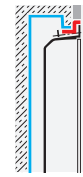

Typ D

**Einputzrahmen flächenbündig**

In Verbindung mit dem Einbaugehäuse Typ A oder B ist ein **flächenbündiger** Einbau der Leuchten möglich, z. B. für den Einbau in Wände, die nachträglich verputzt werden.

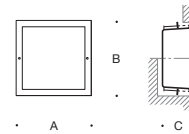

**Wandeinbauleuchten · freistrahlend**

|               | LED    |         | Netzteil        | SK  | EEK | A   | B   | C   | AC/DC |
|---------------|--------|---------|-----------------|-----|-----|-----|-----|-----|-------|
|               | W      | lm      |                 |     |     |     |     |     |       |
| <b>24 213</b> | 4,0 W  | 95 lm   | ohne* · 24 V DC | III | A++ | 80  | 80  | 70  | —     |
| <b>24 214</b> | 6,0 W  | 250 lm  | integriert      | I   | A++ | 100 | 100 | 70  | ✓     |
| <b>24 215</b> | 8,5 W  | 470 lm  | DALI steuerbar  | I   | A++ | 150 | 150 | 80  | ✓     |
| <b>24 216</b> | 14,5 W | 1080 lm | DALI steuerbar  | I   | A++ | 190 | 190 | 80  | ✓     |
| <b>24 217</b> | 22,5 W | 1810 lm | DALI steuerbar  | I   | A++ | 250 | 250 | 105 | ✓     |

| Einbaugehäuse |               | Einputzrahmen |               |
|---------------|---------------|---------------|---------------|
| Typ A         | Typ B         | Typ C         | Typ D         |
| <b>10 406</b> | —             | <b>10 006</b> | <b>10 070</b> |
| <b>10 782</b> | —             | <b>10 082</b> | <b>10 071</b> |
| <b>10 463</b> | <b>13 540</b> | <b>10 063</b> | <b>10 072</b> |
| <b>10 489</b> | <b>13 541</b> | <b>10 089</b> | <b>10 073</b> |
| <b>10 490</b> | <b>13 542</b> | <b>10 090</b> | <b>13 529</b> |

**Wandeinbauleuchten · freistrahlend als Orientierungsleuchten**

|               | LED    |        | Netzteil        | SK  | EEK | A   | B   | C   | AC/DC |
|---------------|--------|--------|-----------------|-----|-----|-----|-----|-----|-------|
|               | W      | lm     |                 |     |     |     |     |     |       |
| <b>33 294</b> | 2,6 W  | 55 lm  | ohne* · 24 V DC | III | A++ | 80  | 80  | 70  | —     |
| <b>33 295</b> | 3,2 W  | 130 lm | integriert      | I   | A++ | 100 | 100 | 70  | ✓     |
| <b>33 296</b> | 4,0 W  | 240 lm | integriert      | I   | A++ | 150 | 150 | 80  | ✓     |
| <b>33 297</b> | 7,2 W  | 550 lm | integriert      | I   | A++ | 190 | 190 | 80  | ✓     |
| <b>24 200</b> | 11,0 W | 920 lm | integriert      | I   | A++ | 250 | 250 | 105 | ✓     |

| Einbaugehäuse |               | Einputzrahmen |               |
|---------------|---------------|---------------|---------------|
| Typ A         | Typ B         | Typ C         | Typ D         |
| <b>10 406</b> | —             | <b>10 006</b> | <b>10 070</b> |
| <b>10 782</b> | —             | <b>10 082</b> | <b>10 071</b> |
| <b>10 463</b> | <b>13 540</b> | <b>10 063</b> | <b>10 072</b> |
| <b>10 489</b> | <b>13 541</b> | <b>10 089</b> | <b>10 073</b> |
| <b>10 490</b> | <b>13 542</b> | <b>10 090</b> | <b>13 529</b> |

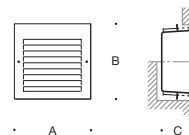
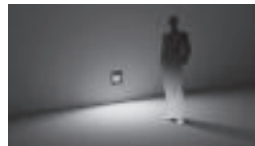

**Wandeinbauleuchten · abgeblendet als Orientierungsleuchten**

|               | LED   |       | Netzteil   | SK | EEK | A   | B   | C   | AC/DC |
|---------------|-------|-------|------------|----|-----|-----|-----|-----|-------|
|               | W     | lm    |            |    |     |     |     |     |       |
| <b>24 232</b> | 4,2 W | 30 lm | integriert | I  | A++ | 150 | 150 | 100 | ✓     |
| <b>24 233</b> | 8,4 W | 65 lm | integriert | I  | A++ | 190 | 190 | 100 | ✓     |

| Einbaugehäuse |               | Einputzrahmen |               |
|---------------|---------------|---------------|---------------|
| Typ A         | Typ B         | Typ C         | Typ D         |
| <b>10 463</b> | <b>13 540</b> | <b>10 063</b> | <b>10 072</b> |
| <b>10 489</b> | <b>13 541</b> | <b>10 089</b> | <b>10 073</b> |



\* Passende Netzteile finden Sie auf Seite 554.

SK = Schutzklasse



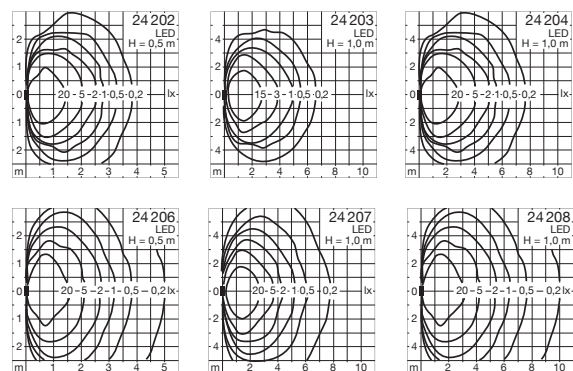

### LED-Wandeinbauleuchten für flächenbündigen oder flächenaufliegenden Einbau Abgeblendetes oder asymmetrisch-bandförmiges Licht

Seit Jahrzehnten sind BEGA Leuchten dieser Bauart vorbildlich leuchtende Baudetails an zahlreichen Bauwerken weltweit. Diese neuen Leuchten haben wir als Nachfolge-Leuchten auf heutige Einbausituationen und auf unsere LED-Technik abgestimmt. Gestaltprägend sind die schmalen und zugleich schraubenlosen Leuchtenrahmen dieser neuen Baureihe. Der extrem geringe Wartungsbedarf unserer LED-Technik ermöglicht eine neue Produktkonzeption mit einer deutlich einfacheren und schnelleren Installation. Der elektrische Anschluss erfolgt jetzt komfortabel, schon vor dem Einbau in den Baukörper. Die installierte Leuchte wird dann mit dem BEGA Befestigungssystem im Baukörper z.B. in Trockenbauwänden oder in einem Einbaugeschloß festgesetzt. Für die unterschiedlichen Einbausituationen stehen Ihnen zwei Einbaugeschlossen und zwei Einputzrahmen zur Verfügung. Die Leuchten lassen sich wie gewohnt flächenauflegend aber auch flächenbündig in verputzte Wände einbauen. Für den Einbau in Wärmedämmverbundsysteme WDVS verwenden Sie bitte das Einbaugeschloß Typ B in Kombination mit den Einputzrahmen Typ C oder Typ D. Bitte beachten Sie bei der Planung die Gebrauchsanweisungen für Einbaugeschlossen und Einbaurahmen. Technische Daten Einbaugeschloß und Einputzrahmen Seite 561

Die Einbaumaße dieser neuen Leuchten sind identisch mit denen der Vorgängerleuchten. Zwei Leuchtengruppen zur Beleuchtung von Gängen, Wegen und Treppenanlagen im Innen- und Außenbereich. Die abgeblendeten Leuchten richten das Licht nach unten und sind oberhalb der Waagerechten vollständig abgeblendet. Die größte Beleuchtungsstärke wird im unmittelbaren Umfeld der Leuchte erzeugt. Leuchten mit hohem Sehkomfort für die gleichmäßige Beleuchtung von Wegen und Flächen bei maximaler Entblendung.

Die Leuchten mit asymmetrisch-bandförmiger Lichtstärkeverteilung geben ihr Licht in die Breite des Raums ab. Das Licht wird nach unten gerichtet und ist oberhalb des Lichtaustritts abgeblendet. Zur breitstreuenden und gleichmäßigen Beleuchtung von Flächen und Wegen.

Schutzart IP 65 · Aluminiumguss, Aluminium und Edelstahl  
Reflektor aus eloxiertem Reinaluminium · Sicherheitsglas

Leuchten, die durch die Wahlmöglichkeit der Farbtemperatur, 50 000 Stunden Mindestlebensdauer der LED und 20 Jahre Nachkaufgarantie der LED-Module überzeugen.  
LED-Farbtemperatur: 3000K – Bestellnummer oder 4000K – Bestellnummer + **K4**

Der in der Tabelle angegebene Leuchten-Lichtstrom und die Leuchten-Anschlussleistung können sich, bedingt durch den technischen Fortschritt, ändern. Die Datenblätter auf unserer Website geben für jede Leuchte Auskunft über die aktuellen Werte sowie über die LED-Lebensdauer und den Lichtstrom, bezogen auf die jeweilige Farbtemperatur.

Leuchtenfarbe Grafit oder Silber

■ Grafit – Bestellnummer · ■ Silber – Bestellnummer + **A**



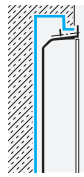

Typ A

**Einbaugehäuse**

Für die Herstellung der Einbauöffnung in Mauerwerk oder Betonwände kann es zweckmäßig sein, ein Einbaugehäuse zu verwenden.

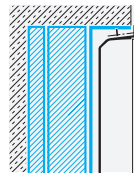

Typ B

**Einbaugehäuse für Wärmedämmverbundsysteme WDVS**

Dieses Einbaugehäuse ermöglicht mit verschiedenen Zwischenelementen eine Anpassung an Dämmstärken von 120 mm bis 200 mm.

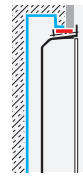

Typ C

**Einputzrahmen flächenauflegend**

In Verbindung mit dem Einbaugehäuse Typ A oder B ist ein **flächenauflegender** Einbau der Leuchten möglich, z. B. für den Einbau in Wände, die nachträglich verputzt werden.

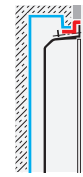

Typ D

**Einputzrahmen flächenbündig**

In Verbindung mit dem Einbaugehäuse Typ A oder B ist ein **flächenbündiger** Einbau der Leuchten möglich, z. B. für den Einbau in Wände, die nachträglich verputzt werden.

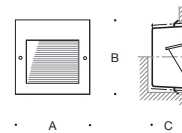

Wandeinbauleuchten · **abgeblendet**

|               | LED    | Netzteil | EEK            | A   | B   | C   | AC/DC |
|---------------|--------|----------|----------------|-----|-----|-----|-------|
| <b>24 202</b> | 4,3 W  | 235 lm   | integriert     | A++ | 150 | 150 | 100 ✓ |
| <b>24 203</b> | 7,2 W  | 390 lm   | DALI steuerbar | A++ | 190 | 190 | 100 ✓ |
| <b>24 204</b> | 14,0 W | 950 lm   | DALI steuerbar | A++ | 250 | 250 | 105 ✓ |

| Einbaugehäuse |               | Einputzrahmen |               |
|---------------|---------------|---------------|---------------|
| Typ A         | Typ B         | Typ C         | Typ D         |
| <b>10 463</b> | <b>13 540</b> | <b>10 063</b> | <b>10 072</b> |
| <b>10 489</b> | <b>13 541</b> | <b>10 089</b> | <b>10 073</b> |
| <b>10 490</b> | <b>13 542</b> | <b>10 090</b> | <b>13 529</b> |

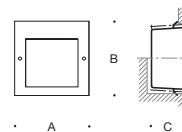

Wandeinbauleuchten · **asymmetrisch-bandförmig**

|               | LED    | Netzteil | EEK            | A   | B   | C   | AC/DC |
|---------------|--------|----------|----------------|-----|-----|-----|-------|
| <b>24 206</b> | 4,3 W  | 375 lm   | integriert     | A++ | 150 | 150 | 100 ✓ |
| <b>24 207</b> | 7,2 W  | 620 lm   | DALI steuerbar | A++ | 190 | 190 | 100 ✓ |
| <b>24 208</b> | 14,0 W | 1500 lm  | DALI steuerbar | A++ | 250 | 250 | 105 ✓ |

| Einbaugehäuse |               | Einputzrahmen |               |
|---------------|---------------|---------------|---------------|
| Typ A         | Typ B         | Typ C         | Typ D         |
| <b>10 463</b> | <b>13 540</b> | <b>10 063</b> | <b>10 072</b> |
| <b>10 489</b> | <b>13 541</b> | <b>10 089</b> | <b>10 073</b> |
| <b>10 490</b> | <b>13 542</b> | <b>10 090</b> | <b>13 529</b> |

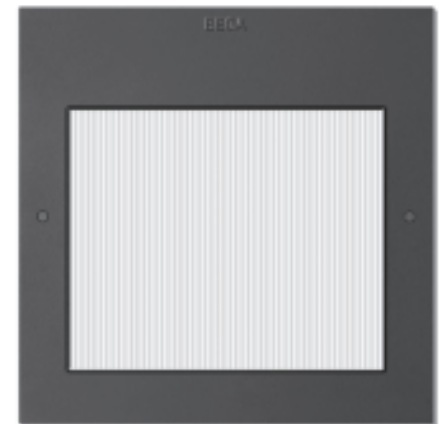

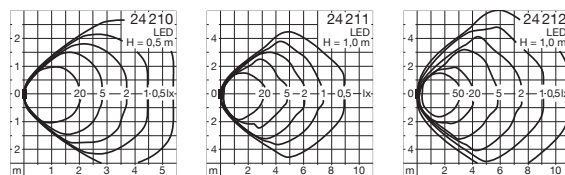
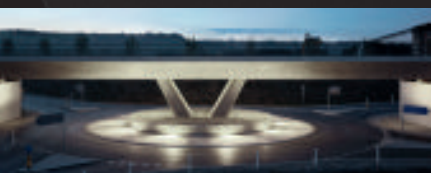

#### LED-Wand- und Deckeneinbauleuchten für flächenbündigen oder flächenauffliegenden Einbau Asymmetrische Lichtstärkeverteilung

Seit Jahrzehnten sind BEGA Leuchten dieser Bauart vorbildlich leuchtende Baudetails an zahlreichen Bauwerken weltweit. Diese neuen Leuchten haben wir als Nachfolge-Leuchten auf heutige Einbausituationen und auf unsere LED-Technik abgestimmt. Gestaltprägend sind die schmalen und zugleich schraubenlosen Leuchtenrahmen dieser neuen Baureihe. Der extrem geringe Wartungsbedarf unserer LED-Technik ermöglicht eine neue Produktkonzeption mit einer deutlich einfacheren und schnelleren Installation. Der elektrische Anschluss erfolgt jetzt komfortabel, schon vor dem Einbau in den Baukörper. Die installierte Leuchte wird dann mit dem BEGA Befestigungssystem im Baukörper z.B. in Trockenbauwänden oder in einem Einbaugeschloß festgesetzt.

Für die unterschiedlichen Einbausituationen stehen Ihnen zwei Einbaugeschloße und zwei Einputzrahmen zur Verfügung. Die Leuchten lassen sich wie gewohnt flächenaufflegend aber auch flächenbündig in verputzte Wände einbauen. Für den Einbau in Wärmedämmverbundsysteme WDVS verwenden Sie bitte das Einbaugeschloß Typ B in Kombination mit den Einputzrahmen Typ C oder Typ D. Bitte beachten Sie bei der Planung die Gebrauchsanweisungen für Einbaugeschloße und Einbaurahmen. Technische Daten Einbaugeschloße und Einputzrahmen Seite 561

Die Einbaumaße dieser neuen Leuchten sind identisch mit denen der Vorgängerleuchten. Einbauleuchten zur blendfreien Beleuchtung von Boden-, Wand- und Deckenflächen im Innen- und Außenbereich. Die Leuchten erzeugen ein hohes Beleuchtungsstärkeniveau auf der zu beleuchtenden Fläche. Mit ihrer asymmetrischen Lichtstärkeverteilung eignen sie sich besonders für die räumlich tiefe Ausleuchtung.

Leuchten mit Scheinwerfercharakteristik zur Beleuchtung von Plätzen, Einfahrten, Treppen oder breiten Fußwegen. Werden sie zur Ausleuchtung von Deckenflächen eingesetzt, eignen sich die Lichtstärkeverteilung vor allem zur Beleuchtung von Vor- und Kragedächern, Unterführungen oder überdachten Eingängen.

Schutzart IP 65 · Aluminiumguss, Aluminium und Edelstahl  
Sicherheitsglas · Reflektor aus eloxiertem Reinstaluminium

Leuchten, die durch die Wahlmöglichkeit der Farbtemperatur, 50000 Stunden Mindestlebensdauer der LED und 20 Jahre Nachkaufgarantie der LED-Module überzeugen.

LED-Farbtemperatur: 3000K – Bestellnummer oder 4000K – Bestellnummer + **K4**

Der in der Tabelle angegebene Leuchten-Lichtstrom und die Leuchten-Anschlussleistung können sich, bedingt durch den technischen Fortschritt, ändern. Die Datenblätter auf unserer Website geben für jede Leuchte Auskunft über die aktuellen Werte sowie über die LED-Lebensdauer und den Lichtstrom, bezogen auf die jeweilige Farbtemperatur.

Leuchtenfarbe Grafit oder Silber

■ Grafit – Bestellnummer · ■ Silber – Bestellnummer + **A**

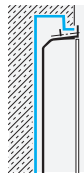

Typ A

**Einbaugehäuse**

Für die Herstellung der Einbauöffnung in Mauerwerk oder Betonwände kann es zweckmäßig sein, ein Einbaugehäuse zu verwenden.

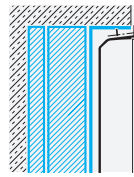

Typ B

**Einbaugehäuse für Wärmedämmverbundsysteme WDVS**

Dieses Einbaugehäuse ermöglicht mit verschiedenen Zwischenelementen eine Anpassung an Dämmstärken von 120 mm bis 200 mm.

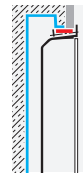

Typ C

**Einputzrahmen flächenauflegend**

In Verbindung mit dem Einbaugehäuse Typ A oder B ist ein **flächenauflegender** Einbau der Leuchten möglich, z. B. für den Einbau in Wände, die nachträglich verputzt werden.

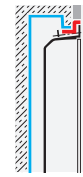

Typ D

**Einputzrahmen flächenbündig**

In Verbindung mit dem Einbaugehäuse Typ A oder B ist ein **flächenbündiger** Einbau der Leuchten möglich, z. B. für den Einbau in Wände, die nachträglich verputzt werden.

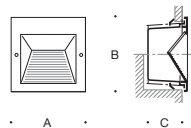

Wand- und Deckeneinbauleuchten · **asymmetrisch**

|               | LED    |         | Netzteil       | EEK | A B C |     |     | AC/DC | Einbaugehäuse |               | Einputzrahmen |               |
|---------------|--------|---------|----------------|-----|-------|-----|-----|-------|---------------|---------------|---------------|---------------|
|               | W      | lm      |                |     | A     | B   | C   |       | Typ A         | Typ B         | Typ C         | Typ D         |
| <b>24 210</b> | 4,3 W  | 270 lm  | integriert     | A++ | 150   | 150 | 100 | ✓     | <b>10 463</b> | <b>13 540</b> | <b>10 063</b> | <b>10 072</b> |
| <b>24 211</b> | 7,2 W  | 500 lm  | DALI steuerbar | A++ | 190   | 190 | 100 | ✓     | <b>10 489</b> | <b>13 541</b> | <b>10 089</b> | <b>10 073</b> |
| <b>24 212</b> | 14,0 W | 1130 lm | DALI steuerbar | A++ | 250   | 250 | 105 | ✓     | <b>10 490</b> | <b>13 542</b> | <b>10 090</b> | <b>13 529</b> |

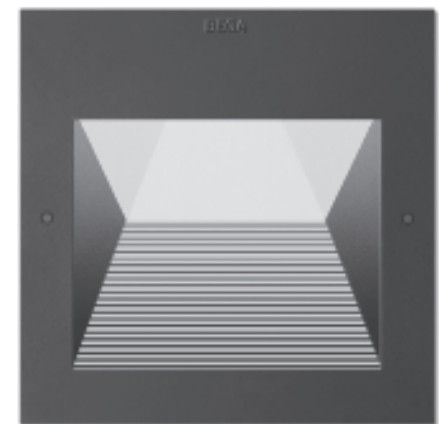

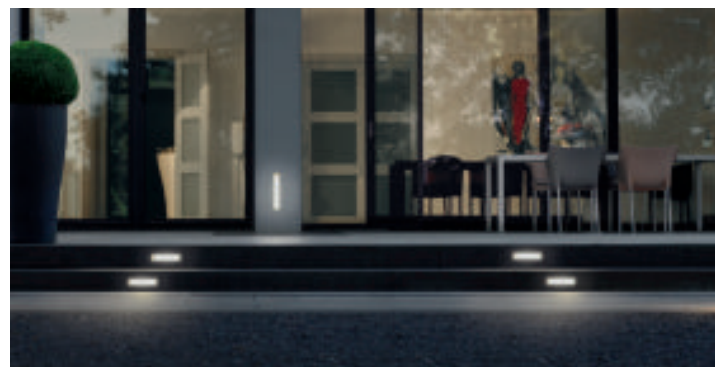
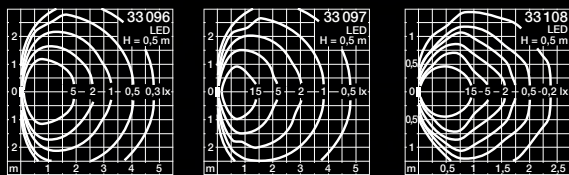

Die Leuchten 33 096 · 33 097 können sowohl senkrecht als auch waagrecht eingebaut werden. Sie eignen sich neben der Verwendung in Wänden auch zum Einsatz in Setzstufen von Treppen im Innen- und Außenbereich.

#### LED-Wandeinbauleuchten für flächenbündigen oder flächenaufliegenden Einbau Freistrahlandes oder abgeblendetes Licht

LED-Einbauleuchten für den Einbau in Wände oder Treppen. Die Leuchten können sowohl flächenbündig als auch flächenauflegend eingebaut werden. Sie überzeugen neben ihrer LED-gerechten schlanken Bauform durch äußerst einfache und komfortable Installation. Der elektrische Anschluss erfolgt komfortabel vor dem Einbau in den Baukörper. Die installierte Leuchte wird anschließend mit unserem BEGA Befestigungssystem im Baukörper oder im Einbaugehäuse festgesetzt. Die freistrahrenden Leuchten 33 096 · 33 097 lassen sich sowohl waagrecht als auch senkrecht einbauen. Sie eignen sich neben der Verwendung in Wänden auch zum Einsatz in Setzstufen von Treppen im Innen- und Außenbereich.

Schutzart IP 65 · Aluminiumguss, Aluminium und Edelstahl · Sicherheitsglas  
33 096 · 33 097 Einbau in jeder Brennlage möglich

Für die Herstellung der Einbauöffnung kann es zweckmäßig sein, ein Einbaugehäuse zu verwenden. Werden Leuchten in Mauerwerk oder Betonwände eingebaut, die nachträglich verputzt werden, ist es sinnvoll, zusätzlich Einputzrahmen zu verwenden.  
Technische Daten Seite 561

Leuchten, die durch die Wahlmöglichkeit der Farbtemperatur, 50 000 Stunden Mindestlebensdauer der LED und 20 Jahre Nachkaufgarantie der LED-Module überzeugen.  
LED-Farbtemperatur: 3000K – Bestellnummer oder 4000K – Bestellnummer + **K4**

Der in der Tabelle angegebene Leuchten-Lichtstrom und die Leuchten-Anschlussleistung können sich, bedingt durch den technischen Fortschritt, ändern. Die Datenblätter auf unserer Website geben für jede Leuchte Auskunft über die aktuellen Werte sowie über die LED-Lebensdauer und den Lichtstrom, bezogen auf die jeweilige Farbtemperatur.

Leuchtenfarbe Grafit oder Silber

■ Grafit – Bestellnummer · ■ Silber – Bestellnummer + **A**



freistrahlend

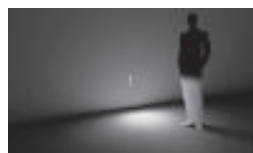

abgeblendet

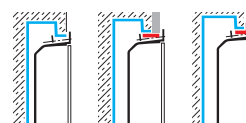
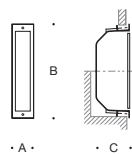
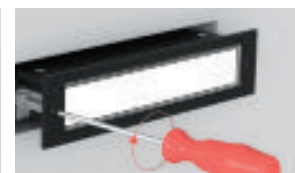

#### Wandeinbauleuchten · freistrahlend

|               | LED   | EEK    | A   | B  | C   | AC/DC |
|---------------|-------|--------|-----|----|-----|-------|
| <b>33 096</b> | 7,2 W | 145 lm | A+  | 50 | 220 | 75 ✓  |
| <b>33 097</b> | 6,5 W | 280 lm | A++ | 50 | 320 | 75 ✓  |

| Einbau-<br>gehäuse | Einputz-<br>rahmen | Einputzrahmen<br>flächenbündig |
|--------------------|--------------------|--------------------------------|
| <b>10 454</b>      | <b>10 054</b>      | <b>10 074</b>                  |
| <b>10 455</b>      | <b>10 059</b>      | <b>10 079</b>                  |

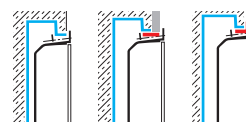
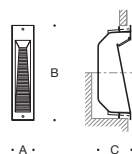

#### Wandeinbauleuchten · abgeblendet

|               | LED   | EEK   | A   | B  | C   | AC/DC |
|---------------|-------|-------|-----|----|-----|-------|
| <b>33 108</b> | 3,5 W | 70 lm | A++ | 50 | 220 | 75 ✓  |

| Einbau-<br>gehäuse | Einputz-<br>rahmen | Einputzrahmen<br>flächenbündig |
|--------------------|--------------------|--------------------------------|
| <b>10 454</b>      | <b>10 054</b>      | <b>10 074</b>                  |





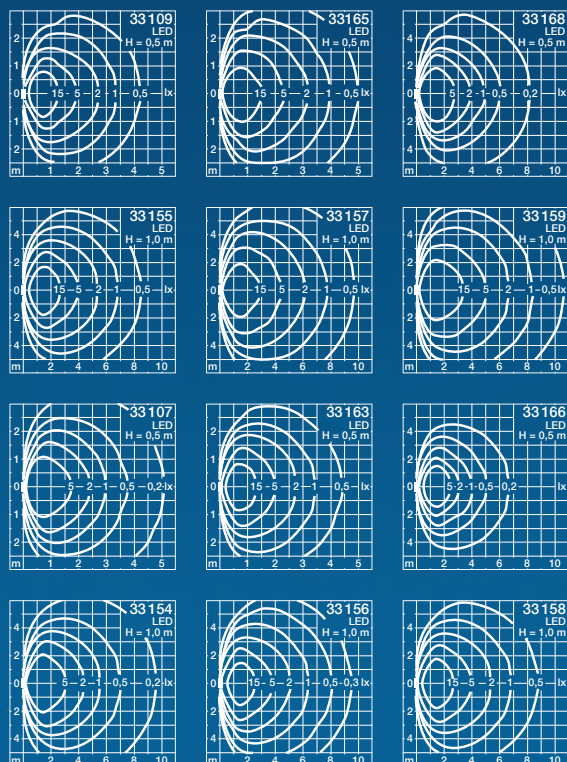

Einbauleuchte  
freistrahlend



Orientierungsleuchte  
freistrahlend

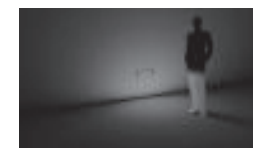

Einbauleuchte  
abgeblendet

## LED-Einbauleuchten für Wände und Treppenanlagen

Freistrahkende oder abgeblendete Leuchten

Seit Jahrzehnten sind BEGA Leuchten dieser Bauart vorbildlich leuchtende Baudetails an zahlreichen Bauwerken weltweit. Diese neuen Leuchten haben wir als Nachfolgeleuchten auf heutige Einbausituationen und auf unsere LED-Technik abgestimmt. Gestaltprägend sind die schmalen und zugleich schraubenlosen Leuchtenrahmen dieser neuen Baureihe. Der extrem geringe Wartungsbedarf unserer LED-Technik ermöglicht eine neue Produktkonzeption mit einer deutlich einfacheren und schnelleren Installation. Der elektrische Anschluss erfolgt jetzt komfortabel, schon vor dem Einbau in den Baukörper. Die installierte Leuchte wird dann mit dem BEGA Befestigungssystem im Baukörper z.B. in Trockenbauwänden oder in einem Einbaugehäuse festgesetzt. Für die unterschiedlichen Einbausituationen stehen Ihnen zwei Einbaugehäuse und zwei Einputzrahmen zur Verfügung. Die Leuchten lassen sich wie gewohnt flächenauffliegend aber auch flächenbündig in verputzte Wände einbauen. Für den Einbau in Wärmedämmverbundsysteme WDVS verwenden Sie bitte das Einbaugehäuse Typ B in Kombination mit den Einputzrahmen Typ C oder Typ D. Bitte beachten Sie bei der Planung die Gebrauchsanweisungen für Einbaugehäuse und Einbaurahmen. Technische Daten Einbaugehäuse und Einputzrahmen Seite 561

Die Einbaumaße dieser neuen Leuchten sind identisch mit denen der Vorgängerleuchten. Je nach Größe lassen sich die Leuchten in Setzstufen und in Wände im Innen- und Außenbereich einbauen.

Die freistrahrenden Leuchten erhalten Sie wahlweise als Orientierungsleuchten mit geringerer Lichtleistung oder als freistrahkende Leuchten für Einsatzgebiete, bei denen eine höhere Beleuchtungsstärke erforderlich ist. Die abgeblendeten Leuchten dienen der Kennzeichnung von Gefahrenpunkten und Verkehrsflächen bei geringer Umfeldhelligkeit.

Schutzart IP 65 · Aluminiumguss, Aluminium und Edelstahl · Sicherheitsglas

Leuchten, die durch die Wahlmöglichkeit der Farbtemperatur, 50000 Stunden Mindestlebensdauer der LED und 20 Jahre Nachkaufgarantie der LED-Module überzeugen. LED-Farbtemperatur: 3000K – Bestellnummer oder 4000K – Bestellnummer + **K4**

Der in der Tabelle angegebene Leuchten-Lichtstrom und die Leuchten-Anschlussleistung können sich, bedingt durch den technischen Fortschritt, ändern. Die Datenblätter auf unserer Website geben für jede Leuchte Auskunft über die aktuellen Werte sowie über die LED-Lebensdauer und den Lichtstrom, bezogen auf die jeweilige Farbtemperatur.

Leuchtenfarbe Grafit oder Silber

■ Grafit – Bestellnummer · ■ Silber – Bestellnummer + **A**

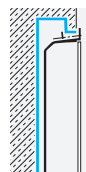

Typ A

#### Einbaugehäuse

Für die Herstellung der Einbauöffnung in Mauerwerk oder Betonwände kann es zweckmäßig sein, ein Einbaugehäuse zu verwenden.

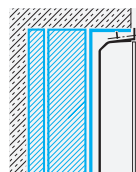

Typ B

#### Einbaugehäuse für Wärmedämmverbundsysteme WDVS

Dieses Einbaugehäuse ermöglicht mit verschiedenen Zwischenelementen eine Anpassung an Dämmstärken von 120 mm bis 200 mm.

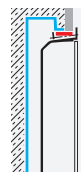

Typ C

#### Einputzrahmen flächenaufliegend

In Verbindung mit dem Einbaugehäuse Typ A oder B ist ein flächenaufliegender Einbau der Leuchten möglich, z.B. für den Einbau in Wände, die nachträglich verputzt werden.



Typ D

#### Einputzrahmen flächenbündig

In Verbindung mit dem Einbaugehäuse Typ A oder B ist ein flächenbündiger Einbau der Leuchten möglich, z.B. für den Einbau in Wände, die nachträglich verputzt werden.



#### Freistrahler

|                | LED    |         | EEK | A   | B   | C  | AC/DC |
|----------------|--------|---------|-----|-----|-----|----|-------|
| <b>33 109</b>  | 5,5 W  | 280 lm  | A++ | 170 | 70  | 65 | ✓     |
| <b>33 165</b>  | 7,8 W  | 440 lm  | A++ | 260 | 70  | 65 | ✓     |
| <b>33 168</b>  | 11,0 W | 595 lm  | A++ | 320 | 70  | 65 | ✓     |
| DALI steuerbar |        |         |     |     |     |    |       |
| <b>33 155</b>  | 14,8 W | 905 lm  | A++ | 330 | 125 | 90 | ✓     |
| <b>33 157</b>  | 20,0 W | 1330 lm | A++ | 420 | 125 | 90 | ✓     |
| <b>33 159</b>  | 24,0 W | 1720 lm | A++ | 520 | 125 | 90 | ✓     |

#### Einbaugehäuse

| Einbaugehäuse |               | Einputzrahmen |               |
|---------------|---------------|---------------|---------------|
| Typ A         | Typ B         | Typ C         | Typ D         |
| <b>10 424</b> | <b>13 519</b> | <b>10 024</b> | <b>13 503</b> |
| <b>10 425</b> | <b>13 520</b> | <b>10 025</b> | <b>13 504</b> |
| <b>10 426</b> | <b>13 521</b> | <b>10 026</b> | <b>13 505</b> |
| <b>10 436</b> | <b>13 522</b> | <b>10 036</b> | <b>13 506</b> |
| <b>10 437</b> | <b>13 523</b> | <b>10 037</b> | <b>13 507</b> |
| <b>10 438</b> | <b>13 524</b> | <b>10 038</b> | <b>13 508</b> |

#### Freistrahler als Orientierungsleuchten

|               | LED    |        | EEK | A   | B   | C  | AC/DC |
|---------------|--------|--------|-----|-----|-----|----|-------|
| <b>33 107</b> | 3,3 W  | 150 lm | A++ | 170 | 70  | 65 | ✓     |
| <b>33 163</b> | 4,5 W  | 240 lm | A++ | 260 | 70  | 65 | ✓     |
| <b>33 166</b> | 5,5 W  | 330 lm | A++ | 320 | 70  | 65 | ✓     |
| <b>33 154</b> | 8,0 W  | 515 lm | A++ | 330 | 125 | 90 | ✓     |
| <b>33 156</b> | 10,0 W | 745 lm | A++ | 420 | 125 | 90 | ✓     |
| <b>33 158</b> | 12,0 W | 940 lm | A++ | 520 | 125 | 90 | ✓     |

#### Einbaugehäuse

| Einbaugehäuse |               | Einputzrahmen |               |
|---------------|---------------|---------------|---------------|
| Typ A         | Typ B         | Typ C         | Typ D         |
| <b>10 424</b> | <b>13 519</b> | <b>10 024</b> | <b>13 503</b> |
| <b>10 425</b> | <b>13 520</b> | <b>10 025</b> | <b>13 504</b> |
| <b>10 426</b> | <b>13 521</b> | <b>10 026</b> | <b>13 505</b> |
| <b>10 436</b> | <b>13 522</b> | <b>10 036</b> | <b>13 506</b> |
| <b>10 437</b> | <b>13 523</b> | <b>10 037</b> | <b>13 507</b> |
| <b>10 438</b> | <b>13 524</b> | <b>10 038</b> | <b>13 508</b> |



#### Abgeduldet als Orientierungsleuchten

|               | LED    |        | EEK | A   | B   | C  | AC/DC |
|---------------|--------|--------|-----|-----|-----|----|-------|
| <b>33 017</b> | 3,3 W  | 30 lm  | A++ | 170 | 70  | 65 | ✓     |
| <b>33 018</b> | 4,5 W  | 45 lm  | A++ | 260 | 70  | 65 | ✓     |
| <b>33 019</b> | 5,5 W  | 65 lm  | A++ | 320 | 70  | 65 | ✓     |
| <b>33 050</b> | 8,0 W  | 60 lm  | A++ | 330 | 125 | 90 | ✓     |
| <b>33 051</b> | 10,0 W | 95 lm  | A++ | 420 | 125 | 90 | ✓     |
| <b>33 052</b> | 12,0 W | 115 lm | A++ | 520 | 125 | 90 | ✓     |

#### Einbaugehäuse

| Einbaugehäuse |               | Einputzrahmen |               |
|---------------|---------------|---------------|---------------|
| Typ A         | Typ B         | Typ C         | Typ D         |
| <b>10 424</b> | <b>13 519</b> | <b>10 024</b> | <b>13 503</b> |
| <b>10 425</b> | <b>13 520</b> | <b>10 025</b> | <b>13 504</b> |
| <b>10 426</b> | <b>13 521</b> | <b>10 026</b> | <b>13 505</b> |
| <b>10 436</b> | <b>13 522</b> | <b>10 036</b> | <b>13 506</b> |
| <b>10 437</b> | <b>13 523</b> | <b>10 037</b> | <b>13 507</b> |
| <b>10 438</b> | <b>13 524</b> | <b>10 038</b> | <b>13 508</b> |

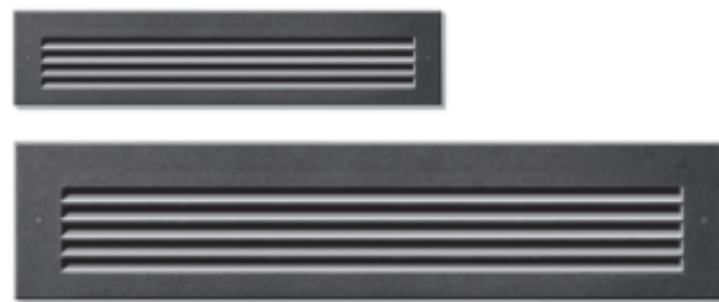

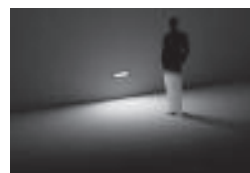
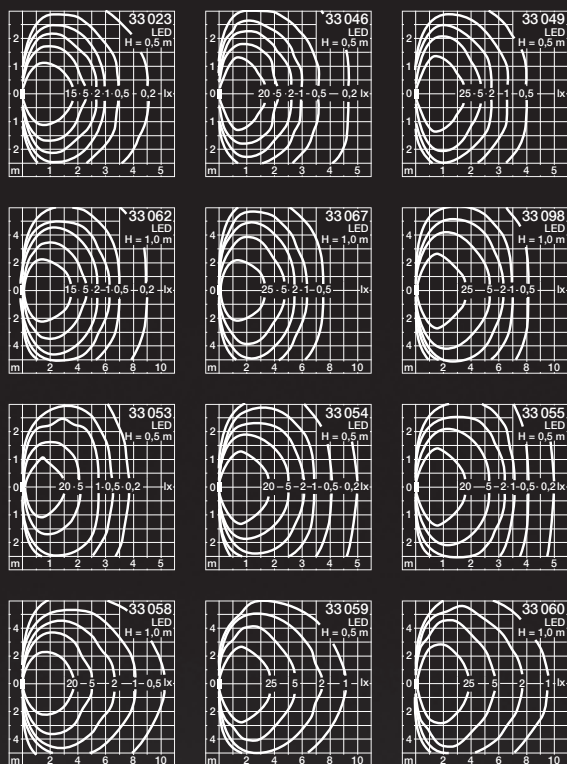

asymmetrisch-bandförmig

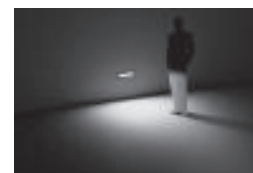

asymmetrisch

### LED-Einbauleuchten für Wände und Treppenanlagen für flächenbündigen oder flächenaufliegenden Einbau

Asymmetrisch-bandförmig oder asymmetrische Lichtstärkeverteilung

Seit Jahrzehnten sind BEGA Leuchten dieser Bauart vorbildlich leuchtende Baudetails an zahlreichen Bauwerken weltweit. Diese neuen Leuchten haben wir als Nachfolgeleuchten auf heutige Einbausituationen und auf unsere LED-Technik abgestimmt. Gestaltprägend sind die schmalen und zugleich schraubenlosen Leuchtenrahmen dieser neuen Baureihe. Der extrem geringe Wartungsbedarf unserer LED-Technik ermöglicht eine neue Produktkonzeption mit einer deutlich einfacheren und schnelleren Installation. Der elektrische Anschluss erfolgt jetzt komfortabel, schon vor dem Einbau in den Baukörper. Die installierte Leuchte wird dann mit dem BEGA Befestigungssystem im Baukörper z.B. in Trockenbauwänden oder in einem Einbaugehäuse festgesetzt. Für die unterschiedlichen Einbausituationen stehen Ihnen zwei Einbaugehäuse und zwei Einputzrahmen zur Verfügung. Die Leuchten lassen sich wie gewohnt flächenauflegend aber auch flächenbündig in verputzte Wände einbauen. Für den Einbau in Wärmedämmverbundsysteme WDVS verwenden Sie bitte das Einbaugehäuse Typ B in Kombination mit den Einputzrahmen Typ C oder Typ D. Bitte beachten Sie bei der Planung die Gebrauchsanweisungen für Einbaugehäuse und Einbaurahmen. Technische Daten Einbaugehäuse und Einputzrahmen Seite 561

Die Einbaumaße dieser neuen Leuchten sind identisch mit denen der Vorgängerleuchten. Je nach Größe lassen sich die Leuchten in Setzstufen und in Wände im Innen- und Außenbereich einbauen.

Das Licht dieser beiden Leuchtengruppen wird nach unten gerichtet und ist oberhalb des Lichtaustritts abgeblendet. Leuchten mit asymmetrisch-bandförmiger Lichtstärkeverteilung geben ihr Licht in die Breite des Raums ab und beleuchten Bodenflächen breitstreuend und gleichmäßig. Leuchten mit asymmetrischer Lichtstärkeverteilung beleuchten Bodenflächen in der Tiefe des Raums.

Schutzart IP 65 · Aluminiumguss, Aluminium und Edelstahl  
Reflektor aus eloxiertem Reinaluminium · Sicherheitsglas

Leuchten, die durch die Wahlmöglichkeit der Farbtemperatur, 50 000 Stunden Mindestlebensdauer der LED und 20 Jahre Nachkaufgarantie der LED-Module überzeugen.  
LED-Farbtemperatur: 3000K – Bestellnummer oder 4000K – Bestellnummer + **K4**

Der in der Tabelle angegebene Leuchten-Lichtstrom und die Leuchten-Anschlussleistung können sich, bedingt durch den technischen Fortschritt, ändern. Die Datenblätter auf unserer Website geben für jede Leuchte Auskunft über die aktuellen Werte sowie über die LED-Lebensdauer und den Lichtstrom, bezogen auf die jeweilige Farbtemperatur.

Leuchtenfarbe Grafit oder Silber

■ Grafit – Bestellnummer · ■ Silber – Bestellnummer + **A**

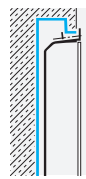

Typ A

**Einbaugehäuse**

Für die Herstellung der Einbauöffnung in Mauerwerk oder Betonwände kann es zweckmäßig sein, ein Einbaugehäuse zu verwenden.

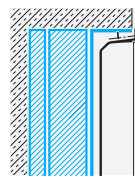

Typ B

**Einbaugehäuse für Wärmedämmverbundsysteme WDVS**

Dieses Einbaugehäuse ermöglicht mit verschiedenen Zwischenelementen eine Anpassung an Dämmstärken von 120 mm bis 200 mm.

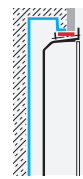

Typ C

**Einputzrahmen flächenauflegend**

In Verbindung mit dem Einbaugehäuse Typ A oder B ist ein **flächenauflegender** Einbau der Leuchten möglich, z.B. für den Einbau in Wände, die nachträglich verputzt werden.



Typ D

**Einputzrahmen flächenbündig**

In Verbindung mit dem Einbaugehäuse Typ A oder B ist ein **flächenbündiger** Einbau der Leuchten möglich, z.B. für den Einbau in Wände, die nachträglich verputzt werden.

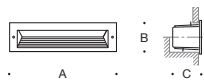

Wandeinbauleuchten · **asymmetrisch**

|                |        |         |     |     |     |    | Einbaugehäuse |               | Einputzrahmen |               |               |
|----------------|--------|---------|-----|-----|-----|----|---------------|---------------|---------------|---------------|---------------|
|                | LED    |         | EEK | A   | B   | C  | AC/DC         | Typ A         | Typ B         | Typ C         | Typ D         |
| <b>33 053</b>  | 5,5 W  | 230 lm  | A++ | 170 | 70  | 65 | ✓             | <b>10 424</b> | <b>13 519</b> | <b>10 024</b> | <b>13 503</b> |
| <b>33 054</b>  | 7,8 W  | 340 lm  | A++ | 260 | 70  | 65 | ✓             | <b>10 425</b> | <b>13 520</b> | <b>10 025</b> | <b>13 504</b> |
| <b>33 055</b>  | 11,0 W | 480 lm  | A++ | 320 | 70  | 65 | ✓             | <b>10 426</b> | <b>13 521</b> | <b>10 026</b> | <b>13 505</b> |
| DALI steuerbar |        |         |     |     |     |    |               | Typ A         | Typ B         | Typ C         | Typ D         |
| <b>33 058</b>  | 14,8 W | 1100 lm | A++ | 330 | 125 | 90 | ✓             | <b>10 436</b> | <b>13 522</b> | <b>10 036</b> | <b>13 506</b> |
| <b>33 059</b>  | 20,0 W | 1485 lm | A++ | 420 | 125 | 90 | ✓             | <b>10 437</b> | <b>13 523</b> | <b>10 037</b> | <b>13 507</b> |
| <b>33 060</b>  | 24,0 W | 1870 lm | A++ | 520 | 125 | 90 | ✓             | <b>10 438</b> | <b>13 524</b> | <b>10 038</b> | <b>13 508</b> |



Wandeinbauleuchten · **asymmetrisch-bandförmig**

|                |        |         |     |     |     |    | Einbaugehäuse |               | Einputzrahmen |               |               |
|----------------|--------|---------|-----|-----|-----|----|---------------|---------------|---------------|---------------|---------------|
|                | LED    |         | EEK | A   | B   | C  | AC/DC         | Typ A         | Typ B         | Typ C         | Typ D         |
| <b>33 023</b>  | 5,5 W  | 300 lm  | A++ | 170 | 70  | 65 | ✓             | <b>10 424</b> | <b>13 519</b> | <b>10 024</b> | <b>13 503</b> |
| <b>33 046</b>  | 7,8 W  | 465 lm  | A++ | 260 | 70  | 65 | ✓             | <b>10 425</b> | <b>13 520</b> | <b>10 025</b> | <b>13 504</b> |
| <b>33 049</b>  | 11,0 W | 620 lm  | A++ | 320 | 70  | 65 | ✓             | <b>10 426</b> | <b>13 521</b> | <b>10 026</b> | <b>13 505</b> |
| DALI steuerbar |        |         |     |     |     |    |               | Typ A         | Typ B         | Typ C         | Typ D         |
| <b>33 062</b>  | 14,8 W | 1025 lm | A++ | 330 | 125 | 90 | ✓             | <b>10 436</b> | <b>13 522</b> | <b>10 036</b> | <b>13 506</b> |
| <b>33 067</b>  | 20,0 W | 1470 lm | A++ | 420 | 125 | 90 | ✓             | <b>10 437</b> | <b>13 523</b> | <b>10 037</b> | <b>13 507</b> |
| <b>33 098</b>  | 24,0 W | 1855 lm | A++ | 520 | 125 | 90 | ✓             | <b>10 438</b> | <b>13 524</b> | <b>10 038</b> | <b>13 508</b> |





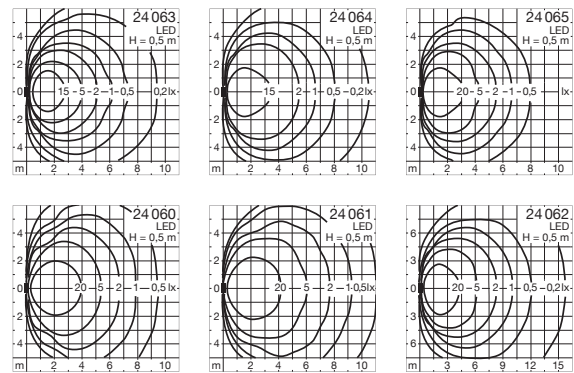

#### LED-Wandeinbauleuchten für flächenbündigen oder flächenaufliegenden Einbau

Flächenstrahler für Licht aus geringer Lichtpunkthöhe  
Asymmetrische Lichtstärkeverteilung

Seit Jahrzehnten sind BEGA Leuchten dieser Bauart vorbildlich leuchtende Baudetails an zahlreichen Bauwerken weltweit. Wir haben die Familie dieser Wandeinbauleuchten um eine weitere Leuchtengruppe mit einer neuen Lichtcharakteristik erweitert. Diese LED-Wandeinbauleuchten eignen sich besonders für die Beleuchtung von Bodenflächen aus sehr geringer Lichtpunkthöhe (0,3 bis 0,5 m). Leuchten in unterschiedlichen Größen und Lichtleistungen für eine räumlich tiefe Ausleuchtung mit guter Gleichmäßigkeit.

Gestaltprägend sind die schmalen und zugleich schraubenlosen Leuchtenrahmen dieser neuen Baureihe. Der extrem geringe Wartungsbedarf unserer LED-Technik ermöglicht eine Produktkonzeption mit einer deutlich einfacheren und schnelleren Installation. Der elektrische Anschluss erfolgt jetzt komfortabel, schon vor dem Einbau in den Baukörper. Die installierte Leuchte wird dann mit dem BEGA Befestigungssystem im Baukörper z.B. in Trockenbauwänden oder in einem Einbaugehäuse festgesetzt.

Für die unterschiedlichen Einbausituationen stehen Ihnen zwei Einbaugehäuse und zwei Einputzrahmen zur Verfügung. Die Leuchten lassen sich wie gewohnt flächenauflegend aber auch flächenbündig in verputzte Wände einbauen. Für den Einbau in Wärmedämmverbundsysteme WDVS verwenden Sie bitte das Einbaugehäuse Typ B in Kombination mit den Einputzrahmen Typ C oder Typ D. Bitte beachten Sie bei der Planung die Gebrauchsanweisungen für Einbaugehäuse und Einbaurahmen.

Technische Daten Einbaugehäuse und Einputzrahmen Seite 561

Schutzart IP 65 · Aluminiumguss, Aluminium und Edelstahl  
Sicherheitsglas · Reflektor aus eloxiertem Reinstaluminium

Leuchten, die durch die Wahlmöglichkeit der Farbtemperatur, 50 000 Stunden Mindestlebensdauer der LED und 20 Jahre Nachkaufgarantie der LED-Module überzeugen.  
LED-Farbtemperatur: 3000 K – Bestellnummer oder 4000 K – Bestellnummer + **K4**

Der in der Tabelle angegebene Leuchten-Lichtstrom und die Leuchten-Anschlussleistung können sich, bedingt durch den technischen Fortschritt, ändern. Die Datenblätter auf unserer Website geben für jede Leuchte Auskunft über die aktuellen Werte sowie über die LED-Lebensdauer und den Lichtstrom, bezogen auf die jeweilige Farbtemperatur.

Leuchtenfarbe Grafit oder Silber

■ Grafit – Bestellnummer · ■ Silber – Bestellnummer + **A**



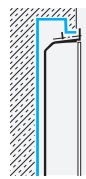

Typ A

**Einbaugehäuse**

Für die Herstellung der Einbauöffnung in Mauerwerk oder Betonwände kann es zweckmäßig sein, ein Einbaugehäuse zu verwenden.

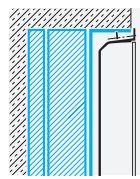

Typ B

**Einbaugehäuse für Wärmedämmverbundsysteme WDVS**

Dieses Einbaugehäuse ermöglicht mit verschiedenen Zwischenelementen eine Anpassung an Dämmstärken von 120 mm bis 200 mm.

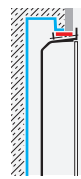

Typ C

**Einputzrahmen flächenauflegend**

In Verbindung mit dem Einbaugehäuse Typ A oder B ist ein **flächenauflegender** Einbau der Leuchten möglich, z.B. für den Einbau in Wände, die nachträglich verputzt werden.

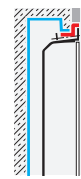

Typ D

**Einputzrahmen flächenbündig**

In Verbindung mit dem Einbaugehäuse Typ A oder B ist ein **flächenbündiger** Einbau der Leuchten möglich, z.B. für den Einbau in Wände, die nachträglich verputzt werden.

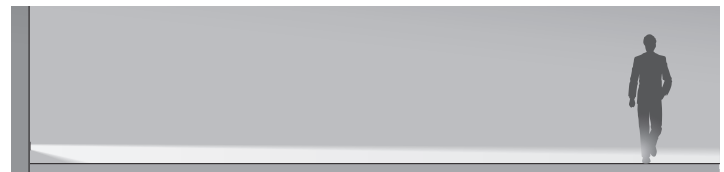

LED-Wandeinbauleuchten für die räumlich tiefe Ausleuchtung von Bodenflächen aus sehr geringer Lichtpunkthöhe.



| Wandeinbauleuchten · asymmetrisch |        |         |     |     |     |    |       | Einbaugehäuse |               | Einputzrahmen |               |
|-----------------------------------|--------|---------|-----|-----|-----|----|-------|---------------|---------------|---------------|---------------|
|                                   | LED    |         | EEK | A   | B   | C  | AC/DC | Typ A         | Typ B         | Typ C         | Typ D         |
| <b>24 063</b>                     | 8,8 W  | 315 lm  | A+  | 170 | 70  | 65 | ✓     | <b>10 424</b> | <b>13 519</b> | <b>10 024</b> | <b>13 503</b> |
| <b>24 064</b>                     | 11,5 W | 485 lm  | A+  | 260 | 70  | 65 | ✓     | <b>10 425</b> | <b>13 520</b> | <b>10 025</b> | <b>13 504</b> |
| <b>24 065</b>                     | 15,6 W | 610 lm  | A+  | 320 | 70  | 65 | ✓     | <b>10 426</b> | <b>13 521</b> | <b>10 026</b> | <b>13 505</b> |
| DALI steuerbar                    |        |         | EEK | A   | B   | C  | AC/DC | Typ A         | Typ B         | Typ C         | Typ D         |
| <b>24 060</b>                     | 21,3 W | 845 lm  | A+  | 330 | 125 | 90 | ✓     | <b>10 436</b> | <b>13 522</b> | <b>10 036</b> | <b>13 506</b> |
| <b>24 061</b>                     | 28,3 W | 1185 lm | A+  | 420 | 125 | 90 | ✓     | <b>10 437</b> | <b>13 523</b> | <b>10 037</b> | <b>13 507</b> |
| <b>24 062</b>                     | 36,0 W | 1415 lm | A+  | 520 | 125 | 90 | ✓     | <b>10 438</b> | <b>13 524</b> | <b>10 038</b> | <b>13 508</b> |





Hohe Materialbeständigkeit  
Gehäuse und Abdeckrahmen aus Edelstahl

#### LED-Einbauleuchten für Wände und Treppen

Freistrahlenendes oder abgeblendetes Licht  
oder asymmetrisch-bandförmige Lichtstärkeverteilung  
Gehäuse und Abdeckrahmen aus Edelstahl

Leuchten, die sich aufgrund ihrer geringen Baumaße vor allem für den Einbau in Setzstufen von Treppen im Innen- und Außenbereich eignen. Einbauleuchten für Wände und Treppenstufen sind oftmals besonderen bauseitigen Anforderungen ausgesetzt. Unterschiedliche Beanspruchungen seitens des Bauwerks oder Einflüsse von außen können auf diese Leuchten einwirken. Neben den mechanischen Beanspruchungen durch Vandalismus treten häufig auch Emissionen oder bauwerkbedingte Ein- und Auswaschungen von aggressiven Medien auf. Für solche Anwendungsfälle, in denen ein hohes Maß an Materialbeständigkeit sinnvoll ist, finden Sie auf dieser Doppelseite Leuchten, deren Abdeckrahmen und Leuchtgehäuse vollständig aus Edelstahl gefertigt sind.

Bitte beachten Sie schon bei der Planung die Montagehinweise in den Gebrauchsanweisungen der Leuchten. Die freistrahlenenden Leuchten können auch in senkrechter Brennweite eingebaut werden. Zwei Abmessungen stehen für die Lösung Ihrer Beleuchtungsaufgaben zur Verfügung. Geringe Einbautiefen und ein BEGA Befestigungssystem sorgen für einfache und wirtschaftliche Montage in massive oder hohle Baukörper.

Schutzart IP 65 · Sicherheitsglas · 0,2 m Anschlussleitung mit Leitungsverbinder

Für die Herstellung der Einbauöffnung kann es zweckmäßig sein, ein Einbaugehäuse zu verwenden. Werden Leuchten in Mauerwerk oder Betonwände eingebaut, die nachträglich verputzt werden, ist es sinnvoll, zusätzlich Einputzrahmen zu verwenden.

Technische Daten Seite 561

Leuchten, die durch die Wahlmöglichkeit der Farbtemperatur, 50 000 Stunden Mindestlebensdauer der LED und 20 Jahre Nachkaufgarantie der LED-Module überzeugen.

LED-Farbtemperatur: 3000 K – Bestellnummer oder 4000 K – Bestellnummer + **K4**

Der in der Tabelle angegebene Leuchten-Lichtstrom und die Leuchten-Anschlussleistung können sich, bedingt durch den technischen Fortschritt, ändern. Die Datenblätter auf unserer Website geben für jede Leuchte Auskunft über die aktuellen Werte sowie über die LED-Lebensdauer und den Lichtstrom, bezogen auf die jeweilige Farbtemperatur.

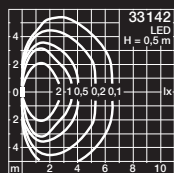
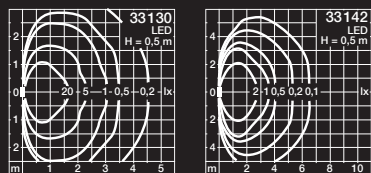
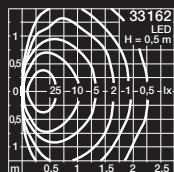
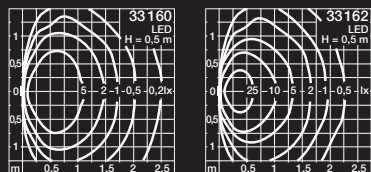
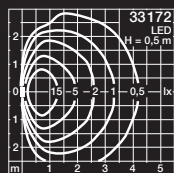
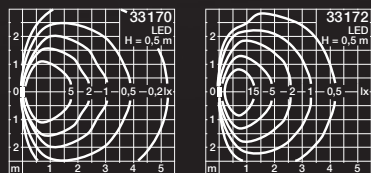

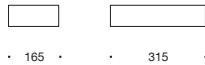

· 165 ·

· 315 ·

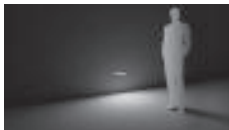
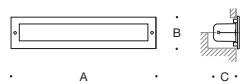

#### Wandeinbauleuchten · freistrahlend

|               | LED          | EEK             | A   | B  | C  | AC/DC | Einbau-<br>gehäuse | Einputz-<br>rahmen |
|---------------|--------------|-----------------|-----|----|----|-------|--------------------|--------------------|
| <b>33 170</b> | 3,5 W 90 lm  | A <sup>++</sup> | 165 | 70 | 85 | ✓     | <b>10 424</b>      | <b>10 024</b>      |
| <b>33 172</b> | 6,5 W 180 lm | A <sup>+</sup>  | 315 | 70 | 85 | ✓     | <b>10 426</b>      | <b>10 026</b>      |

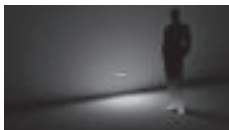

#### Wandeinbauleuchten · abgeblendet

|               | LED         | EEK            | A   | B  | C  | AC/DC | Einbau-<br>gehäuse | Einputz-<br>rahmen |
|---------------|-------------|----------------|-----|----|----|-------|--------------------|--------------------|
| <b>33 160</b> | 7,5 W 15 lm | A <sup>+</sup> | 165 | 70 | 85 | ✓     | <b>10 424</b>      | <b>10 024</b>      |
| <b>33 162</b> | 6,5 W 20 lm | A <sup>+</sup> | 315 | 70 | 85 | ✓     | <b>10 426</b>      | <b>10 026</b>      |



#### Wandeinbauleuchten · asymmetrisch-bandförmig

|               | LED           | EEK             | A   | B  | C  | AC/DC | Einbau-<br>gehäuse | Einputz-<br>rahmen |
|---------------|---------------|-----------------|-----|----|----|-------|--------------------|--------------------|
| <b>33 130</b> | 7,4 W 255 lm  | A <sup>++</sup> | 165 | 70 | 85 | ✓     | <b>10 424</b>      | <b>10 024</b>      |
| <b>33 142</b> | 13,8 W 510 lm | A <sup>+</sup>  | 315 | 70 | 85 | ✓     | <b>10 426</b>      | <b>10 026</b>      |



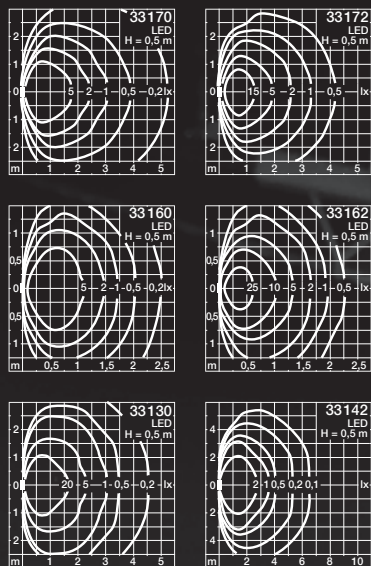

Auf Anfrage liefern wir diese Leuchten auch in den LED-Lichtfarben Grün, Blau, Amber oder Rot.

#### LED-Wand- und Deckeneinbauleuchten

Freistrahkende Leuchten, Leuchten mit asymmetrischer Lichtstärkeverteilung oder RGB-Einbauleuchten  
Gehäuse und Abdeckrahmen aus Edelstahl

Orientierungsleuchten, freistrahkende Einbauleuchten, Leuchten mit asymmetrischer Lichtstärkeverteilung oder RGB-Einbauleuchten für additive Farbmischung. Leuchten aus Edelstahl mit LED für den Einbau in Decken oder Wände. Korrosionsfeste Leuchten von hoher konstruktiver Festigkeit. Leuchten, die einen zuverlässigen und wirtschaftlichen Betrieb gewährleisten. Unterschiedliche Abmessungen stehen für die Lösung Ihrer Beleuchtungsaufgaben zur Verfügung. Leuchten, bei denen Abdeckrahmen und Leuchtenglas – ohne Versatz – plan in einer Ebene liegen.

Die freistrahkenden Leuchten erhalten Sie wahlweise als Orientierungsleuchten mit geringerer Lichtleistung oder als freistrahkende Leuchten für Einsatzgebiete, bei denen eine höhere Beleuchtungsstärke erforderlich ist.

Geringe Einbautiefen und das BEGA Befestigungssystem sorgen für die einfache und wirtschaftliche Montage in massive oder hohle Baukörper.

Schutzart IP 67 · Schutzklasse III · mit LED 24 V DC · Sicherheitsglas · Einbautiefe 60 mm  
Reflektor aus eloxiertem Reinstaluminium · Einbau in jeder Brennlage möglich · 3 m Anschlussleitung

Für die Herstellung der Einbauöffnung kann es zweckmäßig sein, ein Einbaugehäuse zu verwenden. Technische Daten Seite 561

Für den Betrieb der Leuchten ist ein separates Netzteil · 24 V DC erforderlich.  
Technische Daten Seite 554

Für den Betrieb der RGB-Einbauleuchten ist zudem eine Farblichtsteuerung erforderlich.  
Technische Daten Seiten 556 bis 559

Leuchten, die durch die Wahlmöglichkeit der Farbtemperatur, 50 000 Stunden Mindestlebensdauer der LED und 20 Jahre Nachkaufgarantie der LED-Module überzeugen.

LED-Farbtemperatur: 3000 K – Bestellnummer oder 4000 K – Bestellnummer + **K4**

Der in der Tabelle angegebene Leuchten-Lichtstrom und die Leuchten-Anschlussleistung können sich, bedingt durch den technischen Fortschritt, ändern. Die Datenblätter auf unserer Website geben für jede Leuchte Auskunft über die aktuellen Werte sowie über die LED-Lebensdauer und den Lichtstrom, bezogen auf die jeweilige Farbtemperatur.

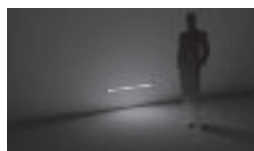

Orientierungsleuchte



Einbauleuchte · freistrahlend



Scheinwerfer · asymmetrisch



1000



100



200



400

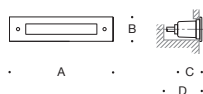

#### freistrahlend als Orientierungsleuchten

|               | LED   |       | EEK | A    | B  | C  | D  | Einbau-<br>gehäuse |
|---------------|-------|-------|-----|------|----|----|----|--------------------|
| <b>33 280</b> | 0,2 W | 2 lm  | A++ | 100  | 37 | 45 | 60 | <b>10 633</b>      |
| <b>33 281</b> | 0,4 W | 8 lm  | A++ | 200  | 37 | 45 | 60 | <b>10 634</b>      |
| <b>33 282</b> | 1,0 W | 20 lm | A++ | 400  | 37 | 45 | 60 | <b>10 639</b>      |
| <b>33 283</b> | 2,1 W | 55 lm | A++ | 1000 | 55 | 45 | 60 | <b>10 795</b>      |

#### freistrahlend

|               | LED    |        | EEK | A    | B  | C  | D  | Einbau-<br>gehäuse |
|---------------|--------|--------|-----|------|----|----|----|--------------------|
| <b>33 287</b> | 2,2 W  | 45 lm  | A++ | 200  | 37 | 45 | 60 | <b>10 634</b>      |
| <b>33 288</b> | 5,0 W  | 115 lm | A++ | 400  | 37 | 45 | 60 | <b>10 639</b>      |
| <b>33 289</b> | 13,2 W | 270 lm | A++ | 1000 | 55 | 45 | 60 | <b>10 795</b>      |

#### asymmetrische Lichtstärkeverteilung

|               | LED    |        | EEK | A    | B  | C  | D  | Einbau-<br>gehäuse |
|---------------|--------|--------|-----|------|----|----|----|--------------------|
| <b>33 285</b> | 5,0 W  | 155 lm | A++ | 400  | 55 | 45 | 60 | <b>10 561</b>      |
| <b>33 286</b> | 13,2 W | 475 lm | A++ | 1000 | 55 | 45 | 60 | <b>10 795</b>      |

#### RGB-Einbauleuchten für additive Farbmischung

|               | LED    | A    | B  | C  | D  | Einbau-<br>gehäuse |
|---------------|--------|------|----|----|----|--------------------|
| <b>33 291</b> | 2,5 W  | 200  | 37 | 45 | 60 | <b>10 634</b>      |
| <b>33 292</b> | 8,4 W  | 400  | 37 | 45 | 60 | <b>10 639</b>      |
| <b>33 293</b> | 22,7 W | 1000 | 55 | 45 | 60 | <b>10 795</b>      |



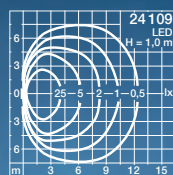
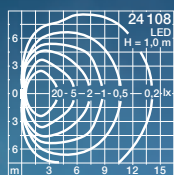
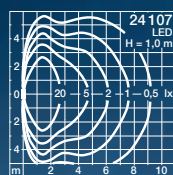
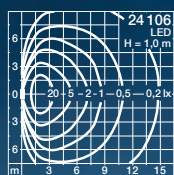
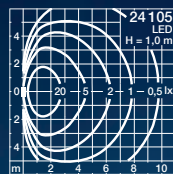
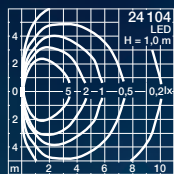

freistrahlend



asymmetrisch

#### LED-Wandeinbauleuchten

Freistrahkende Leuchten oder Leuchten mit asymmetrischer Lichtstärkeverteilung  
Abdeckrahmen aus Edelstahl

LED-Wandeinbauleuchten in drei Abmessungen. Freistrahkende Leuchten und Leuchten mit asymmetrischer Lichtstärkeverteilung für die blendfreie Beleuchtung von Bodenflächen. Leuchten, bei denen Abdeckrahmen und Leuchtenglas – ohne Versatz – plan in einer Ebene liegen. Durch die verschiedenen Leuchtenlängen und Lichtleistungen ergibt sich eine Vielzahl von Möglichkeiten, mit Licht zu gestalten. Unverwechselbare Leuchten von beeindruckender Qualität. Gestaltungselemente, die – einzeln, in Reihen oder in Gruppen angeordnet – interessante Varianten der Beleuchtung erschließen.

Die Leuchten werden mit einem Einbaugehäuse für die Montage in massive oder hohle Baukörper geliefert.

Schutzart IP 65 · Leuchtengehäuse und Einbaugehäuse Aluminium · Sicherheitsglas  
Abdeckrahmen Edelstahl · Reflektor aus eloxiertem Reinstaluminium · DALI steuerbar  
Lieferung einschließlich Einbaugehäuse

Leuchten, die durch die Wahlmöglichkeit der Farbtemperatur, 50 000 Stunden Mindestlebensdauer der LED und 20 Jahre Nachkaufgarantie der LED-Module überzeugen.

LED-Farbtemperatur: 3000 K – Bestellnummer oder 4000 K – Bestellnummer + **K4**

Der in der Tabelle angegebene Leuchten-Lichtstrom und die Leuchten-Anschlussleistung können sich, bedingt durch den technischen Fortschritt, ändern. Die Datenblätter auf unserer Website geben für jede Leuchte Auskunft über die aktuellen Werte sowie über die LED-Lebensdauer und den Lichtstrom, bezogen auf die jeweilige Farbtemperatur.



645



1245



1545

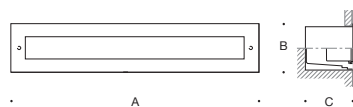

A

B

C

#### Einbauleuchten · freistrahlend

|               | LED    |         | EEK | A    | B   | C   | AC/DC |
|---------------|--------|---------|-----|------|-----|-----|-------|
| <b>24 104</b> | 12,5 W | 620 lm  | A++ | 645  | 125 | 125 | ✓     |
| <b>24 105</b> | 26,0 W | 1400 lm | A++ | 1245 | 125 | 125 | ✓     |
| <b>24 106</b> | 35,0 W | 1870 lm | A++ | 1545 | 125 | 125 | ✓     |

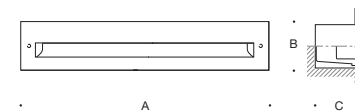

A

B

C

#### Einbauleuchten mit asymmetrischer Lichtstärkeverteilung

|               | LED    |         | EEK | A    | B   | C   | AC/DC |
|---------------|--------|---------|-----|------|-----|-----|-------|
| <b>24 107</b> | 16,0 W | 1405 lm | A++ | 645  | 125 | 125 | ✓     |
| <b>24 108</b> | 31,0 W | 2805 lm | A++ | 1245 | 125 | 125 | ✓     |
| <b>24 109</b> | 56,0 W | 3935 lm | A++ | 1545 | 125 | 125 | ✓     |

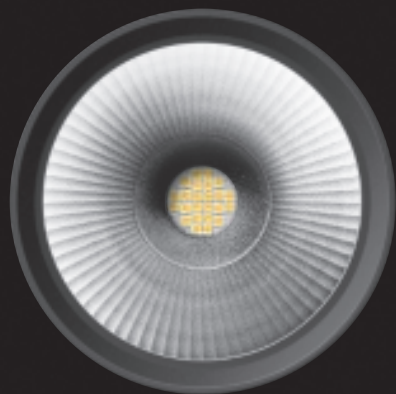

### bündelnd

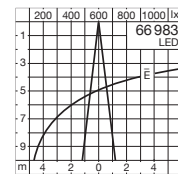
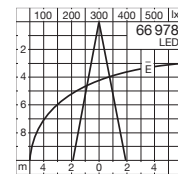
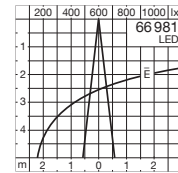
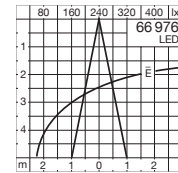
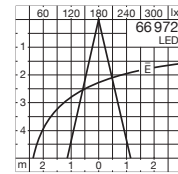
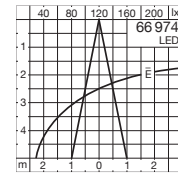

### breitstreud

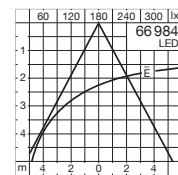
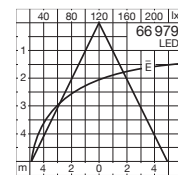
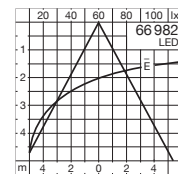
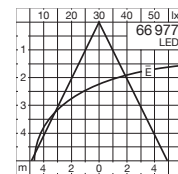
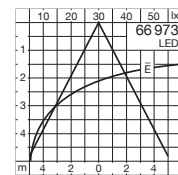
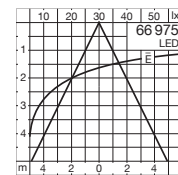

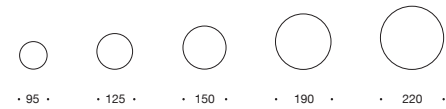

### LED-Kompaktiefstrahler

Rotationssymmetrisch bündelnde oder breitstreuende Lichtstärkeverteilung

Eine Baureihe sehr effizienter Tiefstrahler, die mit unterschiedlichen Gehäusegrößen, Lichtstärkeverteilungen und Lichtleistungen in puncto Wirtschaftlichkeit und Kompaktheit neue Maßstäbe setzt.

Für die Lösung Ihrer Beleuchtungsaufgaben stehen diese Leuchten wahlweise mit bündelnder oder breitstreuender Lichtstärkeverteilung zur Verfügung.

Die hohe Schutzart und die außergewöhnlich hohe Verarbeitungsqualität machen sie zu langlebigen und zuverlässigen Lichtwerkzeugen im Innen- und Außenbereich.

Schutzart IP 65 · Aluminiumguss, Aluminium und Edelstahl  
Sicherheitsglas · Reflektor aus eloxiertem Reinstaluminium

Leuchten, die durch die Wahlmöglichkeit der Farbtemperatur, 50 000 Stunden Mindestlebensdauer der LED und 20 Jahre Nachkaufgarantie der LED-Module überzeugen.  
LED-Farbtemperatur: 3000 K – Bestellnummer oder 4000 K – Bestellnummer + **K4**

Der in der Tabelle angegebene Leuchten-Lichtstrom und die Leuchten-Anschlussleistung können sich, bedingt durch den technischen Fortschritt, ändern. Die Datenblätter auf unserer Website geben für jede Leuchte Auskunft über die aktuellen Werte sowie über die LED-Lebensdauer und den Lichtstrom, bezogen auf die jeweilige Farbtemperatur.

Leuchtenfarbe Grafit oder Weiß

■ Grafit – Bestellnummer · □ Weiß – Bestellnummer + **W**



| Deckenaufbau-Tiefstrahler · <b>bündelnd</b> |        |         |                 |     |                 |         |     |     |       |
|---|--------|---------|-----------------|-----|-----------------|---------|-----|-----|-------|
|   | LED    |         | Netzteil        | SK  | EEK             | $\beta$ | A   | B   | AC/DC |
| <b>66 974</b>                               | 5,8 W  | 305 lm  | integriert      | I   | A <sup>++</sup> | 24°     | 95  | 90  | ✓     |
| <b>66 972</b>                               | 8,2 W  | 545 lm  | ohne* · 24 V DC | III | A <sup>++</sup> | 29°     | 95  | 90  | —     |
| <b>66 976</b>                               | 9,3 W  | 620 lm  | integriert      | I   | A <sup>++</sup> | 28°     | 125 | 110 | ✓     |
| <b>66 981</b>                               | 15,0 W | 905 lm  | DALI steuerbar  | I   | A <sup>+</sup>  | 13°     | 150 | 130 | ✓     |
| <b>66 978</b>                               | 28,0 W | 2055 lm | DALI steuerbar  | I   | A <sup>+</sup>  | 23°     | 190 | 155 | ✓     |
| <b>66 983</b>                               | 41,5 W | 3190 lm | DALI steuerbar  | I   | A <sup>++</sup> | 15°     | 220 | 175 | ✓     |

| Deckenaufbau-Tiefstrahler · <b>breitstreuend</b> |        |         |                 |     |                 |         |     |     |       |
|--|--------|---------|-----------------|-----|-----------------|---------|-----|-----|-------|
|  | LED    |         | Netzteil        | SK  | EEK             | $\beta$ | A   | B   | AC/DC |
| <b>66 975</b>                                    | 5,8 W  | 325 lm  | integriert      | I   | A <sup>++</sup> | 90°     | 95  | 90  | ✓     |
| <b>66 973</b>                                    | 8,2 W  | 550 lm  | ohne* · 24 V DC | III | A <sup>++</sup> | 89°     | 95  | 90  | —     |
| <b>66 977</b>                                    | 9,3 W  | 605 lm  | integriert      | I   | A <sup>++</sup> | 90°     | 125 | 110 | ✓     |
| <b>66 982</b>                                    | 15,0 W | 815 lm  | DALI steuerbar  | I   | A <sup>+</sup>  | 92°     | 150 | 130 | ✓     |
| <b>66 979</b>                                    | 28,0 W | 1965 lm | DALI steuerbar  | I   | A <sup>+</sup>  | 90°     | 190 | 155 | ✓     |
| <b>66 984</b>                                    | 41,5 W | 3235 lm | DALI steuerbar  | I   | A <sup>++</sup> | 91°     | 220 | 175 | ✓     |

\* Passende Netzteile finden Sie auf Seite 554.

SK = Schutzklasse

$\beta$  = Halbstreuwinkel





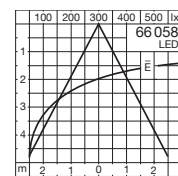
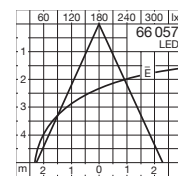
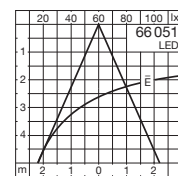
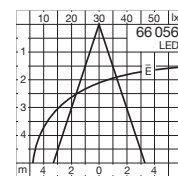
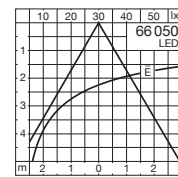
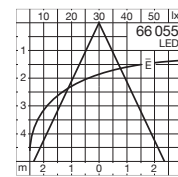





### LED-Kompaktiefstrahler

Rotationssymmetrische Lichtstärkeverteilung mit zusätzlichem vertikalem Lichtstärkeanteil

LED-Deckenaufbau-Tiefstrahler mit einem zusätzlichen vertikalen Lichtstärkeanteil. Abmessungen und Lichtleistungen dieser Baureihe gleichen den Tiefstrahlern der Seite 62. Das teilmattierte Kristallglas erzeugt einen zusätzlichen vertikalen Lichtstärkeanteil und ergänzt das tiefstrahlende Licht durch ein facettenreiches Lichtspiel mit angenehmem Sehkomfort.

Kompakte und effiziente Tiefstrahler mit unterschiedlichen Gehäusegrößen und Lichtleistungen von 290 bis 3005 Lumen. Wirtschaftliche Leuchten für die Lösung Ihrer Beleuchtungsaufgaben. Die hohe Schutzart und die außergewöhnlich hohe Verarbeitungsqualität machen sie zu langlebigen und zuverlässigen Lichtwerkzeugen im Innen- und Außenbereich.

Schutzart IP 65 · Aluminiumguss, Aluminium und Edelstahl  
Kristallglas teilmattiert · Reflektor aus eloxiertem Reinstaluminium

Leuchten, die durch die Wahlmöglichkeit der Farbtemperatur, 50 000 Stunden Mindestlebensdauer der LED und 20 Jahre Nachkaufgarantie der LED-Module überzeugen.  
LED-Farbtemperatur: 3000 K – Bestellnummer oder 4000 K – Bestellnummer + **K4**

Der in der Tabelle angegebene Leuchten-Lichtstrom und die Leuchten-Anschlussleistung können sich, bedingt durch den technischen Fortschritt, ändern. Die Datenblätter auf unserer Website geben für jede Leuchte Auskunft über die aktuellen Werte sowie über die LED-Lebensdauer und den Lichtstrom, bezogen auf die jeweilige Farbtemperatur.

Leuchtenfarbe Grafit oder Weiß

■ Grafit – Bestellnummer · □ Weiß – Bestellnummer + **W**



|               | LED    | Netzteil | SK              | EEK | β   | A   | B       | AC/DC |
|---------------|--------|----------|-----------------|-----|-----|-----|---------|-------|
| <b>66 055</b> | 5,8 W  | 290 lm   | integriert      | I   | A++ | 67° | 95 95   | ✓     |
| <b>66 050</b> | 8,2 W  | 490 lm   | ohne* · 24 V DC | III | A++ | 67° | 95 95   | —     |
| <b>66 056</b> | 9,3 W  | 530 lm   | integriert      | I   | A++ | 62° | 125 115 | ✓     |
| <b>66 051</b> | 15,0 W | 710 lm   | DALI steuerbar  | I   | A+  | 57° | 150 135 | ✓     |
| <b>66 057</b> | 28,0 W | 2055 lm  | DALI steuerbar  | I   | A+  | 49° | 190 160 | ✓     |
| <b>66 058</b> | 41,5 W | 3005 lm  | DALI steuerbar  | I   | A++ | 46° | 220 175 | ✓     |

\*Passende Netzteile finden Sie auf Seite 554.

SK = Schutzklasse

β = Halbstreuwinkel



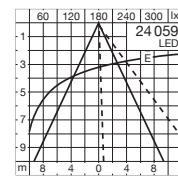
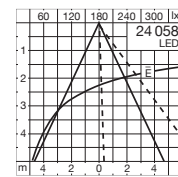
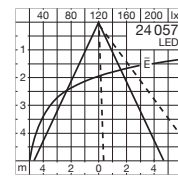
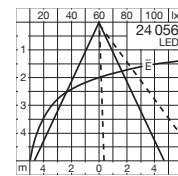
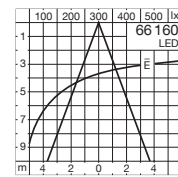
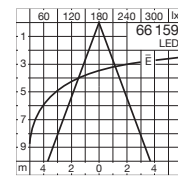
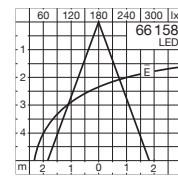
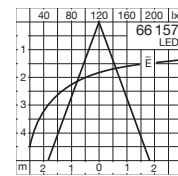
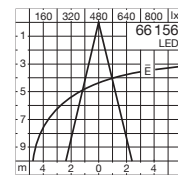
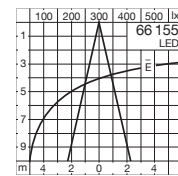
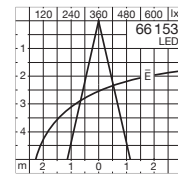
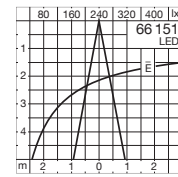
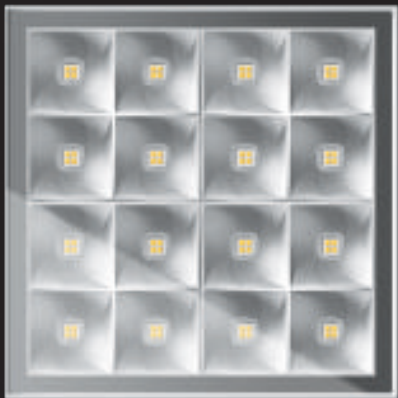

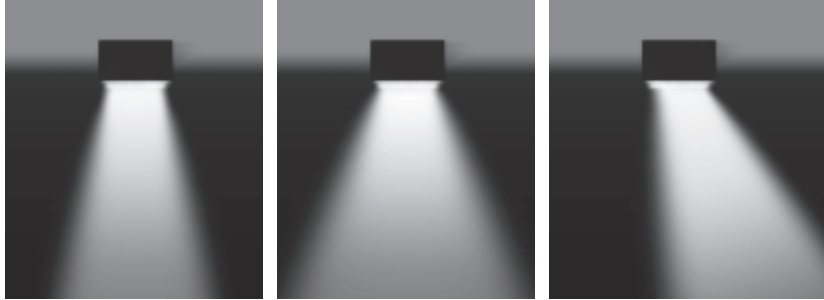

symmetrisch-bündelnd

symmetrisch-streuend

asymmetrisch-streuend

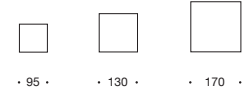

• 95 •

• 130 •

• 170 •

### LED-Kompaktiefstrahler

Symmetrisch-bündelnde, symmetrisch-streuende oder asymmetrisch-streuende Lichtstärkeverteilung

Für die Lösung Ihrer Beleuchtungsaufgaben stehen diese Leuchten wahlweise mit symmetrisch-bündelnder, symmetrisch-streuender oder asymmetrisch-streuender Lichtstärkeverteilung zur Verfügung. Die Halbstreuwinkelangaben finden Sie in der Tabelle. Die hohe Schutzart und die außergewöhnlich hohe Verarbeitungsqualität machen sie zu langlebigen und zuverlässigen Lichtwerkzeugen im Innen- und Außenbereich.

Schutzart IP 65 · Aluminiumguss, Aluminium und Edelstahl  
Sicherheitsglas · Reflektoroberfläche Reinstaluminium

Leuchten, die durch die Wahlmöglichkeit der Farbtemperatur, 50 000 Stunden Mindestlebensdauer der LED und 20 Jahre Nachkaufgarantie der LED-Module überzeugen.  
LED-Farbtemperatur: 3000K – Bestellnummer oder 4000K – Bestellnummer + **K4**

Der in der Tabelle angegebene Leuchten-Lichtstrom und die Leuchten-Anschlussleistung können sich, bedingt durch den technischen Fortschritt, ändern. Die Datenblätter auf unserer Website geben für jede Leuchte Auskunft über die aktuellen Werte sowie über die LED-Lebensdauer und den Lichtstrom, bezogen auf die jeweilige Farbtemperatur.

Leuchtenfarbe Grafit oder Weiß

■ Grafit – Bestellnummer · □ Weiß – Bestellnummer + **W**



| Deckenaufbau-Tiefstrahler · <b>symmetrisch-bündelnd</b> |        |         |                |     |         |         |     |       |
|---|--------|---------|----------------|-----|---------|---------|-----|-------|
|   | LED    |         | Netzteil       | EEK | $\beta$ | A       | B   | AC/DC |
| <b>66 151</b>   | 5,8 W  | 315 lm  | integriert     | A++ | 21°     | 95×95   | 90  | ✓     |
| <b>66 153</b>   | 11,0 W | 635 lm  | integriert     | A++ | 25°     | 95×95   | 90  | ✓     |
| <b>66 155</b>   | 20,0 W | 1370 lm | DALI steuerbar | A++ | 25°     | 130×130 | 100 | ✓     |
| <b>66 156</b>   | 38,2 W | 2615 lm | DALI steuerbar | A++ | 27°     | 170×170 | 100 | ✓     |

| Deckenaufbau-Tiefstrahler · <b>symmetrisch-streuend</b> |        |         |                |     |         |         |     |       |
|---|--------|---------|----------------|-----|---------|---------|-----|-------|
|   | LED    |         | Netzteil       | EEK | $\beta$ | A       | B   | AC/DC |
| <b>66 157</b>   | 5,8 W  | 400 lm  | integriert     | A++ | 38°     | 95×95   | 90  | ✓     |
| <b>66 158</b>   | 11,0 W | 820 lm  | integriert     | A++ | 38°     | 95×95   | 90  | ✓     |
| <b>66 159</b>   | 20,0 W | 1670 lm | DALI steuerbar | A++ | 38°     | 130×130 | 100 | ✓     |
| <b>66 160</b>   | 38,2 W | 3415 lm | DALI steuerbar | A++ | 41°     | 170×170 | 100 | ✓     |

| Deckenaufbau-Tiefstrahler · <b>asymmetrisch-streuend</b> |        |         |                |     |         |         |     |       |
|--|--------|---------|----------------|-----|---------|---------|-----|-------|
|  | LED    |         | Netzteil       | EEK | $\beta$ | A       | B   | AC/DC |
| <b>24 056</b>  | 5,8 W  | 310 lm  | integriert     | A++ | 42/48°  | 95×95   | 90  | ✓     |
| <b>24 057</b>  | 11,0 W | 535 lm  | integriert     | A++ | 44/48°  | 95×95   | 90  | ✓     |
| <b>24 058</b>  | 20,0 W | 1355 lm | DALI steuerbar | A++ | 44/48°  | 130×130 | 100 | ✓     |
| <b>24 059</b>  | 38,2 W | 2270 lm | DALI steuerbar | A++ | 44/48°  | 170×170 | 100 | ✓     |

$\beta$  = Halbstreuwinkel





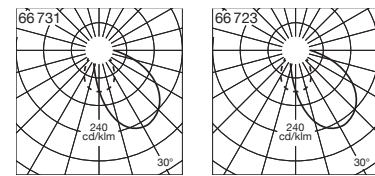
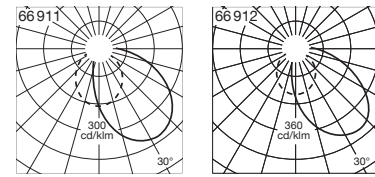



· 210 ·



· 260 ·

### Deckenaufbau-Tiefstrahler

Asymmetrische Lichtstärkeverteilung

Deckenaufbau-Tiefstrahler mit asymmetrischer breitstreuender Lichtstärkeverteilung für hohen Sehkomfort.

Leuchten mit kompakten Abmessungen und hohen Lichtleistungen.

Die hohe Schutzart und die außergewöhnliche Verarbeitungsqualität machen diese Leuchten zu langlebigen und zuverlässigen Lichtwerkzeugen im Innen- und Außenbereich. Das Leuchtengehäuse kann zur einfachen und schnellen Wartung aufgeklappt werden.

Schutzart IP 65 · Aluminiumguss, Aluminium und Edelstahl  
Sicherheitsglas · Reflektor aus eloxiertem Reinstaluminium

Die LED-Leuchten dieser Seite überzeugen durch die Wahlmöglichkeit der Farbtemperatur, 50000 Stunden Mindestlebensdauer der LED und 20 Jahre Nachkaufgarantie der LED-Module.

LED-Farbtemperatur: 3000K – Bestellnummer oder 4000K – Bestellnummer + **K4**

Der in der Tabelle angegebene Leuchten-Lichtstrom und die Leuchten-Anschlussleistung können sich, bedingt durch den technischen Fortschritt, ändern.

Die Datenblätter auf unserer Website geben für jede Leuchte Auskunft über die aktuellen Werte sowie über die LED-Lebensdauer und den Lichtstrom, bezogen auf die jeweilige Farbtemperatur.

Leuchtenfarbe Grafit oder Weiß

■ Grafit – Bestellnummer · □ Weiß – Bestellnummer + **W**

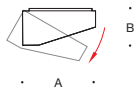

|               | LED            | Netzteil       | EEK | A   | B   | AC/DC |
|---------------|----------------|----------------|-----|-----|-----|-------|
| <b>66 911</b> | 29,5 W 2155 lm | DALI steuerbar | A+  | 210 | 115 | ✓     |
| <b>66 912</b> | 40,0 W 2650 lm | DALI steuerbar | A+  | 260 | 125 | ✓     |
|               | Leuchtmittel   | Sockel         | EEK | A   | B   | AC/DC |
| <b>66 731</b> | 1 TC-TELI 26 W | GX24 q-3       | A-B | 210 | 115 | ✓     |
| <b>66 723</b> | 1 TC-TELI 42 W | GX24 q-3/4     | A-B | 260 | 125 | ✓     |

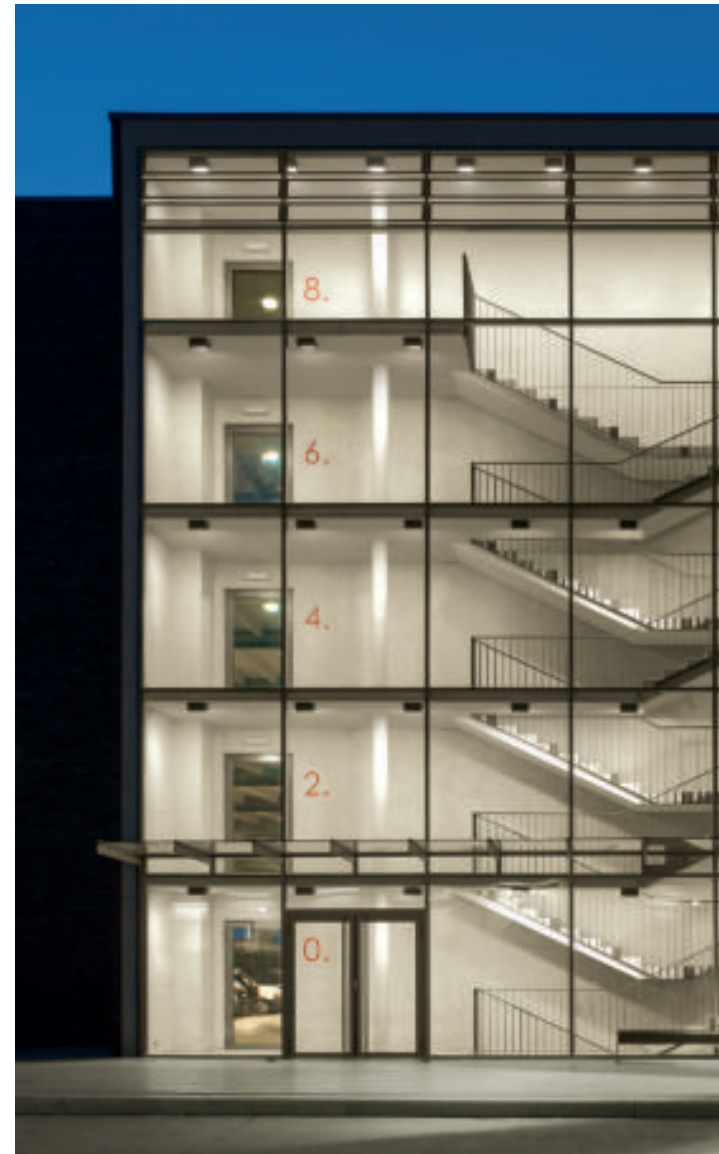



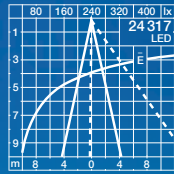
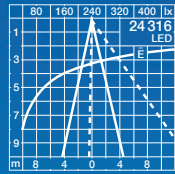
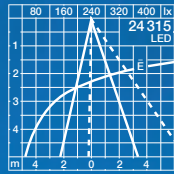
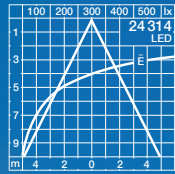
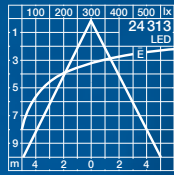
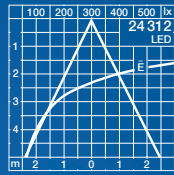
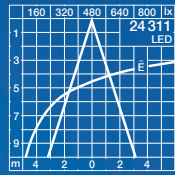
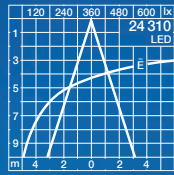
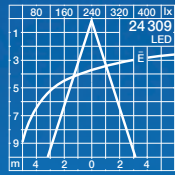



#### LED-Deckenaufbau-Tiefstrahler

Symmetrisch-bündelnde, symmetrisch-streuende oder asymmetrische Lichtstärkeverteilung

Eine Gruppe kompakter linearer Deckenleuchten.

Durch die Reihung von Einzelleuchten entstehen Lichtbänder in unterschiedlichen Längen. Leuchten zur linearen Beleuchtung im Innen- und Außenbereich.

Schutzart IP 65 · Aluminiumguss, Aluminium und Edelstahl  
Sicherheitsglas · Reflektoroberfläche Reinstaluminium  
DALI steuerbar

Leuchten, die durch die Wahlmöglichkeit der Farbtemperatur, 50 000 Stunden Mindestlebensdauer der LED und 20 Jahre Nachkaufgarantie der LED-Module überzeugen.

LED-Farbtemperatur: 3000K – Bestellnummer oder 4000K – Bestellnummer + K4

Der in der Tabelle angegebene Leuchten-Lichtstrom und die Leuchten-Anschlussleistung können sich, bedingt durch den technischen Fortschritt, ändern.

Die Datenblätter auf unserer Website geben für jede Leuchte Auskunft über die aktuellen Werte sowie über die LED-Lebensdauer und den Lichtstrom, bezogen auf die jeweilige Farbtemperatur.

■ Leuchtenfarbe Grafit

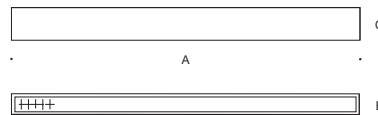

#### symmetrisch-bündelnde Lichtstärkeverteilung

|               | LED  | EEK     | $\beta$ | A   | B    | C  | AC/DC |
|---------------|------|---------|---------|-----|------|----|-------|
| <b>24 309</b> | 19 W | 1810 lm | A++     | 34° | 520  | 60 | 95 ✓  |
| <b>24 310</b> | 36 W | 3620 lm | A++     | 34° | 1015 | 60 | 95 ✓  |
| <b>24 311</b> | 55 W | 5430 lm | A++     | 34° | 1505 | 60 | 95 ✓  |

#### symmetrisch-streuende Lichtstärkeverteilung

|               | LED  | EEK     | $\beta$ | A   | B    | C  | AC/DC |
|---------------|------|---------|---------|-----|------|----|-------|
| <b>24 312</b> | 19 W | 1960 lm | A++     | 52° | 520  | 60 | 95 ✓  |
| <b>24 313</b> | 36 W | 3920 lm | A++     | 52° | 1015 | 60 | 95 ✓  |
| <b>24 314</b> | 55 W | 5880 lm | A++     | 52° | 1505 | 60 | 95 ✓  |

#### asymmetrische Lichtstärkeverteilung

|               | LED  | EEK     | $\beta$ | A      | B    | C  | AC/DC |
|---------------|------|---------|---------|--------|------|----|-------|
| <b>24 315</b> | 19 W | 1910 lm | A++     | 38/50° | 520  | 60 | 95 ✓  |
| <b>24 316</b> | 36 W | 3820 lm | A++     | 38/50° | 1015 | 60 | 95 ✓  |
| <b>24 317</b> | 55 W | 5730 lm | A++     | 38/50° | 1505 | 60 | 95 ✓  |

$\beta$  = Halbstreuwinkel





### Großflächenleuchten

Decken- und Wandleuchten

BEGA Großflächenleuchten – eine Gruppe Leuchten für sehr großflächiges und gleichmäßiges Licht. Diese Leuchten eröffnen neuartige und kreative Gestaltungsmöglichkeiten in vielen Bereichen der Architektur. Für eine perfekte Abstimmung des Lichts auf die jeweilige Beleuchtungssituation sind die Leuchten DALI steuerbar.

Wenn diese Leuchten in ein LCN- oder ZigBee-gesteuertes Gebäudemanagement integriert werden sollen, empfehlen wir die Lichtsteuerung BEGA Control.

Lange Lebensdauer und die Wirtschaftlichkeit der LED senken zusätzlich Montage-, Wartungs- und Betriebskosten.

Schutzart IP 65 · Aluminiumguss, Aluminium und Edelstahl · DALI steuerbar

Kunststoffabdeckung mit weißer lichtstreuender Mattierung

33 311 · 33 312 Sicherheitskristallglas innen weiß

Die LED-Leuchten dieser Seite überzeugen durch die Wahlmöglichkeit der Farbtemperatur, 50 000 Stunden Mindestlebensdauer der LED und 20 Jahre Nachkaufgarantie der LED-Module. LED-Farbtemperatur: 3000 K – Bestellnummer oder 4000 K – Bestellnummer + **K4**

Der in der Tabelle angegebene Leuchten-Lichtstrom und die Leuchten-Anschlussleistung können sich, bedingt durch den technischen Fortschritt, ändern. Die Datenblätter auf unserer Website geben für jede Leuchte Auskunft über die aktuellen Werte sowie über die LED-Lebensdauer und den Lichtstrom, bezogen auf die jeweilige Farbtemperatur.

Leuchtenfarbe Grafit, Weiß oder Silber

■ Grafit – Bestellnummer

□ Weiß – Bestellnummer + **W**

■ Silber – Bestellnummer + **A**

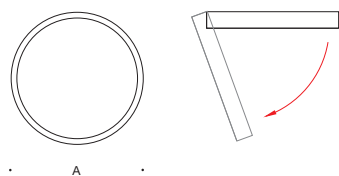
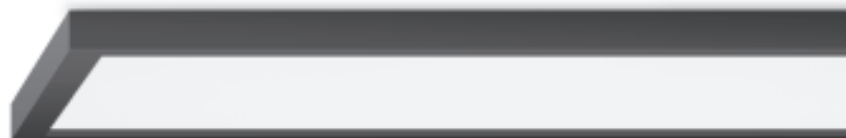
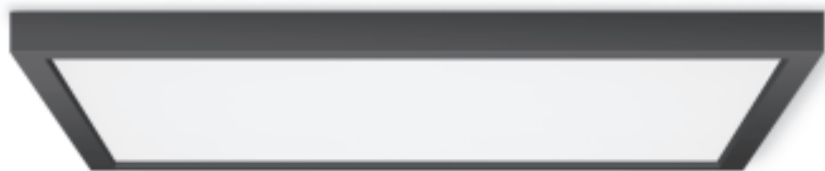

|               | LED          |          | EEK    | A   | B   | AC/DC |       |
|---------------|--------------|----------|--------|-----|-----|-------|-------|
| <b>24 230</b> | 55,0 W       | 4050 lm  | A++    | 670 | 125 | ✓     |       |
| <b>24 231</b> | 133,0 W      | 10350 lm | A++    | 930 | 140 | ✓     |       |
|               | Leuchtmittel |          | Socket | EEK | A   | B     | AC/DC |
| <b>33 007</b> | 4 TC-L       | 36 W     | 2 G11  | A-B | 670 | 125   | ✓     |
| <b>33 010</b> | 5 TC-L       | 80 W     | 2 G11  | A-B | 930 | 140   | ✓     |

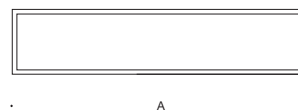
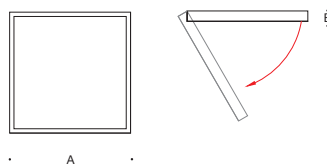

|               | LED   |         | EEK | A        | B  | AC/DC |
|---------------|-------|---------|-----|----------|----|-------|
| <b>33 311</b> | 87 W  | 5210 lm | A++ | 625×625  | 55 | ✓     |
| <b>33 312</b> | 116 W | 7245 lm | A++ | 1535×335 | 55 | ✓     |









### Großflächenleuchten

Decken- und Wandleuchten

BEGA Großflächenleuchten – eine Gruppe Leuchten für sehr großflächiges und gleichmäßiges Licht mit Durchmessern von 1000 und 1300 mm. Diese Leuchten eröffnen neuartige und kreative Gestaltungsmöglichkeiten in vielen Bereichen der Architektur. Eine weiße Kunststoffabdeckung verteilt das Licht der LED gleichmäßig auf der Leuchtfläche. Für eine perfekte Abstimmung des Lichts auf die jeweilige Beleuchtungssituation sind alle Leuchten DALI steuerbar.

Wenn diese Leuchten in ein LCN- oder ZigBee-gesteuertes Gebäudemanagement integriert werden sollen, empfehlen wir die Lichtsteuerung BEGA Control.

Lange Lebensdauer und die Wirtschaftlichkeit der LED senken zusätzlich Montage-, Wartungs- und Betriebskosten.

Schutzart IP 65 · Aluminium und Edelstahl  
Kunststoffabdeckung · DALI steuerbar

Leuchten, die durch die Wahlmöglichkeit der Farbtemperatur, 50 000 Stunden Mindestlebensdauer der LED und 20 Jahre Nachkaufgarantie der LED-Module überzeugen.

LED-Farbtemperatur: 3000 K – Bestellnummer oder 4000 K – Bestellnummer + **K4**

Der in der Tabelle angegebene Leuchten-Lichtstrom und die Leuchten-Anschlussleistung können sich, bedingt durch den technischen Fortschritt, ändern. Die Datenblätter auf unserer Website geben für jede Leuchte Auskunft über die aktuellen Werte sowie über die LED-Lebensdauer und den Lichtstrom, bezogen auf die jeweilige Farbtemperatur.

Leuchtenfarbe Weiß

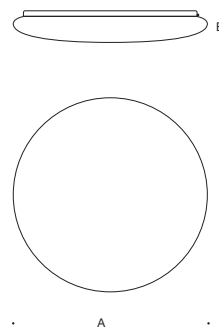

|               | LED   |           | EEK | A    | B   | AC/DC |
|---------------|-------|-----------|-----|------|-----|-------|
| <b>24 730</b> | 102 W | 12 365 lm | A++ | 1000 | 165 | ✓     |
| <b>24 731</b> | 142 W | 16 885 lm | A++ | 1300 | 170 | ✓     |

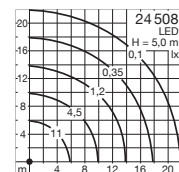
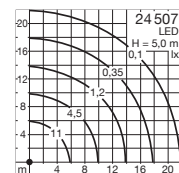



### LED-Pendelleuchten

Abgeblendetes Licht, symmetrisch-breitstreuende Lichtstärkeverteilung

Neue LED-Pendelleuchten in zwei Ausführungen. Eine eingebaute Reflektoreinheit lenkt das Licht rotationssymmetrisch-breitstreuend nach unten. Die Leuchten mit einem klaren Kunststoffzylinder erzeugen zusätzlich zu der horizontalen Beleuchtungsstärke einen vertikalen Lichtstärkeanteil. So werden Gebäudeteile im Umfeld der Leuchten aufgehellt und Personen besser wahrgenommen. Leuchten für einen guten Sehkomfort in Passagen, Galerien und Durchgängen.

Schutzart IP 65 · Aluminiumguss, Aluminium und Edelstahl · Sicherheitsglas  
Reflektor aus eloxiertem Reinstaluminium · 24 508 klarer Kunststoffzylinder  
Mit Leitungspendel und Anschlussdose

Leuchten, die durch die Wahlmöglichkeit der Farbtemperatur, 50 000 Stunden Mindestlebensdauer der LED und 20 Jahre Nachkaufgarantie der LED-Module überzeugen.

LED-Farbtemperatur: 3000 K – Bestellnummer oder 4000 K – Bestellnummer + **K4**

Der in der Tabelle angegebene Leuchten-Lichtstrom und die Leuchten-Anschlussleistung können sich, bedingt durch den technischen Fortschritt, ändern. Die Datenblätter auf unserer Website geben für jede Leuchte Auskunft über die aktuellen Werte sowie über die LED-Lebensdauer und den Lichtstrom, bezogen auf die jeweilige Farbtemperatur.

■ Leuchtenfarbe Grafit

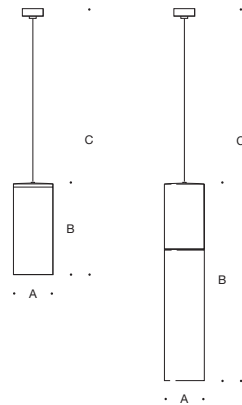

| Pendelleuchte |      |         |                 |     |     |       |   |
|---------------|------|---------|-----------------|-----|-----|-------|---|
|               | LED  | EEK     | A               | B   | C   | AC/DC |   |
| <b>24 507</b> | 40 W | 4540 lm | A <sup>++</sup> | 190 | 440 | 2630  | ✓ |

| Pendelleuchte mit klarem Kunststoffzylinder |      |         |                 |     |     |       |   |
|---|------|---------|-----------------|-----|-----|-------|---|
|   | LED  | EEK     | A               | B   | C   | AC/DC |   |
| <b>24 508</b>                               | 40 W | 4590 lm | A <sup>++</sup> | 190 | 985 | 3180  | ✓ |





#### Decken- und Wandleuchten

Decken- und Wandleuchten in vier Abmessungen für unterschiedliche Leuchtmittel. Wahlweise mit eingebauten LED oder für konventionelle Lampen. Leuchten mit mundgeblasenen dreischichtigen Opalgläsern.

Opalglas ist ein hervorragender lichttechnischer Werkstoff, der das Licht weich und gleichmäßig über die Glasoberfläche verteilt.

Einzel oder in Gruppen sind diese Leuchten gute Gestaltungselemente für eine Vielzahl von Beleuchtungsaufgaben im Innen- und Außenbereich.

Schutzart IP 64 · Aluminium und Edelstahl · Opalglas seidenmatt · mit Gewinde

Die LED-Leuchten dieser Seite überzeugen durch die Wahlmöglichkeit der Farbtemperatur, 50 000 Stunden Mindestlebensdauer der LED und 20 Jahre Nachkaufgarantie der LED-Module.

LED-Farbtemperatur: 3000 K – Bestellnummer oder 4000 K – Bestellnummer + **K4**

Der in der Tabelle angegebene Leuchten-Lichtstrom und die Leuchten-Anschlussleistung können sich, bedingt durch den technischen Fortschritt, ändern.

Die Datenblätter auf unserer Website geben für jede Leuchte Auskunft über die aktuellen Werte sowie über die LED-Lebensdauer und den Lichtstrom, bezogen auf die jeweilige Farbtemperatur.

Leuchtenfarbe Grafit oder Silber

■ Grafit – Bestellnummer · ■ Silber – Bestellnummer + **A**

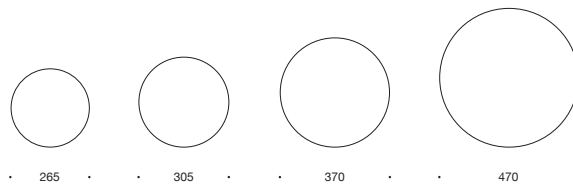

|               | LED          |         | Netzteil       | EEK   | A   | B   | AC/DC |
|---------------|--------------|---------|----------------|-------|-----|-----|-------|
| <b>33 636</b> | 16,6 W       | 1065 lm | DALI steuerbar | A++   | 265 | 80  | ✓     |
| <b>33 638</b> | 23,0 W       | 1690 lm | DALI steuerbar | A++   | 305 | 90  | ✓     |
| <b>33 639</b> | 40,0 W       | 2180 lm | DALI steuerbar | A+    | 370 | 90  | ✓     |
| <b>33 640</b> | 59,0 W       | 3225 lm | DALI steuerbar | A+    | 470 | 100 | ✓     |
|               | Leuchtmittel |         | Sockel         | EEK   | A   | B   | AC/DC |
| <b>33 631</b> | 1 TC-TELI    | 26 W    | GX24q-3        | A-B   | 265 | 80  | ✓     |
| <b>33 633</b> | 2 TC-TELI    | 26 W    | GX24q-3        | A-B   | 305 | 90  | ✓     |
| <b>33 635</b> | 2 TC-TELI    | 32 W    | GX24q-3        | A-B   | 370 | 90  | ✓     |
| <b>33 637</b> | 3 TC-TELI    | 32 W    | GX24q-3        | A-B   | 470 | 120 | ✓     |
| <b>33 632</b> | 2 Lampen     | 60 W    | E 27           | A++-E | 305 | 90  | —     |
| <b>33 634</b> | 3 Lampen     | 60 W    | E 27           | A++-E | 370 | 90  | —     |







#### Decken- und Wandleuchten

Seit Jahrzehnten sind BEGA Lichtbausteine vorbildlich leuchtende Baudetails. Es sind Leuchten mit zeitloser Gestalt. Sie zeichnen sich durch hochwertige mundgeblasene Leuchtengläser mit konturenscharfen Glasrändern in charakteristischer Form aus. Die flache Bauform des Glases und der große Überstand zur Armatur erfordern ein Höchstmaß an handwerklichem Geschick und prägen die ästhetische Qualität der Leuchten, die als Decken- oder Wandleuchten verwendet werden können.

Unser Opalglas hat eine hohe Transparenz, ist alterungsbeständig, leicht zu reinigen und sieht brillant aus. Wenn es nicht mutwillig zerstört wird, ist es unbegrenzt haltbar.

Kunststoff ist schlagfest, verschmutzt jedoch leichter als Glas. Deshalb empfehlen wir Opalglas – außer in besonders gefährdeten Bereichen.

Schutzart IP 44 · Aluminium und Edelstahl · Opalglas seidenmatt oder schlagfeste Abdeckung aus Kunststoff weiß · mit Gleitriegelverschluss

Weitere technische Daten finden Sie im Produktdatenblatt der Leuchte auf unserer Website.

■ Leuchtenfarbe Grafit

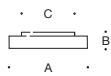
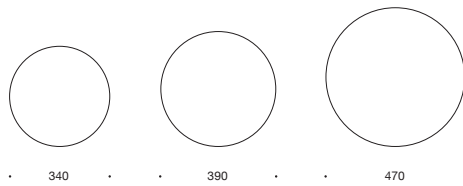

| Opalglas      | Kunststoff    | Leuchtmittel   | Socket   | EEK   | A   | B   | C   | AC/DC |
|---------------|---------------|----------------|----------|-------|-----|-----|-----|-------|
| <b>33 612</b> | <b>33 642</b> | 1 TC-TELI 26 W | GX24 q-3 | A-B   | 340 | 85  | 265 | ✓     |
| <b>33 614</b> | <b>33 643</b> | 2 TC-TELI 26 W | GX24 q-3 | A-B   | 390 | 90  | 300 | ✓     |
| <b>33 616</b> | <b>33 644</b> | 2 TC-TELI 32 W | GX24 q-3 | A-B   | 470 | 100 | 360 | ✓     |
| <b>33 611</b> | —             | 2 Lampen 60 W  | E 27     | A++-E | 340 | 85  | 265 | —     |
| <b>33 613</b> | —             | 2 Lampen 75 W  | E 27     | A++-E | 390 | 90  | 300 | —     |
| <b>33 615</b> | —             | 3 Lampen 60 W  | E 27     | A++-E | 470 | 100 | 360 | —     |





#### Decken- und Wandleuchten

Decken- und Wandleuchten, deren Leuchtengehäuse gleichzeitig die umlaufende Blende bildet. Die Kontrastwirkung zwischen Blende, Opalglas und Montagefläche prägt diese Leuchten.

Ein Teil des Lichts tritt hinter der Blende aus und erhellt zusätzlich die Befestigungsfläche. Je nach Farbe der Montagefläche entsteht eine eindrucksvolle Lichtwirkung.

Drei Leuchtengrößen, die geringe Bauhöhe und unterschiedliche Lichtleistungen machen diese Leuchten vielseitig einsetzbar.

Unser Opalglas hat eine hohe Transparenz, ist alterungsbeständig, leicht zu reinigen und sieht brillant aus. Wenn es nicht mutwillig zerstört wird, ist es unbegrenzt haltbar.

Kunststoff ist schlagfest, verschmutzt jedoch leichter als Glas. Deshalb empfehlen wir Opalglas – außer in besonders gefährdeten Bereichen.

Schutzart IP 44 · Aluminium und Edelstahl · Opalglas seidenmatt oder schlagfeste Abdeckung aus Kunststoff weiß · mit Gleitriegelverschluss

Weitere technische Daten finden Sie im Produktdatenblatt der Leuchte auf unserer Website.

■ Leuchtenfarbe Grafit

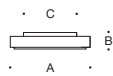
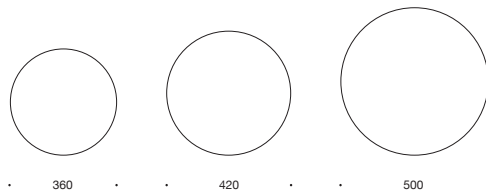

| Opalglas      | Kunststoff    | Leuchtmittel   | Socket   | EEK   | A   | B   | C   | AC/DC |
|---------------|---------------|----------------|----------|-------|-----|-----|-----|-------|
| <b>33 621</b> | <b>33 627</b> | 1 TC-TELI 26 W | GX24 q-3 | A-B   | 360 | 85  | 265 | ✓     |
| <b>33 623</b> | <b>33 628</b> | 2 TC-TELI 26 W | GX24 q-3 | A-B   | 420 | 90  | 300 | ✓     |
| <b>33 625</b> | <b>33 629</b> | 2 TC-TELI 32 W | GX24 q-3 | A-B   | 500 | 100 | 360 | ✓     |
| <b>33 620</b> | —             | 2 Lampen 60 W  | E 27     | A++-E | 360 | 85  | 265 | —     |
| <b>33 622</b> | —             | 2 Lampen 75 W  | E 27     | A++-E | 420 | 90  | 300 | —     |
| <b>33 624</b> | —             | 3 Lampen 60 W  | E 27     | A++-E | 500 | 100 | 360 | —     |



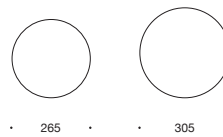

#### LED-Decken- und Wandleuchten

Eine Serie kompakter, leistungsstarker und effizienter LED-Leuchten, die sich als Wand- und Deckenleuchten eignen. Zwei Glasarten stehen in den unterschiedlichen Leuchtendurchmessern zur Verfügung. Sowohl das dickwandige Kristallglas mit seinen beeindruckenden Eisträndern als auch das dreischichtige Opalglas sind mundgeblasene Meisterwerke. Doch erst unsere zuverlässige und wirtschaftliche LED-Technik ermöglicht Leuchten mit dieser geringen Bauhöhe.

Schutzart IP 64 · Aluminium und Edelstahl  
Kristallglas innen weiß oder Opalglas · mit Gewinde · DALI steuerbar

Leuchten, die durch die Wahlmöglichkeit der Farbtemperatur, 50 000 Stunden Mindestlebensdauer der LED und 20 Jahre Nachkaufgarantie der LED-Module überzeugen.

LED-Farbtemperatur: 3000 K – Bestellnummer oder 4000 K – Bestellnummer + **K4**

Der in der Tabelle angegebene Leuchten-Lichtstrom und die Leuchten-Anschlussleistung können sich, bedingt durch den technischen Fortschritt, ändern. Die Datenblätter auf unserer Website geben für jede Leuchte Auskunft über die aktuellen Werte sowie über die LED-Lebensdauer und den Lichtstrom, bezogen auf die jeweilige Farbtemperatur.

Leuchtenfarbe Grafit oder Silber

■ Grafit – Bestellnummer · ■ Silber – Bestellnummer + **A**





| Opalglas      |        |         |     |     |    |       |
|---------------|--------|---------|-----|-----|----|-------|
|               | LED    |         | EEK | A   | B  | AC/DC |
| <b>33 680</b> | 16,6 W | 1230 lm | A++ | 265 | 65 | ✓     |
| <b>33 681</b> | 23,0 W | 1900 lm | A++ | 305 | 65 | ✓     |

| Kristallglas innen weiß |        |         |     |     |    |       |
|-------------------------|--------|---------|-----|-----|----|-------|
|                         | LED    |         | EEK | A   | B  | AC/DC |
| <b>33 682</b>           | 16,6 W | 1255 lm | A++ | 265 | 65 | ✓     |
| <b>33 683</b>           | 23,0 W | 1760 lm | A++ | 305 | 65 | ✓     |



#### LED-Decken- und Wandleuchten

Leuchten für freistrahrendes Licht im Raum und auf der Befestigungsfläche. Kompakte Leuchten in unterschiedlichen Größen für eine Vielzahl von Beleuchtungsaufgaben im Innen- und Außenbereich. Sie können als Decken- oder Wandleuchten verwendet werden.

Leuchten mit mundgeblasenem dreischichtigem Opalglas. Opalglas ist ein hervorragender lichttechnischer Werkstoff, der das Licht weich und gleichmäßig über die Glasoberfläche verteilt. Unser Opalglas hat eine hohe Transparenz, ist alterungsbeständig, leicht zu reinigen und sieht brillant aus. Wenn es nicht mutwillig zerstört wird, ist es unbegrenzt haltbar. Kunststoff ist schlagfest, verschmutzt jedoch leichter als Glas. Deshalb empfehlen wir Opalglas, außer in besonders gefährdeten Bereichen.

Schutzart IP 65 · Aluminiumguss, Aluminium und Edelstahl  
Opalglas oder schlagfeste Abdeckung aus Kunststoff weiß · mit Gewinde

Leuchten, die durch die Wahlmöglichkeit der Farbtemperatur, 50 000 Stunden Mindestlebensdauer der LED und 20 Jahre Nachkaufgarantie der LED-Module überzeugen.

LED-Farbtemperatur: 3000 K – Bestellnummer oder 4000 K – Bestellnummer + **K4**

Der in der Tabelle angegebene Leuchten-Lichtstrom und die Leuchten-Anschlussleistung können sich, bedingt durch den technischen Fortschritt, ändern. Die Datenblätter auf unserer Website geben für jede Leuchte Auskunft über die aktuellen Werte sowie über die LED-Lebensdauer und den Lichtstrom, bezogen auf die jeweilige Farbtemperatur.

Leuchtenfarbe Weiß

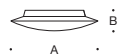
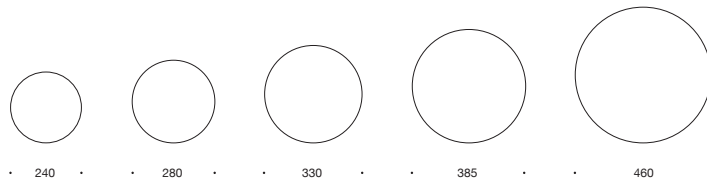

| Opalglas      |        |         |                |     |     |     |       |
|---------------|--------|---------|----------------|-----|-----|-----|-------|
|               | LED    |         | Netzteil       | EEK | A   | B   | AC/DC |
| <b>55 115</b> | 6,0 W  | 320 lm  | integriert     | A++ | 240 | 85  | ✓     |
| <b>55 116</b> | 10,3 W | 755 lm  | integriert     | A++ | 280 | 105 | ✓     |
| <b>55 117</b> | 22,5 W | 1125 lm | DALI steuerbar | A+  | 330 | 105 | ✓     |
| <b>24 222</b> | 24,0 W | 1560 lm | DALI steuerbar | A++ | 385 | 110 | ✓     |
| <b>24 223</b> | 32,0 W | 2600 lm | DALI steuerbar | A++ | 460 | 120 | ✓     |

| Kunststoff    |        |         |                |     |     |     |       |
|---------------|--------|---------|----------------|-----|-----|-----|-------|
|               | LED    |         | Netzteil       | EEK | A   | B   | AC/DC |
| <b>24 225</b> | 10,3 W | 880 lm  | integriert     | A++ | 280 | 105 | ✓     |
| <b>24 226</b> | 22,5 W | 1290 lm | DALI steuerbar | A+  | 330 | 105 | ✓     |
| <b>24 227</b> | 24,0 W | 1710 lm | DALI steuerbar | A++ | 385 | 110 | ✓     |
| <b>24 228</b> | 32,0 W | 2950 lm | DALI steuerbar | A++ | 460 | 120 | ✓     |







## LED-Decken- und Wandleuchten

Seit Jahrzehnten sind BEGA Leuchten dieser Baureihe vorbildlich leuchtende Baudetails an zahlreichen Bauwerken weltweit. Die neu konstruierten Leuchten entsprechen heutigen Anforderungen – ihre Gestalt ist nahezu unverändert geblieben, die mundgeblasenen Opalgläser leuchten jedoch jetzt mit effizienter BEGA LED-Technik.

Die hohe Schutzart IP 65 ist neu und erweitert das Anwendungsgebiet für viele Bereiche der Innen- und Außenarchitektur.

Leuchten für freistrahlenes Licht im Raum und auf der Befestigungsfläche. Kompakte Leuchten in unterschiedlichen Größen für eine Vielzahl von Beleuchtungsaufgaben im Innen- und Außenbereich. Sie können als Decken- oder Wandleuchten verwendet werden. Leuchten mit mundgeblasenem dreischichtigem Opalglas. Opalglas ist ein hervorragender lichttechnischer Werkstoff, der das Licht weich und gleichmäßig über die Glasoberfläche verteilt. Unser Opalglas hat eine hohe Transparenz, ist alterungsbeständig, leicht zu reinigen und sieht brillant aus. Wenn es nicht mutwillig zerstört wird, ist es unbegrenzt haltbar.

Schutzart IP 65 · Aluminiumguss, Aluminium und Edelstahl  
Opalglas · mit Bajonettverschluss

Leuchten, die durch die Wahlmöglichkeit der Farbtemperatur, 50 000 Stunden Mindestlebensdauer der LED und 20 Jahre Nachkaufgarantie der LED-Module überzeugen.  
LED-Farbtemperatur: 3000K – Bestellnummer oder 4000K – Bestellnummer + **K4**

Der in der Tabelle angegebene Leuchten-Lichtstrom und die Leuchten-Anschlussleistung können sich, bedingt durch den technischen Fortschritt, ändern.

Die Datenblätter auf unserer Website geben für jede Leuchte Auskunft über die aktuellen Werte sowie über die LED-Lebensdauer und den Lichtstrom, bezogen auf die jeweilige Farbtemperatur.

Leuchtenfarbe Weiß

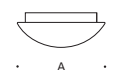
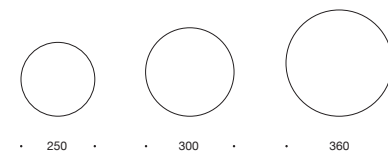

|               | LED            | Netzteile      | EEK | A   | B   | AC/DC |
|---------------|----------------|----------------|-----|-----|-----|-------|
| <b>24 028</b> | 10,5 W 890 lm  | integriert     | A++ | 250 | 100 | ✓     |
| <b>24 029</b> | 16,7 W 1450 lm | DALI steuerbar | A++ | 300 | 120 | ✓     |
| <b>24 030</b> | 33,5 W 2850 lm | DALI steuerbar | A++ | 360 | 130 | ✓     |





#### **LED-Decken- und Wandleuchten**

Lichtbaustein® · Kreis

Lichtbaustein® – seit fast 60 Jahren ein BEGA Warenzeichen. Mundgeblasenes dreischichtiges Opalglas und Leuchtengehäuse aus Aluminiumguss.

Unverwechselbares und anerkanntes Design. Leuchten, deren Warenzeichen zum Gattungsbegriff für alle Leuchten dieser Art wurde.

Leuchtende Klassiker für gelungene Licht- und Flächengestaltung.

Die neu konstruierten Leuchten entsprechen heutigen Anforderungen – ihre Gestalt ist nahezu unverändert geblieben, die mundgeblasenen Opalgläser leuchten jedoch jetzt mit effizienter BEGA LED-Technik.

Die hohe Schutzart IP 65 ist neu und erweitert das Anwendungsgebiet für viele Bereiche der Innen- und Außenarchitektur.

Leuchten, mit denen man bauen kann – einzeln, in Reihen oder in Gruppen.

Schutzart IP 65 · Aluminiumguss und Edelstahl · Opalglas seidenmatt mit Bajonettverschluss

Leuchten, die durch die Wahlmöglichkeit der Farbtemperatur, 50000 Stunden Mindestlebensdauer der LED und 20 Jahre Nachkaufgarantie der LED-Module überzeugen.

LED-Farbtemperatur: 3000K – Bestellnummer oder 4000K – Bestellnummer + **K4**

Der in der Tabelle angegebene Leuchten-Lichtstrom und die Leuchten-Anschlussleistung können sich, bedingt durch den technischen Fortschritt, ändern.

Die Datenblätter auf unserer Website geben für jede Leuchte Auskunft über die aktuellen Werte sowie über die LED-Lebensdauer und den Lichtstrom, bezogen auf die jeweilige Farbtemperatur.

■ Leuchtenfarbe Grafit

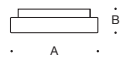
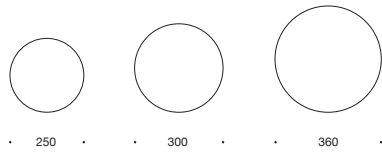

|               | LED            | Netzteile      | EEK | A   | B   | AC/DC |
|---------------|----------------|----------------|-----|-----|-----|-------|
| <b>24 025</b> | 10,5 W 900 lm  | integriert     | A++ | 250 | 70  | ✓     |
| <b>24 026</b> | 16,7 W 1500 lm | DALI steuerbar | A++ | 300 | 90  | ✓     |
| <b>24 027</b> | 33,5 W 2940 lm | DALI steuerbar | A++ | 360 | 100 | ✓     |



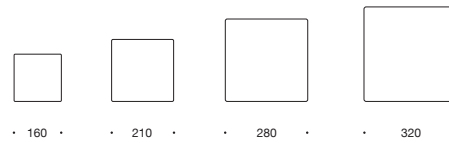

### Decken- und Wandleuchten Lichtbaustein® · Quadrat

Lichtbaustein® – seit fast 60 Jahren ein BEGA Warenzeichen. Mundgeblasenes dreischichtiges Opalglas und Leuchtengehäuse aus Aluminiumdruckguss. Unverwechselbares und anerkanntes Design. Leuchten, deren Warenzeichen zum Gattungsbegriff für alle Leuchten dieser Art wurde.

Die quadratischen Lichtbausteine 66 658 und 66 758 tragen heute noch ihr Entstehungsdatum in der Artikelnummer: 1958.

Leuchtende Klassiker für gute Licht- und Flächengestaltung.

Die Gestalt der Leuchten ist bis heute nahezu unverändert geblieben – die technischen Einrichtungen entsprechen jedoch heutiger Lichttechnik.

Leuchten für die Montage an Decken oder Wände im Innen- und Außenbereich.

Unterschiedliche Abmessungen und Lichtleistungen ermöglichen die Lösung einer Vielzahl von Beleuchtungsaufgaben.

Leuchten, mit denen man bauen kann – einzeln, in Reihen oder in Gruppen.

Schutzart IP 44 · Aluminiumguss und Edelstahl · Opalglas seidenmatt

Die LED-Leuchten dieser Seite überzeugen durch 50 000 Stunden Mindestlebensdauer der LED und 20 Jahre Nachkaufgarantie der LED-Module.

LED-Farbtemperatur: 3000 K

Der in der Tabelle angegebene Leuchten-Lichtstrom und die Leuchten-Anschlussleistung können sich, bedingt durch den technischen Fortschritt, ändern.

Die Datenblätter auf unserer Website geben für jede Leuchte Auskunft über die aktuellen Werte sowie über die LED-Lebensdauer.

■ Leuchtenfarbe Grafit

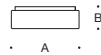

|               | LED           |         | EEK   | A       | B   |
|---------------|---------------|---------|-------|---------|-----|
| <b>38 300</b> | 12,0 W        | 890 lm  | A++   | 210×210 | 120 |
| <b>38 301</b> | 24,0 W        | 1685 lm | A++   | 280×280 | 130 |
| <b>38 302</b> | 32,0 W        | 2365 lm | A++   | 320×320 | 130 |
|               | Leuchtmittel  | Socket  | EEK   | A       | B   |
| <b>33 862</b> | 1 Lampe 40 W  | E 14    | A++-E | 160×160 | 90  |
| <b>66 658</b> | 1 Lampe 75 W  | E 27    | A++-E | 210×210 | 120 |
| <b>66 758</b> | 2 Lampen 60 W | E 27    | A++-E | 280×280 | 130 |



#### Decken- und Wandleuchten

Lichtbaustein® · Quadrat

BEGA Lichtbausteine sind seit Jahrzehnten leuchtende Baudetails. Die Leuchten dieser Serie setzen die zeitlose Gestaltung fort. Leuchten für die Montage an Decken oder Wände im Innen- und Außenbereich. Unterschiedliche Abmessungen und Lichtleistungen ermöglichen die Lösung einer Vielzahl von Beleuchtungsaufgaben.

Leuchten, mit denen man bauen kann – einzeln, in Reihen oder in Gruppen.

Schutzart IP 44 · Aluminiumguss und Edelstahl · Opalglas seidenmatt

Die LED-Leuchten dieser Seite überzeugen durch die Wahlmöglichkeit der Farbtemperatur, 50 000 Stunden Mindestlebensdauer der LED und 20 Jahre Nachkaufgarantie der LED-Module.

LED-Farbtemperatur: 3000 K – Bestellnummer oder 4000 K – Bestellnummer + **K4**

Der in der Tabelle angegebene Leuchten-Lichtstrom und die Leuchten-Anschlussleistung können sich, bedingt durch den technischen Fortschritt, ändern.

Die Datenblätter auf unserer Website geben für jede Leuchte Auskunft über die aktuellen Werte sowie über die LED-Lebensdauer und den Lichtstrom, bezogen auf die jeweilige Farbtemperatur.

Leuchtenfarbe Grafit oder Silber

■ Grafit – Bestellnummer · ■ Silber – Bestellnummer + **A**



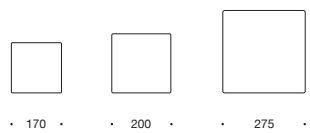

• 170 • • 200 • • 275 •



|               | LED          |        | EEK  | A       | B           |
|---------------|--------------|--------|------|---------|-------------|
| <b>33 032</b> | 6,0 W        | 305 lm | A++  | 170×170 | 70          |
| <b>33 036</b> | 8,6 W        | 455 lm | A++  | 200×200 | 90          |
|               | Leuchtmittel | Socket | EEK  | A       | B           |
| <b>33 034</b> | 1 Lampe      | 75 W   | E 27 | A++-E   | 200×200 90  |
| <b>33 035</b> | 2 Lampen     | 60 W   | E 27 | A++-E   | 275×275 100 |





### Decken- und Wandleuchten

Lichtbaustein®

Lichtbaustein® – seit fast 60 Jahren ein BEGA Warenzeichen. Mundgeblasenes dreischichtiges Opalglas und Leuchtgehäuse aus Aluminiumdruckguss. Unverwechselbares und anerkanntes Design. Es sind Leuchten, deren Warenzeichen zum Gattungsbegriff für alle Leuchten dieser Art und nicht nur für BEGA Leuchten wurde.

Klassiker für gute Licht- und Flächengestaltung.

Für den Lampensockel E 27 gibt es heute eine Vielzahl von Leuchtmitteln. So können diese Leuchten z. B. auch mit LED-Lampen effizient betrieben werden. Leuchten für die Montage an Decken oder Wände im Innen- und Außenbereich. Unterschiedliche Leuchtenlängen und Lichtleistungen ermöglichen die Lösung einer Vielzahl von Beleuchtungsaufgaben.

Schutzart IP 44 · Aluminiumguss und Edelstahl · Opalglas seidenmatt

Weitere technische Daten finden Sie im Produktdatenblatt der Leuchte auf unserer Website.

■ Leuchtenfarbe Grafit



| Lichtbaustein® |              |        |      |       |     |         |
|----------------|--------------|--------|------|-------|-----|---------|
|                | Leuchtmittel | Socket | EEK  | A     | B   | C       |
| <b>33185</b>   | 1 Lampe      | 40 W   | E 27 | A++-E | 200 | 100 100 |
| <b>33186</b>   | 2 Lampen     | 40 W   | E 27 | A++-E | 300 | 100 100 |
| <b>33187</b>   | 2 Lampen     | 60 W   | E 27 | A++-E | 400 | 100 100 |
| <b>33188</b>   | 2 Lampen     | 75 W   | E 27 | A++-E | 500 | 100 100 |

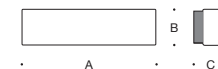

| Lichtbaustein® · Rechteck |              |        |      |       |     |         |
|---------------------------|--------------|--------|------|-------|-----|---------|
|                           | Leuchtmittel | Socket | EEK  | A     | B   | C       |
| <b>33766</b>              | 2 Lampen     | 40 W   | E 27 | A++-E | 300 | 100 100 |
| <b>33866</b>              | 3 Lampen     | 40 W   | E 27 | A++-E | 450 | 100 100 |



#### **Decken- und Wandleuchten** Lichtbaustein®

Lichtbaustein® – seit fast 60 Jahren ein BEGA Warenzeichen. Mundgeblasenes dreischichtiges Opalglas und Leuchtengehäuse aus Aluminiumguss. Unverwechselbares und anerkanntes Design. Es sind Leuchten, deren Warenzeichen zum Gattungsbegriff für alle Leuchten dieser Art und nicht nur für BEGA Leuchten wurde. Klassiker für gute Licht- und Flächengestaltung. Die Gestalt der Leuchten ist bis heute nahezu unverändert geblieben – die technischen Einrichtungen entsprechen jedoch heutiger Lichttechnik. Leuchten für die Montage an Decken oder Wände im Innen- und Außenbereich.

Unterschiedliche Leuchtengrößen und Lichtleistungen ermöglichen die Lösung einer Vielzahl von Beleuchtungsaufgaben. Eckleuchten sind für die Montage auf eine Hausecke bestimmt. So können zwei Seiten eines Gebäudes mit nur einer Leuchte beleuchtet werden.

Schutzart IP 44 · Aluminiumguss und Edelstahl · Opalglas seidenmatt

Die LED-Leuchten dieser Seite überzeugen durch 50 000 Stunden Mindestlebensdauer der LED und 20 Jahre Nachkaufgarantie der LED-Module. LED-Farbttemperatur: 3000 K

Der in der Tabelle angegebene Leuchten-Lichtstrom und die Leuchten-Anschlussleistung können sich, bedingt durch den technischen Fortschritt, ändern. Die Datenblätter auf unserer Website geben für jede Leuchte Auskunft über die aktuellen Werte sowie über die LED-Lebensdauer.

■ Leuchtenfarbe Grafit

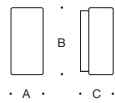

#### Lichtbaustein® · Rechteck

|               | LED          |         | Socket | EEK   | A   | B   | C   |
|---------------|--------------|---------|--------|-------|-----|-----|-----|
| <b>24 602</b> | 8,0 W        | 590 lm  | E 14   | A++   | 100 | 210 | 90  |
| <b>24 603</b> | 12,0 W       | 900 lm  | E 27   | A++   | 125 | 250 | 100 |
| <b>24 604</b> | 16,0 W       | 1230 lm | E 27   | A++   | 140 | 300 | 110 |
|               | Leuchtmittel |         | Socket | EEK   | A   | B   | C   |
| <b>33 563</b> | 1 Lampe      | 40 W    | E 14   | A++-E | 80  | 190 | 90  |
| <b>33 668</b> | 1 Lampe      | 60 W    | E 27   | A++-E | 100 | 210 | 90  |
| <b>44 661</b> | 1 Lampe      | 75 W    | E 27   | A++-E | 125 | 250 | 100 |
| <b>33 266</b> | 2 Lampen     | 60 W    | E 27   | A++-E | 140 | 300 | 110 |
| <b>33 363</b> | 2 Lampen     | 100 W   | E 27   | A++-E | 210 | 370 | 120 |



#### Lichtbaustein® · Eckleuchten

|               | Leuchtmittel |       | Socket | EEK   | A   | B   | C   |
|---------------|--------------|-------|--------|-------|-----|-----|-----|
| <b>66 860</b> | 1 Lampe      | 75 W  | E 27   | A++-E | 100 | 200 | 120 |
| <b>66 960</b> | 1 Lampe      | 100 W | E 27   | A++-E | 125 | 250 | 130 |
| <b>66 965</b> | 2 Lampen     | 60 W  | E 27   | A++-E | 140 | 300 | 140 |





#### Decken- und Wandleuchten · Wandleuchten

Lichtbaustein® – seit fast 60 Jahren ein BEGA Warenzeichen. Unverwechselbares und anerkanntes Design. Es sind Leuchten, deren Warenzeichen zum Gattungsbegriff für alle Leuchten dieser Art wurde. Klassiker für gute Licht- und Flächengestaltung. Die Gestalt der Leuchten ist bis heute nahezu unverändert geblieben.

Leuchten für die Montage an Decken oder Wände im Innen- und Außenbereich. Unterschiedliche Abmessungen und Lichtleistungen ermöglichen die Lösung einer Vielzahl von Beleuchtungsaufgaben. Leuchten, mit denen man bauen kann – einzeln, in Reihen oder in Gruppen.

Die Leuchten dieser Serie sind auf Anfrage auch mit wetterfesten Zahlen, Symbolen oder Beschriftungen lieferbar. Für gute Erkennbarkeit von Hausnummern und Hinweisen auch aus größeren Entfernungen: bei Tag und bei Nacht.

Weitere technische Daten finden Sie im Produktdatenblatt der Leuchte auf unserer Website.

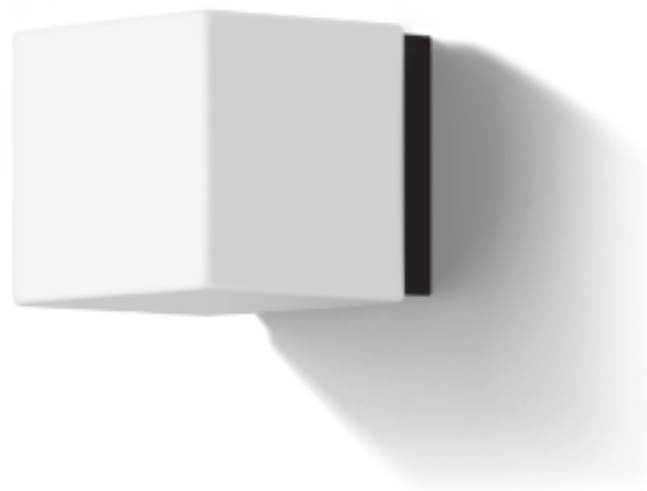

### Decken- und Wandleuchten

Lichtbaustein® · Würfel

Schutzart IP 44 · Aluminiumguss und Edelstahl  
Opalglas seidenmatt

■ Leuchtenfarbe Grafit



· A · · B ·

|               | Leuchtmittel  | Socket | EEK   | A       | B   |
|---------------|---------------|--------|-------|---------|-----|
| <b>33 367</b> | 1 Lampe 40 W  | E 14   | A++-E | 100×110 | 135 |
| <b>33 567</b> | 1 Lampe 75 W  | E 27   | A++-E | 160×160 | 195 |
| <b>33 767</b> | 1 Lampe 100 W | E 27   | A++-E | 205×205 | 245 |

### Wandleuchten

Schutzart IP 44  
Blende aus Edelstahl  
Aluminiumguss · Farbe Silber  
Opalglas



· A · · B · · C ·

|               | Leuchtmittel  | Socket | EEK   | A   | B   | C   |
|---------------|---------------|--------|-------|-----|-----|-----|
| <b>44 004</b> | 1 Lampe 75 W  | E 27   | A++-E | 200 | 200 | 210 |
| <b>44 007</b> | 1 Lampe 100 W | E 27   | A++-E | 250 | 250 | 265 |



#### Decken-, Wand- und Pfeilerleuchten

Eine Serie stoßfester Leuchten aus Aluminiumguss. Leuchten mit einem großen Glasanteil für ein hohes Maß an Transparenz.

Die außergewöhnlich großen Materialstärken der Kristallgläser sorgen für die nötige Robustheit dieser Leuchtengruppe und prägen zugleich ihren Charakter.

Sie können als Decken-, Wand- oder Pfeilerleuchten verwendet werden.

Unterschiedliche Abmessungen und Lichtleistungen sowie die hohe Schutzart der Leuchten ermöglichen ein weites Anwendungsspektrum.

Schutzart IP 65 · Aluminiumguss, Aluminium und Edelstahl · Kristallglas innen weiß

Die LED-Leuchten dieser Seite überzeugen durch die Wahlmöglichkeit der Farbtemperatur, 50 000 Stunden Mindestlebensdauer der LED und 20 Jahre Nachkaufgarantie der LED-Module.

LED-Farbtemperatur: 3000 K – Bestellnummer oder 4000 K – Bestellnummer + **K4**

Der in der Tabelle angegebene Leuchten-Lichtstrom und die Leuchten-Anschlussleistung können sich, bedingt durch den technischen Fortschritt, ändern.

Die Datenblätter auf unserer Website geben für jede Leuchte Auskunft über die aktuellen Werte sowie über die LED-Lebensdauer und den Lichtstrom, bezogen auf die jeweilige Farbtemperatur.

Leuchtenfarbe Grafit oder Silber

■ Grafit – Bestellnummer · ■ Silber – Bestellnummer + **A**

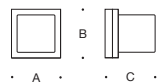

#### freistrahlend

|               | LED          |               | EEK   | A   | B   | C   | AC/DC |
|---------------|--------------|---------------|-------|-----|-----|-----|-------|
| <b>22 432</b> | 4,2 W        | 300 lm        | A++   | 120 | 120 | 135 | ✓     |
| <b>22 439</b> | 8,6 W        | 525 lm        | A++   | 160 | 160 | 175 | ✓     |
|               | Leuchtmittel | Socket        | EEK   | A   | B   | C   | AC/DC |
| <b>22 446</b> | 1 TC-TELI    | 18 W GX24 q-2 | A-B   | 160 | 160 | 175 | ✓     |
| <b>22 444</b> | 1 Lampe      | 60 W E 27     | A++-E | 160 | 160 | 175 | —     |

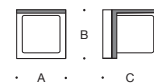

#### einseitig abgeblendet

|               | LED          |                | EEK | A   | B   | C   | AC/DC |
|---------------|--------------|----------------|-----|-----|-----|-----|-------|
| <b>33 327</b> | 4,2 W        | 230 lm         | A++ | 120 | 120 | 145 | ✓     |
| <b>33 328</b> | 8,6 W        | 395 lm         | A++ | 160 | 160 | 180 | ✓     |
|               | Leuchtmittel | Socket         | EEK | A   | B   | C   | AC/DC |
| <b>33 338</b> | 1 TC-TELI    | 18 W GX 24 q-2 | A-B | 160 | 160 | 180 | ✓     |



Seite 304

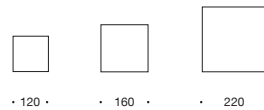

· 120 · · 160 · · 220 ·

#### Stoßfeste Decken-, Wand- und Pfeilerleuchten

Leuchten mit Schutzgitter für die Verwendung auf Wänden, Mauern, Pfeilern oder ähnlichen Architekturelementen.

Ein umlaufender robuster Rahmen aus Aluminiumguss schützt die Kanten und Ecken der Leuchtengläser.

Kristallgläser mit großen Materialstärken und präzisen lichtstreuenden Strukturen sorgen für die nötige Robustheit dieser Leuchten und prägen zugleich ihren Charakter. Sie können als Decken-, Wand- und Pfeilerleuchten verwendet werden.

Unterschiedliche Abmessungen und Lichtleistungen sowie die hohe Schutzart der Leuchten ermöglichen ein weites Anwendungsspektrum.

Schutzart IP 65 · Aluminiumguss, Aluminium und Edelstahl · Kristallglas innen weiß

Die LED-Leuchten dieser Seite überzeugen durch die Wahlmöglichkeit der Farbtemperatur, 50 000 Stunden Mindestlebensdauer der LED und 20 Jahre Nachkaufgarantie der LED-Module.

LED-Farbtemperatur: 3000 K – Bestellnummer oder 4000 K – Bestellnummer + **K4**

Der in der Tabelle angegebene Leuchten-Lichtstrom und die Leuchten-Anschlussleistung können sich, bedingt durch den technischen Fortschritt, ändern.

Die Datenblätter auf unserer Website geben für jede Leuchte Auskunft über die aktuellen Werte sowie über die LED-Lebensdauer und den Lichtstrom, bezogen auf die jeweilige Farbtemperatur.

Leuchtenfarbe Grafit oder Silber

■ Grafit – Bestellnummer · ■ Silber – Bestellnummer + **A**



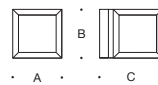

|               | LED          |        | EEK        | A     | B   | C   | AC/DC |   |
|---------------|--------------|--------|------------|-------|-----|-----|-------|---|
| <b>22 423</b> | 4,2 W        | 260 lm | A++        | 120   | 120 | 160 | ✓     |   |
| <b>22 453</b> | 8,6 W        | 415 lm | A++        | 160   | 160 | 205 | ✓     |   |
|               | Leuchtmittel |        | Socket     | EEK   | A   | B   | C     |   |
| <b>22 643</b> | 1 TC-TELI    | 18 W   | GX24 q-2   | A-B   | 160 | 160 | 205   | ✓ |
| <b>22 639</b> | 1 TC-TELI    | 42 W   | GX24 q-3/4 | A-B   | 220 | 220 | 270   | ✓ |
| <b>22 633</b> | 1 Lampe      | 75 W   | E 27       | A++-E | 160 | 160 | 205   | — |

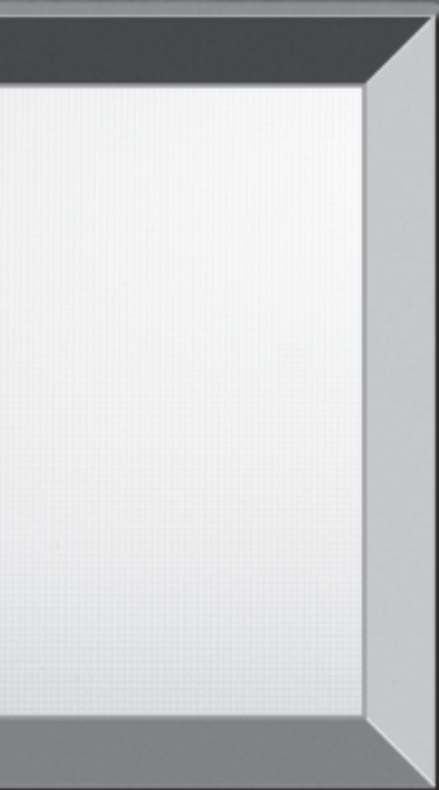

### Decken- und Wandleuchten

Ein umlaufender robuster Rahmen aus Aluminiumguss schützt die Kanten und Ecken der Leuchtengläser. Es sind Kristallgläser mit großen Materialstärken und präzisen lichtstreuenden Strukturen.

Unterschiedliche Abmessungen und Lichtleistungen dieser Leuchten sowie ihre Verwendung als Decken- oder Wandleuchten ermöglichen die Lösung einer Vielzahl von Beleuchtungsaufgaben im Innen- und Außenbereich. Die hohe Schutzart erweitert den Einsatzbereich zusätzlich.

Schutzart IP 65 · Aluminiumguss, Aluminium und Edelstahl · Kristallglas innen weiß

Die LED-Leuchten dieser Seite überzeugen durch die Wahlmöglichkeit der Farbtemperatur, 50 000 Stunden Mindestlebensdauer der LED und 20 Jahre Nachkaufgarantie der LED-Module.

LED-Farbtemperatur: 3000 K – Bestellnummer oder 4000 K – Bestellnummer + **K4**

Der in der Tabelle angegebene Leuchten-Lichtstrom und die Leuchten-Anschlussleistung können sich, bedingt durch den technischen Fortschritt, ändern.

Die Datenblätter auf unserer Website geben für jede Leuchte Auskunft über die aktuellen Werte sowie über die LED-Lebensdauer und den Lichtstrom, bezogen auf die jeweilige Farbtemperatur.

Leuchtenfarbe Grafit oder Silber

■ Grafit – Bestellnummer · ■ Silber – Bestellnummer + **A**

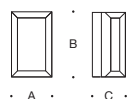

|               | LED           |        | EEK   | A   | B   | C   | AC/DC |
|---------------|---------------|--------|-------|-----|-----|-----|-------|
| <b>22 750</b> | 8,3 W         | 355 lm | A++   | 130 | 220 | 110 | ✓     |
| <b>22 751</b> | 10,2 W        | 465 lm | A++   | 170 | 290 | 115 | ✓     |
| <b>24 601</b> | 11,5 W        | 605 lm | A++   | 170 | 290 | 115 | ✓     |
|               | Leuchtmittel  | Socket | EEK   | A   | B   | C   | AC/DC |
| <b>22 733</b> | 1 Lampe 60 W  | E 27   | A++-E | 130 | 220 | 110 | —     |
| <b>22 734</b> | 1 Lampe 100 W | E 27   | A++-E | 170 | 290 | 115 | —     |

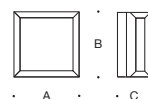

|               | LED           |        | EEK   | A   | B   | C   | AC/DC |
|---------------|---------------|--------|-------|-----|-----|-----|-------|
| <b>22 650</b> | 8,3 W         | 370 lm | A++   | 220 | 220 | 110 | ✓     |
| <b>22 652</b> | 10,2 W        | 550 lm | A++   | 275 | 275 | 125 | ✓     |
| <b>24 600</b> | 11,5 W        | 835 lm | A++   | 275 | 275 | 125 | ✓     |
|               | Leuchtmittel  | Socket | EEK   | A   | B   | C   | AC/DC |
| <b>22 645</b> | 1 Lampe 75 W  | E 27   | A++-E | 220 | 220 | 110 | —     |
| <b>22 646</b> | 1 Lampe 100 W | E 27   | A++-E | 275 | 275 | 125 | —     |



#### Decken- und Wandleuchten

Kompakte Leuchten in quadratischer Form. Unverwechselbar im Erscheinungsbild mit hoher Schutzart und überzeugenden technischen Merkmalen. Sie können als Decken- oder Wandleuchten verwendet werden.

Die Vorderansicht der Leuchten ist frei von Verschraubungen. Über eine Klappmechanik mit zwei seitlichen Schrauben lassen sie sich ebenso einfach wie schnell montieren und warten. Einzeln oder in Gruppen sind es zeitlose Gestaltungselemente für eine Vielzahl von Beleuchtungsaufgaben im Innen- und Außenbereich.

Passende Leuchten mit wetterfesten Zahlen, Symbolen oder Beschriftungen finden Sie auf Seite 110.

Schutzart IP 65 · Aluminiumguss, Aluminium und Edelstahl · Kristallglas innen weiß  
33 275 · 33 276 · 33 277 mit Reflektor aus eloxiertem Reinstaluminium

Die LED-Leuchten dieser Seite überzeugen durch die Wahlmöglichkeit der Farbtemperatur, 50 000 Stunden Mindestlebensdauer der LED und 20 Jahre Nachkaufgarantie der LED-Module.

LED-Farbtemperatur: 3000 K – Bestellnummer oder 4000 K – Bestellnummer + **K4**

Der in der Tabelle angegebene Leuchten-Lichtstrom und die Leuchten-Anschlussleistung können sich, bedingt durch den technischen Fortschritt, ändern.

Die Datenblätter auf unserer Website geben für jede Leuchte Auskunft über die aktuellen Werte sowie über die LED-Lebensdauer und den Lichtstrom, bezogen auf die jeweilige Farbtemperatur.

Leuchtenfarbe Grafit oder Silber

■ Grafit – Bestellnummer · ■ Silber – Bestellnummer + **A**

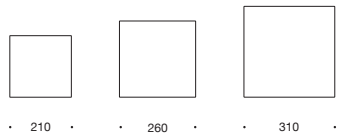

• 210 •    • 260 •    • 310 •

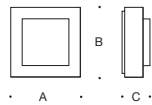

|               | LED          |         | Netzteil       | EEK | A   | B   | C  | AC/DC |
|---------------|--------------|---------|----------------|-----|-----|-----|----|-------|
| <b>33 232</b> | 7,6 W        | 425 lm  | DALI steuerbar | A++ | 210 | 210 | 80 | ✓     |
| <b>33 233</b> | 17,0 W       | 1060 lm | DALI steuerbar | A++ | 260 | 260 | 90 | ✓     |
| <b>33 234</b> | 28,6 W       | 1740 lm | DALI steuerbar | A++ | 310 | 310 | 95 | ✓     |
|               | Leuchtmittel |         | Sockel         | EEK | A   | B   | C  | AC/DC |
| <b>33 275</b> | 1 TC-TELI    | 26 W    | GX24 q-3       | A-B | 210 | 210 | 80 | ✓     |
| <b>33 276</b> | 1 TC-TELI    | 42 W    | GX24 q-3/4     | A-B | 260 | 260 | 90 | ✓     |
| <b>33 277</b> | 2 TC-TELI    | 32 W    | GX24 q-3       | A-B | 310 | 310 | 95 | ✓     |





### Hausnummernleuchten

Leuchten zur Orientierung und zur Markierung bei Tag und Nacht. Mit wetterfesten Zahlen, z. B. als Hausnummernleuchten, oder mit Symbolen und Beschriftungen für die jeweilige Verwendung. Die LED-Leuchten 33787 und 33788 sind aufgrund ihres geringen Stromverbrauchs und des eingebauten Dämmerungsschalters besonders für den Dauerbetrieb geeignet.

Auch viele andere Leuchten in diesem Katalog, vor allem die Produktgruppe Lichtbaustein®, eignen sich als Hausnummern- oder Hinweisleuchten. Auf Wunsch liefern wir diese Leuchten mit entsprechenden Zahlen, Symbolen und Beschriftungen. Für eine gute Erkennbarkeit von Hausnummern und Hinweisen auch aus größeren Entfernungen – bei Tag und Nacht.

Die LED-Leuchten dieser Seite überzeugen durch 50 000 Stunden Mindestlebensdauer der LED und 20 Jahre Nachkaufgarantie der LED-Module.  
LED-Farbtemperatur: 3000K

Der in der Tabelle angegebene Leuchten-Lichtstrom und die Leuchten-Anschlussleistung können sich, bedingt durch den technischen Fortschritt, ändern. Die Datenblätter auf unserer Website geben für jede Leuchte Auskunft über die aktuellen Werte sowie über die LED-Lebensdauer und den Lichtstrom.



### Hausnummernleuchten Lichtbaustein®

Schutzart IP 44 · Aluminiumguss und Edelstahl · Opalglas

mit 1- bis 2-stelligen Zahlen · Höhe 120 mm

LED-Farbtemperatur: 3000 K

■ Leuchtenfarbe Grafit

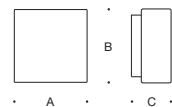

|               | LED          |        | EEK    | A     | B   | C   |     |
|---------------|--------------|--------|--------|-------|-----|-----|-----|
| <b>37 700</b> | 12,0 W       | 680 lm | A++    | 210   | 210 | 120 |     |
|               | Leuchtmittel |        | Socket | EEK   | A   | B   | C   |
| <b>33 768</b> | 1 Lampe      | 75 W   | E 27   | A++-E | 210 | 210 | 120 |



### LED-Hausnummernleuchten mit eingebautem Dämmerungsschalter

Schutzart IP 65 · Aluminiumguss, Aluminium und Edelstahl  
Kristallglas innen weiß

33787 mit 1- bis 2-stelligen Zahlen · Höhe 75 mm

33788 mit 1- bis 2-stelligen Zahlen · Höhe 120 mm  
oder 3-stelligen Zahlen · Höhe 75 mm

LED-Farbtemperatur: 3000 K

Leuchtenfarbe Grafit oder Silber

■ Grafit – Bestellnummer

■ Silber – Bestellnummer + A

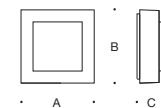

|               | LED    |        | EEK | A   | B   | C  |
|---------------|--------|--------|-----|-----|-----|----|
| <b>33 787</b> | 7,0 W  | 70 lm  | A++ | 210 | 210 | 80 |
| <b>33 788</b> | 11,0 W | 220 lm | A++ | 260 | 260 | 90 |



#### Decken- und Wandleuchten

Diese Leuchtenserie führt eine Baureihe fort, die wir seit über 30 Jahren fertigen. Klare Formen und stoßfeste Kristallgläser zeichnen diese Leuchten aus. Sie haben eine hohe Schutzart, eine geringe Bauhöhe und sind in unterschiedlichen Größen verfügbar. Sie werden wahlweise mit LED betrieben oder eignen sich für die Verwendung von Leuchtstofflampen. Leuchten für die Montage an Decken oder Wände.

Einzel und in Gruppen angeordnet, sind es zeitlose Gestaltungselemente für eine Vielzahl von Beleuchtungsaufgaben im Innen- und Außenbereich.

LED-Nottichtleuchten dieser Baureihe finden Sie auf Seite 124.

Schutzart IP 65 · Aluminiumguss, Aluminium und Edelstahl  
Kristallglas innen weiß

Die LED-Leuchten dieser Seite überzeugen durch die Wahlmöglichkeit der Farbtemperatur, 50 000 Stunden Mindestlebensdauer der LED und 20 Jahre Nachkaufgarantie der LED-Module.

LED-Farbtemperatur: 3000K – Bestellnummer oder 4000K – Bestellnummer + **K4**

Der in der Tabelle angegebene Leuchten-Lichtstrom und die Leuchten-Anschlussleistung können sich, bedingt durch den technischen Fortschritt, ändern.

Die Datenblätter auf unserer Website geben für jede Leuchte Auskunft über die aktuellen Werte sowie über die LED-Lebensdauer und den Lichtstrom, bezogen auf die jeweilige Farbtemperatur.

■ Leuchtenfarbe Grafit

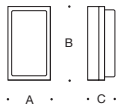

|               | LED          |        | EEK      | A   | B   | C   | AC/DC |   |
|---------------|--------------|--------|----------|-----|-----|-----|-------|---|
| <b>22 400</b> | 4,2 W        | 215 lm | A++      | 95  | 170 | 70  | ✓     |   |
| <b>22 450</b> | 5,3 W        | 380 lm | A++      | 120 | 210 | 80  | ✓     |   |
|               | Leuchtmittel | Sockel | EEK      | A   | B   | C   | AC/DC |   |
| <b>22 700</b> | 1 TC-TELI    | 18 W   | GX24 q-2 | A-B | 120 | 210 | 80    | ✓ |
| <b>22 709</b> | 1 TC-TELI    | 32 W   | GX24 q-3 | A-B | 160 | 280 | 90    | ✓ |

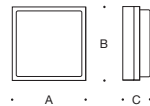

|               | LED          |         | Netzteiler     | EEK | A   | B   | C   | AC/DC |
|---------------|--------------|---------|----------------|-----|-----|-----|-----|-------|
| <b>22 663</b> | 4,2 W        | 250 lm  | integriert     | A++ | 170 | 170 | 70  | ✓     |
| <b>22 665</b> | 5,4 W        | 360 lm  | integriert     | A++ | 210 | 210 | 80  | ✓     |
| <b>33 136</b> | 19,5 W       | 1110 lm | DALI steuerbar | A++ | 260 | 260 | 90  | ✓     |
|               | Leuchtmittel |         | Sockel         | EEK | A   | B   | C   | AC/DC |
| <b>22 691</b> | 1 TC-TELI    | 18 W    | GX24 q-2       | A-B | 210 | 210 | 80  | ✓     |
| <b>22 692</b> | 1 TC-TELI    | 32 W    | GX24 q-3       | A-B | 260 | 260 | 90  | ✓     |
| <b>22 694</b> | 2 TC-TELI    | 32 W    | GX24 q-3       | A-B | 320 | 320 | 100 | ✓     |



### LED-Wandleuchten

Eine Serie stoßfester Leuchten aus Aluminiumguss. Leuchten, die wir perfekt auf unsere LED-Technik abgestimmt haben. Ohne sichtbare Verschraubungen werden die Leuchten mittels Bajonettverschluss verschlossen. Eine kaum wahrnehmbare Feststellschraube sichert den Aluminiumgussrahmen. Die hohen Materialstärken der Kristallgläser sorgen für die nötige Robustheit dieser Leuchtengruppe und prägen zugleich ihren Charakter. Unterschiedliche Abmessungen und Lichtleistungen machen diese wirtschaftlichen Leuchten vielseitig einsetzbar. Die hohe Schutzart erweitert den Einsatzbereich zusätzlich. Einzelne oder in Gruppen sind es gute Gestaltungselemente für eine Vielzahl von Beleuchtungsaufgaben im Innen- und Außenbereich.

Schutzart IP 65 · Aluminiumguss, Aluminium und Edelstahl · Kristallglas innen weiß

Leuchten, die durch die Wahlmöglichkeit der Farbtemperatur, 50 000 Stunden Mindestlebensdauer der LED und 20 Jahre Nachkaufgarantie der LED-Module überzeugen. LED-Farbtemperatur: 3000K – Bestellnummer oder 4000K – Bestellnummer + **K4**

Der in der Tabelle angegebene Leuchten-Lichtstrom und die Leuchten-Anschlussleistung können sich, bedingt durch den technischen Fortschritt, ändern. Die Datenblätter auf unserer Website geben für jede Leuchte Auskunft über die aktuellen Werte sowie über die LED-Lebensdauer und den Lichtstrom, bezogen auf die jeweilige Farbtemperatur.

Leuchtenfarbe Grafit oder Silber

■ Grafit – Bestellnummer · ■ Silber – Bestellnummer + **A**



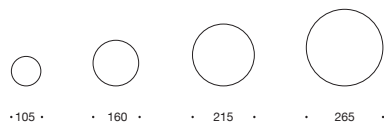

|               | LED    |        | Netzteil        | SK  | EEK | A   | B   | AC/DC |
|---------------|--------|--------|-----------------|-----|-----|-----|-----|-------|
| <b>33 506</b> | 2,8 W  | 85 lm  | ohne* · 24 V DC | III | A++ | 105 | 80  | —     |
| <b>33 507</b> | 7,3 W  | 220 lm | integriert      | I   | A+  | 160 | 100 | ✓     |
| <b>33 508</b> | 10,8 W | 390 lm | integriert      | I   | A+  | 215 | 115 | ✓     |
| <b>33 509</b> | 12,6 W | 850 lm | DALI steuerbar  | I   | A++ | 265 | 120 | ✓     |

\*Passende Netzteile finden Sie auf Seite 554.

SK = Schutzklasse

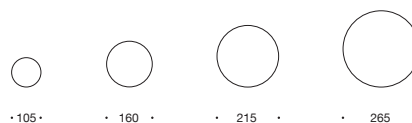

#### LED-Decken- und Wandleuchten

Seit über 30 Jahren fertigen wir stoßfeste Decken- und Wandleuchten. Mit ihrem unverwechselbaren und anerkannten Design erhielten sie viele internationale Auszeichnungen. Konzeption und Gestaltung haben sich in mehr als drei Jahrzehnten bewährt. Sie waren gestaltprägend für eine ganze Serie von Leuchten in unserem Programm und wurden zu Leitbildern für Außenleuchten im Allgemeinen. Diese Serie führt bestehende Baureihen fort und vollendet sie zugleich. Leuchten, die wir perfekt auf unsere LED-Technik abgestimmt haben. Ohne sichtbare Verschraubungen werden die Leuchten mittels Bajonettverschluss verschlossen. Eine kaum wahrnehmbare Feststellschraube sichert den Aluminiumgussrahmen. Die großen Materialstärken der Kristallgläser sorgen für die nötige Robustheit dieser Leuchtengruppe und prägen zugleich ihren Charakter. Unterschiedliche Abmessungen und Lichtleistungen machen diese wirtschaftlichen Leuchten vielseitig einsetzbar. Die hohe Schutzart erweitert den Einsatzbereich zusätzlich.

Schutzart IP 65 · Aluminiumguss, Aluminium und Edelstahl · Kristallglas innen weiß

Leuchten, die durch die Wahlmöglichkeit der Farbtemperatur, 50 000 Stunden Mindestlebensdauer der LED und 20 Jahre Nachkaufgarantie der LED-Module überzeugen.

LED-Farbtemperatur: 3000 K – Bestellnummer oder 4000 K – Bestellnummer + **K4**

Der in der Tabelle angegebene Leuchten-Lichtstrom und die Leuchten-Anschlussleistung können sich, bedingt durch den technischen Fortschritt, ändern. Die Datenblätter auf unserer Website geben für jede Leuchte Auskunft über die aktuellen Werte sowie über die LED-Lebensdauer und den Lichtstrom, bezogen auf die jeweilige Farbtemperatur.

Leuchtenfarbe Grafit oder Silber

■ Grafit – Bestellnummer · ■ Silber – Bestellnummer + **A**

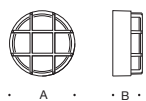

|               | LED    |        | Netzteil       | EEK | A   | B  | AC/DC |
|---------------|--------|--------|----------------|-----|-----|----|-------|
| <b>33 502</b> | 7,3 W  | 190 lm | integriert     | A+  | 160 | 75 | ✓     |
| <b>33 503</b> | 10,8 W | 330 lm | integriert     | A+  | 215 | 80 | ✓     |
| <b>33 504</b> | 12,6 W | 775 lm | DALI steuerbar | A++ | 265 | 90 | ✓     |



|               | LED    |        | Netzteil        | SK  | EEK | A   | B  | AC/DC |
|---------------|--------|--------|-----------------|-----|-----|-----|----|-------|
| <b>33 533</b> | 2,8 W  | 95 lm  | ohne* · 24 V DC | III | A++ | 105 | 55 | —     |
| <b>33 534</b> | 7,3 W  | 245 lm | integriert      | I   | A+  | 160 | 65 | ✓     |
| <b>33 535</b> | 10,8 W | 420 lm | integriert      | I   | A+  | 215 | 70 | ✓     |
| <b>33 523</b> | 12,6 W | 995 lm | DALI steuerbar  | I   | A++ | 265 | 80 | ✓     |

\*Passende Netzteile finden Sie auf Seite 554.

SK=Schutzklasse



### Decken- und Wandleuchten

Diese Leuchtenserie führt eine Baureihe fort, die wir seit über 30 Jahren fertigen. Klare Formen und stoßfeste Leuchtengläser zeichnen diese Leuchten aus. Sie haben eine hohe Schutzart, eine sehr geringe Bauhöhe und sind in unterschiedlichen Größen verfügbar. Leuchten für die Montage an Decken oder Wände. Einzelnen oder in Gruppen sind es zeitlose Gestaltungselemente für eine Vielzahl von Beleuchtungsaufgaben im Innen- und Außenbereich. LED-Nottlichtleuchten dieser Baureihe finden Sie auf Seite 124.

Schutzart IP 65 · Aluminiumguss, Aluminium und Edelstahl  
Kristallglas innen weiß

Die LED-Leuchten dieser Seite überzeugen durch die Wahlmöglichkeit der Farbtemperatur, 50 000 Stunden Mindestlebensdauer der LED und 20 Jahre Nachkaufgarantie der LED-Module.

LED-Farbtemperatur: 3000K – Bestellnummer · 4000K – Bestellnummer + **K**

Der in der Tabelle angegebene Leuchten-Lichtstrom und die Leuchten-Anschlussleistung können sich, bedingt durch den technischen Fortschritt, ändern. Die Datenblätter auf unserer Website geben für jede Leuchte Auskunft über die aktuellen Werte sowie über die LED-Lebensdauer und den Lichtstrom, bezogen auf die jeweilige Farbtemperatur.

■ Leuchtenfarbe Grafit

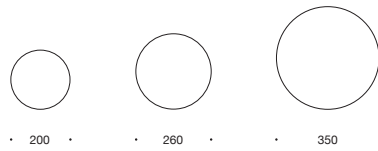

|               | LED            | Netzteile      | EEK | A   | B   | AC/DC |
|---------------|----------------|----------------|-----|-----|-----|-------|
| <b>22 550</b> | 6,0 W 290 lm   | integriert     | A++ | 200 | 80  | ✓     |
| <b>22 551</b> | 8,6 W 440 lm   | integriert     | A++ | 260 | 90  | ✓     |
| <b>33 137</b> | 19,5 W 1175 lm | DALI steuerbar | A++ | 350 | 100 | ✓     |
|               | Leuchtmittel   | Sockel         | EEK | A   | B   | AC/DC |
| <b>22 543</b> | 1 TC-TELI 18 W | GX24 q-2       | A-B | 200 | 80  | ✓     |
| <b>22 544</b> | 1 TC-TELI 26 W | GX24 q-3       | A-B | 260 | 90  | ✓     |
| <b>22 545</b> | 2 TC-TELI 32 W | GX24 q-3       | A-B | 350 | 100 | ✓     |

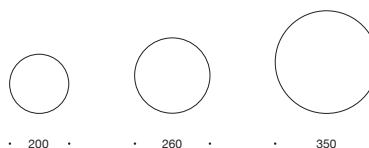

### Decken- und Wandleuchten

Stoßfeste Decken- und Wandleuchten – unverwechselbares und anerkanntes Design. Gestaltprägend für eine ganze Reihe von Leuchten im BEGA Programm. Sie wurden zu Leitbildern für Außenleuchten. Wir fertigen diese Serie seit über 30 Jahren und haben sie technisch kontinuierlich verbessert.

Bereits 1979 erhielten diese Leuchten für ihr gutes Design internationale Auszeichnungen. Konzeption und Gestaltung haben sich in drei Jahrzehnten bewährt. Wirtschaftlich und zuverlässig beleuchten sie weltweit viele Bereiche der Innen- und Außenarchitektur. Es sind leuchtende Klassiker.

Leuchten für die Montage an Decken oder Wände. Unterschiedliche Abmessungen und Lichtleistungen ermöglichen die Lösung einer Vielzahl von Beleuchtungsaufgaben.

Die Leuchten sind wahlweise mit Kristallgläsern oder mit schlagfesten Kunststoffabdeckungen aus Polycarbonat lieferbar.

LED-Notlichtleuchten dieser Baureihe finden Sie auf Seite 124.

Schutzart IP 65 · Aluminiumguss, Aluminium und Edelstahl  
Kristallglas innen weiß oder schlagfeste Abdeckung aus Polycarbonat

Die LED-Leuchten dieser Seite überzeugen durch die Wahlmöglichkeit der Farbtemperatur, 50000 Stunden Mindestlebensdauer der LED und 20 Jahre Nachkaufgarantie der LED-Module.  
LED-Farbtemperatur: 3000K – Bestellnummer oder 4000K – Bestellnummer + **K4**

Der in der Tabelle angegebene Leuchten-Lichtstrom und die Leuchten-Anschlussleistung können sich, bedingt durch den technischen Fortschritt, ändern. Die Datenblätter auf unserer Website geben für jede Leuchte Auskunft über die aktuellen Werte sowie über die LED-Lebensdauer und den Lichtstrom, bezogen auf die jeweilige Farbtemperatur.

Leuchtenfarbe Grafit oder Silber

■ Grafit – Bestellnummer · ■ Silber – Bestellnummer + **A**





#### Kristallglas

|               | LED          |         | Netzteil       | EEK   | A   | B   | AC/DC |
|---------------|--------------|---------|----------------|-------|-----|-----|-------|
| <b>22 463</b> | 10,5 W       | 560 lm  | integriert     | A++   | 200 | 115 | ✓     |
| <b>22 448</b> | 15,8 W       | 780 lm  | DALI steuerbar | A++   | 260 | 140 | ✓     |
| <b>33 138</b> | 20,0 W       | 965 lm  | DALI steuerbar | A++   | 350 | 170 | ✓     |
| <b>22 467</b> | 31,0 W       | 1520 lm | DALI steuerbar | A++   | 350 | 170 | ✓     |
|               | Leuchtmittel |         | Sockel         | EEK   | A   | B   | AC/DC |
| <b>22 592</b> | 1 TC-TELI    | 18 W    | GX24 q-2       | A-B   | 200 | 115 | ✓     |
| <b>22 593</b> | 1 TC-TELI    | 26 W    | GX24 q-3       | A-B   | 260 | 140 | ✓     |
| <b>22 594</b> | 2 TC-TELI    | 32 W    | GX24 q-3       | A-B   | 350 | 170 | ✓     |
| <b>22 678</b> | 1 Lampe      | 60 W    | E 27           | A++-E | 200 | 115 | —     |
| <b>22 878</b> | 1 Lampe      | 75 W    | E 27           | A++-E | 260 | 140 | —     |

#### Kunststoff

|               | LED          |         | Netzteil       | EEK   | A   | B   | AC/DC |
|---------------|--------------|---------|----------------|-------|-----|-----|-------|
| <b>22 568</b> | 10,5 W       | 520 lm  | integriert     | A++   | 200 | 115 | ✓     |
| <b>22 554</b> | 15,8 W       | 910 lm  | DALI steuerbar | A++   | 260 | 140 | ✓     |
| <b>24 079</b> | 31,0 W       | 1650 lm | DALI steuerbar | A++   | 350 | 170 | ✓     |
|               | Leuchtmittel |         | Sockel         | EEK   | A   | B   | AC/DC |
| <b>22 597</b> | 1 TC-TELI    | 18 W    | GX24 q-2       | A-B   | 200 | 115 | ✓     |
| <b>22 598</b> | 1 TC-TELI    | 26 W    | GX24 q-3       | A-B   | 260 | 140 | ✓     |
| <b>22 599</b> | 2 TC-TELI    | 32 W    | GX24 q-3       | A-B   | 350 | 170 | ✓     |
| <b>22 679</b> | 1 Lampe      | 60 W    | E 27           | A++-E | 200 | 115 | —     |
| <b>22 892</b> | 1 Lampe      | 75 W    | E 27           | A++-E | 260 | 140 | —     |



#### Kristallglas

|               | LED          |         | Netzteil       | EEK   | A   | B   | AC/DC |
|---------------|--------------|---------|----------------|-------|-----|-----|-------|
| <b>22 455</b> | 10,5 W       | 740 lm  | integriert     | A++   | 200 | 90  | ✓     |
| <b>22 470</b> | 15,8 W       | 1145 lm | DALI steuerbar | A++   | 260 | 100 | ✓     |
| <b>24 081</b> | 31,0 W       | 1795 lm | DALI steuerbar | A++   | 350 | 110 | ✓     |
|               | Leuchtmittel |         | Sockel         | EEK   | A   | B   | AC/DC |
| <b>22 553</b> | 1 TC-TELI    | 18 W    | GX24 q-2       | A-B   | 200 | 90  | ✓     |
| <b>22 555</b> | 1 TC-TELI    | 26 W    | GX24 q-3       | A-B   | 260 | 100 | ✓     |
| <b>22 556</b> | 2 TC-TELI    | 32 W    | GX24 q-3       | A-B   | 350 | 110 | ✓     |
| <b>22 505</b> | 1 Lampe      | 60 W    | E 14           | A++-E | 200 | 90  | —     |
| <b>22 506</b> | 1 Lampe      | 100 W   | E 27           | A++-E | 260 | 100 | —     |
| <b>22 507</b> | 2 Lampen     | 60 W    | E 27           | A++-E | 350 | 110 | —     |

#### Kunststoff

|               | LED          |         | Netzteil       | EEK   | A   | B   | AC/DC |
|---------------|--------------|---------|----------------|-------|-----|-----|-------|
| <b>22 456</b> | 10,5 W       | 750 lm  | integriert     | A++   | 200 | 90  | ✓     |
| <b>22 570</b> | 15,8 W       | 1305 lm | DALI steuerbar | A++   | 260 | 100 | ✓     |
| <b>24 080</b> | 31,0 W       | 1950 lm | DALI steuerbar | A++   | 350 | 110 | ✓     |
|               | Leuchtmittel |         | Sockel         | EEK   | A   | B   | AC/DC |
| <b>22 559</b> | 1 TC-TELI    | 18 W    | GX24 q-2       | A-B   | 200 | 90  | ✓     |
| <b>22 561</b> | 1 TC-TELI    | 26 W    | GX24 q-3       | A-B   | 260 | 100 | ✓     |
| <b>22 563</b> | 2 TC-TELI    | 32 W    | GX24 q-3       | A-B   | 350 | 110 | ✓     |
| <b>22 501</b> | 1 Lampe      | 60 W    | E 14           | A++-E | 200 | 90  | —     |
| <b>22 502</b> | 1 Lampe      | 75 W    | E 27           | A++-E | 260 | 100 | —     |
| <b>22 503</b> | 2 Lampen     | 60 W    | E 27           | A++-E | 350 | 110 | —     |

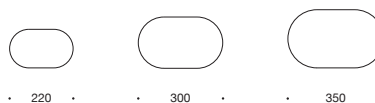
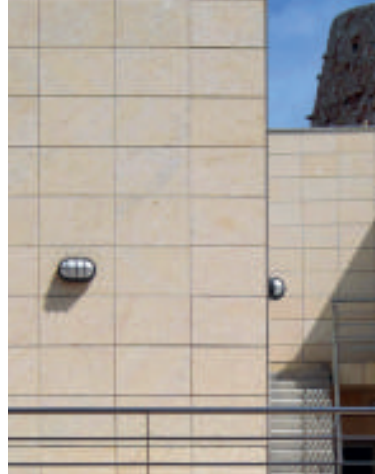

#### Decken- und Wandleuchten

Stoßfeste Decken- und Wandleuchten – unverwechselbares und anerkanntes Design. Gestaltprägend für eine ganze Reihe von Leuchten im BEGA Programm. Sie wurden zu Leitbildern für Außenleuchten.

Wir fertigen diese Serie seit über 30 Jahren und haben sie technisch kontinuierlich verbessert. Bereits 1980 wurden diese Leuchten für ihr gutes Design international ausgezeichnet. Konzeption und Gestaltung haben sich in drei Jahrzehnten bewährt. Wirtschaftlich und zuverlässig beleuchten sie weltweit viele Bereiche der Architektur. Es sind leuchtende Klassiker.

Leuchten für die Montage an Decken oder Wände. Unterschiedliche Abmessungen und Lichtleistungen ermöglichen die Lösung einer Vielzahl von Beleuchtungsaufgaben. Die freistrahrenden Decken- und Wandleuchten sind wahlweise mit Kristallgläsern oder mit schlagfesten Kunststoffabdeckungen aus Polycarbonat lieferbar. LED-Notlichtleuchten dieser Baureihe finden Sie auf Seite 124.

Schutzart IP 65 · Aluminiumguss, Aluminium und Edelstahl  
Kristallglas innen weiß oder schlagfeste Abdeckung aus Polycarbonat

Die LED-Leuchten dieser Seite überzeugen durch die Wahlmöglichkeit der Farbtemperatur, 50 000 Stunden Mindestlebensdauer der LED und 20 Jahre Nachkaufgarantie der LED-Module.

LED-Farbtemperatur: 3000 K – Bestellnummer oder 4000 K – Bestellnummer + **K4**

Der in der Tabelle angegebene Leuchten-Lichtstrom und die Leuchten-Anschlussleistung können sich, bedingt durch den technischen Fortschritt, ändern.

Die Datenblätter auf unserer Website geben für jede Leuchte Auskunft über die aktuellen Werte sowie über die LED-Lebensdauer und den Lichtstrom, bezogen auf die jeweilige Farbtemperatur.

Leuchtenfarbe Grafit oder Silber

■ Grafit – Bestellnummer · ■ Silber – Bestellnummer + **A**



#### Decken- und Wandleuchten · freistrahlend · Kristallglas

|               | LED          |         | Netzteil       | EEK   | A   | B   | C   | AC/DC |
|---------------|--------------|---------|----------------|-------|-----|-----|-----|-------|
| <b>22 686</b> | 4,2 W        | 180 lm  | integriert     | A++   | 220 | 130 | 100 | ✓     |
| <b>22 697</b> | 5,3 W        | 330 lm  | integriert     | A++   | 300 | 180 | 140 | ✓     |
| <b>22 670</b> | 15,8 W       | 920 lm  | DALI steuerbar | A++   | 300 | 180 | 140 | ✓     |
| <b>33 139</b> | 20,0 W       | 1170 lm | DALI steuerbar | A++   | 350 | 200 | 160 | ✓     |
|               | Leuchtmittel |         | Sockel         | EEK   | A   | B   | C   | AC/DC |
| <b>22 888</b> | 1 Lampe      | 60 W    | E 27           | A++-E | 220 | 130 | 100 | —     |
| <b>22 875</b> | 1 Lampe      | 75 W    | E 27           | A++-E | 300 | 180 | 140 | —     |

#### Decken- und Wandleuchten · freistrahlend · Kunststoff

|               | LED          |         | Netzteil       | EEK   | A   | B   | C   | AC/DC |
|---------------|--------------|---------|----------------|-------|-----|-----|-----|-------|
| <b>22 862</b> | 4,2 W        | 225 lm  | integriert     | A++   | 220 | 130 | 100 | ✓     |
| <b>22 864</b> | 5,3 W        | 415 lm  | integriert     | A++   | 300 | 180 | 140 | ✓     |
| <b>22 867</b> | 15,8 W       | 1020 lm | DALI steuerbar | A++   | 300 | 180 | 140 | ✓     |
|               | Leuchtmittel |         | Sockel         | EEK   | A   | B   | C   | AC/DC |
| <b>22 828</b> | 1 Lampe      | 60 W    | E 27           | A++-E | 220 | 130 | 100 | —     |
| <b>22 835</b> | 1 Lampe      | 75 W    | E 27           | A++-E | 300 | 180 | 140 | —     |

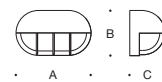

#### Wandleuchten · abgeblendet

|               | LED          |        | Netzteil       | EEK   | A   | B   | C   | AC/DC |
|---------------|--------------|--------|----------------|-------|-----|-----|-----|-------|
| <b>33 428</b> | 4,2 W        | 90 lm  | integriert     | A++   | 220 | 130 | 100 | ✓     |
| <b>33 429</b> | 8,6 W        | 170 lm | integriert     | A++   | 300 | 180 | 140 | ✓     |
| <b>33 430</b> | 15,8 W       | 480 lm | DALI steuerbar | A++   | 300 | 180 | 140 | ✓     |
|               | Leuchtmittel |        | Sockel         | EEK   | A   | B   | C   | AC/DC |
| <b>22 993</b> | 1 Lampe      | 60 W   | E 27           | A++-E | 220 | 130 | 100 | —     |
| <b>22 874</b> | 1 Lampe      | 100 W  | E 27           | A++-E | 300 | 180 | 140 | —     |

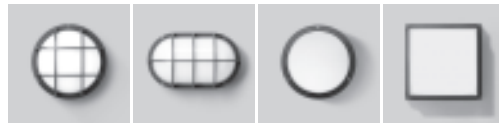

Seite 120

Seite 122

Seite 118

Seite 112

### LED-Notlichtleuchten Decken- und Wandleuchten

Kombinierte LED-Notlichtleuchten mit integrierter Einzelbatterie, wahlweise für 1 oder 3 Stunden Notbetrieb bei Netzausfall. Leuchten gemäß EN 60598-2-22.

BEGA Notlichtleuchten mit Allgemeinbeleuchtung und Notlicht sind für drei Betriebsarten ausgelegt:

**Bereitschaftsschaltung, Dauerschaltung oder geschaltetes Dauerlicht.**

Schutzart IP 65 · Aluminiumguss und Edelstahl · Kristallglas innen weiß · DALI steuerbar

Eingebaute Nickel-Metallhydrid-Akkumulatoren

Bitte beachten Sie: Unter 0 °C Umgebungstemperatur wird die Akkumulatorenkapazität kleiner.

1 oder 3 Stunden Notbetrieb

Notlichtversorgungsgerät mit Selbsttestfunktion in der Leuchte: Akkuüberwachung, Funktions- und Betriebsdauerstest werden automatisch durchgeführt.

Leuchten, die durch die Wahlmöglichkeit der Farbtemperatur, 50 000 Stunden Mindestlebensdauer der LED und 20 Jahre Nachkaufgarantie der LED-Module überzeugen.

LED-Farbtemperatur: 3000K – Bestellnummer oder 4000K – Bestellnummer + **K4**

Der in der Tabelle angegebene Leuchten-Lichtstrom und die Leuchten-Anschlussleistung können sich, bedingt durch den technischen Fortschritt, ändern. Die Datenblätter auf unserer Website geben für jede Leuchte Auskunft über die aktuellen Werte sowie über die LED-Lebensdauer und den Lichtstrom, bezogen auf die jeweilige Farbtemperatur.

■ Leuchtenfarbe Grafit

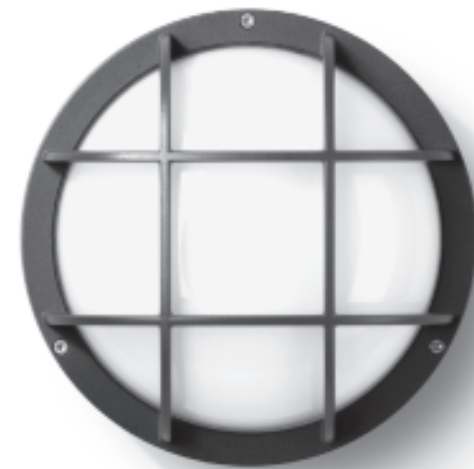



|               | Allgemeinbetrieb |        | Notbetrieb |              |     |     |
|---------------|------------------|--------|------------|--------------|-----|-----|
|               | LED              | EEK    |            |              | A   | B   |
| <b>33 196</b> | 21,5 W           | 815 lm | A++        | 105 lm · 1 h | 350 | 170 |
| <b>33 197</b> | 21,5 W           | 815 lm | A++        | 105 lm · 3 h | 350 | 170 |



|               | Allgemeinbetrieb |         | Notbetrieb |              |     |     |     |
|---------------|------------------|---------|------------|--------------|-----|-----|-----|
|               | LED              | EEK     |            |              | A   | B   | C   |
| <b>33 099</b> | 21,5 W           | 1100 lm | A++        | 140 lm · 1 h | 350 | 200 | 160 |
| <b>33 199</b> | 21,5 W           | 1100 lm | A++        | 140 lm · 3 h | 350 | 200 | 160 |



|               | Allgemeinbetrieb |         | Notbetrieb |              |     |     |
|---------------|------------------|---------|------------|--------------|-----|-----|
|               | LED              | EEK     |            |              | A   | B   |
| <b>33 192</b> | 21,5 W           | 1175 lm | A++        | 145 lm · 1 h | 350 | 100 |
| <b>33 193</b> | 21,5 W           | 1175 lm | A++        | 145 lm · 3 h | 350 | 100 |

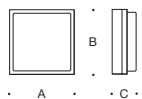

|               | Allgemeinbetrieb |         | Notbetrieb |              |     |     |    |
|---------------|------------------|---------|------------|--------------|-----|-----|----|
|               | LED              | EEK     |            |              | A   | B   | C  |
| <b>33 194</b> | 21,5 W           | 1080 lm | A++        | 140 lm · 1 h | 260 | 260 | 90 |
| <b>33 195</b> | 21,5 W           | 1080 lm | A++        | 140 lm · 3 h | 260 | 260 | 90 |







Seite 112

Seite 108

Seite 106

### LED-Decken- und Wandleuchten mit integriertem HF-Bewegungsmelder und Tageslichtsensor

Die Leuchten dieser Seite sind eine Auswahl aus unserem Decken- und Wandleuchtenprogramm, die wir mit integrierten HF-Bewegungsmeldern ausgestattet haben.

Der eingebaute Sensor des HF-Bewegungsmelders schaltet das LED-Modul in der Leuchte mit einer einstellbaren Haltezeit ein. Die technischen Angaben zum Erfassungsbereich für die jeweilige Montageart finden Sie in der Gebrauchsanweisung der Leuchten.

Schutzart IP 65 · Aluminiumguss, Aluminium und Edelstahl  
Kristallglas innen weiß

Leuchten, die durch 50000 Stunden Mindestlebensdauer der LED und 20 Jahre Nachkaufgarantie der LED-Module überzeugen.  
LED-Farbtemperatur: 3000 K

Der in der Tabelle angegebene Leuchten-Lichtstrom und die Leuchten-Anschlussleistung können sich, bedingt durch den technischen Fortschritt, ändern. Die Datenblätter auf unserer Website geben für jede Leuchte Auskunft über die aktuellen Werte sowie über die LED-Lebensdauer.

■ Leuchtenfarbe Grafit

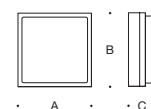

|               | LED           | EEK | A   | B   | C  |
|---------------|---------------|-----|-----|-----|----|
| <b>33 860</b> | 11,8 W 455 lm | A++ | 260 | 260 | 90 |



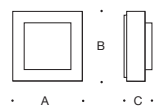

|              | LED    | EEK    | A   | B   | C      |
|--------------|--------|--------|-----|-----|--------|
| <b>33865</b> | 11,2 W | 545 lm | A++ | 260 | 260 90 |

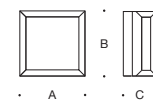

|              | LED    | EEK    | A   | B   | C       |
|--------------|--------|--------|-----|-----|---------|
| <b>33855</b> | 11,8 W | 475 lm | A++ | 275 | 275 125 |



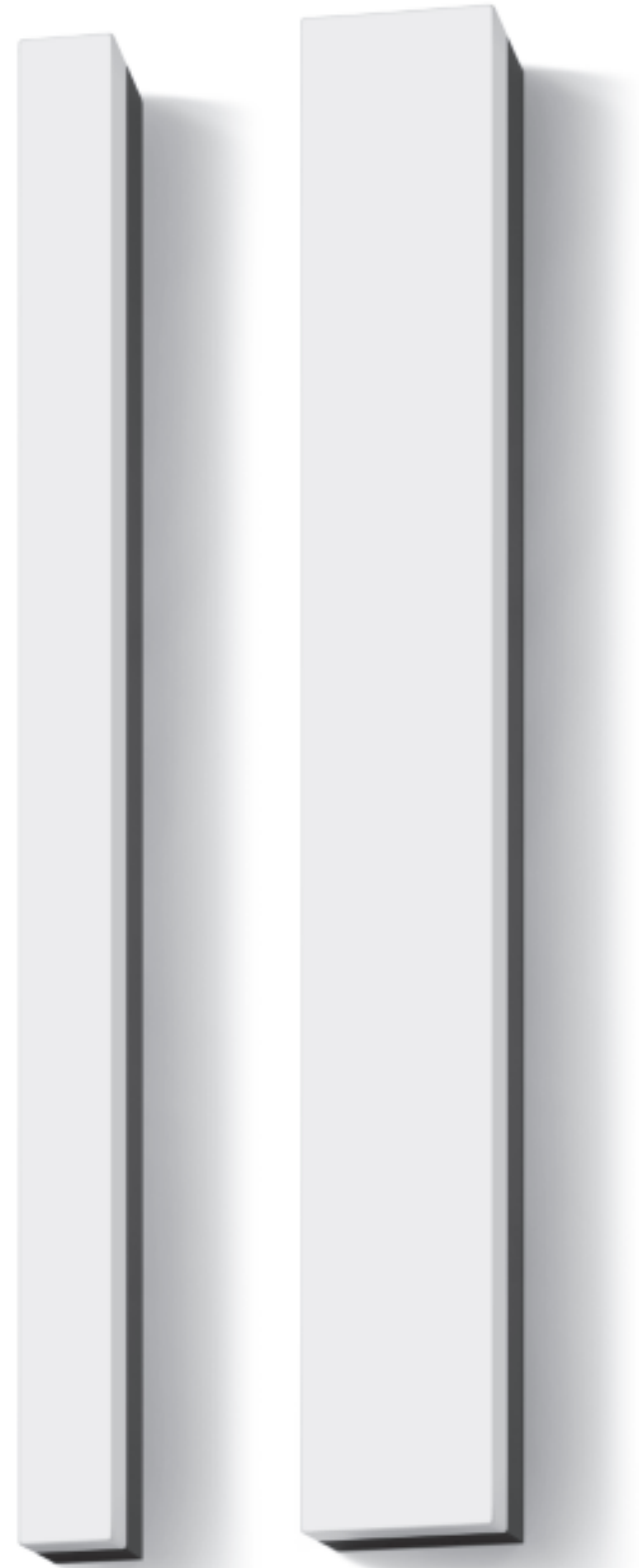

#### Decken- und Wandleuchten für Leuchtstofflampen

Decken- und Wandleuchten für Leuchtstofflampen in zwei Breiten und, den Lampen entsprechend, in zwei Leuchtenlängen.

Gleichmäßige Verteilung des Lichts durch weiße Kunststoffabdeckung.

Als Wandleuchten können sie horizontal oder vertikal montiert werden.

Leuchten, die lineare Strukturen an einem Bauwerk betonen oder akzentuieren können. Einzeln, in Gruppen oder als Lichtbänder bilden sie wirkungsvolle Gestaltungselemente.

Schutzart IP 44 · Aluminiumguss, Aluminium und Edelstahl · Kunststoffabdeckung weiß

Die aktuellen Werte sowie weitere technische Daten finden Sie im Produktdatenblatt der Leuchte auf unserer Website.

■ Leuchtenfarbe Grafit



|               | Leuchtmittel | Socket | EEK               | A   | B    | C  | AC/DC |
|---------------|--------------|--------|-------------------|-----|------|----|-------|
| <b>44 344</b> | 1 T 26 18 W  | G 13   | A <sup>+</sup> -B | 80  | 640  | 95 | ✓     |
| <b>44 345</b> | 1 T 26 36 W  | G 13   | A <sup>+</sup> -B | 80  | 1250 | 95 | ✓     |
| <b>24 072</b> | 2 T 26 18 W  | G 13   | A <sup>+</sup> -B | 170 | 650  | 95 | ✓     |
| <b>24 073</b> | 2 T 26 36 W  | G 13   | A <sup>+</sup> -B | 170 | 1250 | 95 | ✓     |

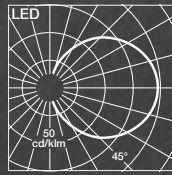

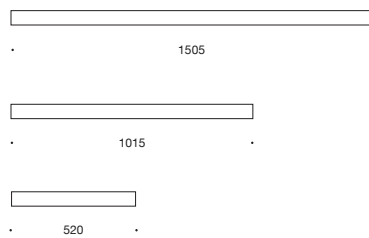

### LED-Decken- und Wandleuchten

Eine neue Gruppe sehr schmaler, linearer Decken- und Wandleuchten für freistrahrendes Licht. LED-Leuchten mit geringem Querschnitt, in drei Längen. Die schmale Einfassung der weißen Leuchtengläser ist frei von sichtbaren Verschraubungen und unterstreicht die lineare Gestalt. Leuchten, die Strukturen an einem Bauwerk betonen oder akzentuieren können. Einzel, in Gruppen oder als Lichtbänder bilden sie wirkungsvolle Gestaltungselemente. Der geringe Querschnitt ist auch für eine Montage in bauseitigen Aussparungen sowie in und auf Profilen geeignet.

Schutzart IP 65 · Aluminiumguss, Aluminium und Edelstahl · Sicherheitsglas  
DALI steuerbar

Leuchten, die durch die Wahlmöglichkeit der Farbtemperatur, 50 000 Stunden Mindestlebensdauer der LED und 20 Jahre Nachkaufgarantie der LED-Module überzeugen.  
LED-Farbtemperatur: 3000 K – Bestellnummer oder 4000 K – Bestellnummer + **K4**

Der in der Tabelle angegebene Leuchten-Lichtstrom und die Leuchten-Anschlussleistung können sich, bedingt durch den technischen Fortschritt, ändern. Die Datenblätter auf unserer Website geben für jede Leuchte Auskunft über die aktuellen Werte sowie über die LED-Lebensdauer und den Lichtstrom, bezogen auf die jeweilige Farbtemperatur.

■ Leuchtenfarbe Grafit



|               | LED          | EEK | A    | B  | C  | AC/DC |
|---------------|--------------|-----|------|----|----|-------|
| <b>24 318</b> | 19 W 1440 lm | A++ | 520  | 60 | 95 | ✓     |
| <b>24 319</b> | 36 W 2900 lm | A++ | 1015 | 60 | 95 | ✓     |
| <b>24 320</b> | 55 W 4360 lm | A++ | 1505 | 60 | 95 | ✓     |



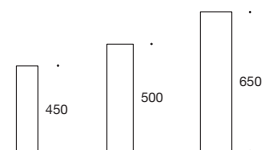

### Wandleuchten

Freistrahkende Wandleuchten mit vierseitigem Lichtaustritt und quadratischem Grundriss. Aufgrund ihrer Bauform eignen sich diese Leuchten besonders für die Montage an Säulen, Wandpfeilern und an Stirnflächen von Mauern.

Wandleuchten für die Beleuchtung von repräsentativen Eingängen, Säulengängen und Wandflächen sowie für das private Haus. Einzel oder in Gruppen sind sie gute Gestaltungselemente für eine Vielzahl von Beleuchtungsaufgaben.

Pollerleuchten, die in ihrer Form und Konstruktion zu den Leuchten dieser Doppelseite passen, siehe Seite 332 – passende Lichtbauelemente Seite 400.

Schutzart IP 65 · Aluminiumguss, Aluminium und Edelstahl  
Kunststoffabdeckung weiß

Für Wartungsarbeiten wie z. B. den Wechsel von Lampe und Kunststoffabdeckung ist oberhalb der Leuchte ein Freiraum von ca. 70% der Gesamthöhe - B - erforderlich.

Die LED-Leuchten dieser Seite überzeugen durch die Wahlmöglichkeit der Farbtemperatur, 50 000 Stunden Mindestlebensdauer der LED und 20 Jahre Nachkaufgarantie der LED-Module.

LED-Farbtemperatur:

3000 K – Bestellnummer oder 4000 K – Bestellnummer + **K4**

Der in der Tabelle angegebene Leuchten-Lichtstrom und die Leuchten-Anschlussleistung können sich, bedingt durch den technischen Fortschritt, ändern. Die Datenblätter auf unserer Website geben für jede Leuchte Auskunft über die aktuellen Werte sowie über die LED-Lebensdauer und den Lichtstrom, bezogen auf die jeweilige Farbtemperatur.

Leuchtenfarbe Grafit oder Silber

■ Grafit – Bestellnummer · ■ Silber – Bestellnummer + **A**



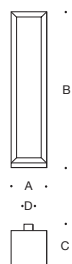

|               | LED          |         | EEK    | A   | B   | C   | D   | AC/DC |       |
|---------------|--------------|---------|--------|-----|-----|-----|-----|-------|-------|
| <b>24 504</b> | 11,3 W       | 765 lm  | A++    | 120 | 450 | 160 | 40  | ✓     |       |
| <b>24 505</b> | 14,6 W       | 1070 lm | A++    | 140 | 500 | 180 | 40  | ✓     |       |
| <b>24 506</b> | 22,6 W       | 1525 lm | A++    | 160 | 650 | 200 | 40  | ✓     |       |
|               | Leuchtmittel |         | Socket | EEK | A   | B   | C   | D     | AC/DC |
| <b>44 424</b> | 1 TC-L       | 24 W    | 2 G 11 | A-B | 120 | 450 | 160 | 40    | ✓     |
| <b>44 425</b> | 1 TC-L       | 36 W    | 2 G 11 | A-B | 140 | 500 | 180 | 40    | ✓     |
| <b>44 426</b> | 1 TC-L       | 55 W    | 2 G 11 | A-B | 160 | 650 | 200 | 40    | ✓     |



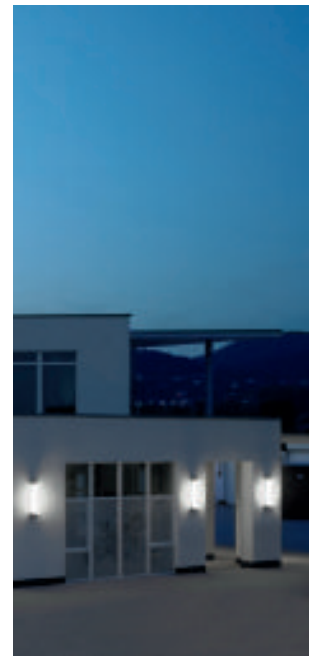

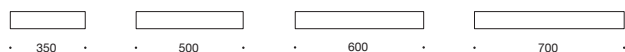

## Wandleuchten

Freistrahkende Leuchten, die aufgrund ihrer linearen Bauform besonders für die Montage an Säulen, Wandpfeilern und Stirnflächen von Mauern geeignet sind. Leuchten mit LED oder für Leuchtstofflampen in unterschiedlichen Abmessungen und Lichtleistungen.

Für die Beleuchtung von repräsentativen Eingängen oder von Säulengängen, Fluren und großen Wandflächen. Der geringe Durchmesser und das schlanke Befestigungsprofil lassen auch eine Montage in bauseitigen Aussparungen oder in und auf Profilen zu.

Das mundgeblasene dreischichtige Opalglas ist ein ausgezeichnetes lichttechnischer Werkstoff. Es verteilt das Licht gleichmäßig und reduziert die Leuchtdichte.

Leuchten mit angenehm weichem Licht für hohen Sehkomfort.

Einzel oder in Gruppen sind sie gute Gestaltungselemente für eine Vielzahl von Beleuchtungsaufgaben im Innen- und Außenbereich.

Schutzart IP 65 · Aluminium und Edelstahl · Opalglas  
Die Leuchten können in jeder Brennlage montiert werden.

Die LED-Leuchten dieser Seite überzeugen durch die Wahlmöglichkeit der Farbtemperatur, 50 000 Stunden Mindestlebensdauer der LED und 20 Jahre Nachkaufgarantie der LED-Module.

LED-Farbtemperatur: 3000 K – Bestellnummer oder 4000 K – Bestellnummer + **K4**

Der in der Tabelle angegebene Leuchten-Lichtstrom und die Leuchten-Anschlussleistung können sich, bedingt durch den technischen Fortschritt, ändern.

Die Datenblätter auf unserer Website geben für jede Leuchte Auskunft über die aktuellen Werte sowie über die LED-Lebensdauer und den Lichtstrom, bezogen auf die jeweilige Farbtemperatur.

Leuchtenfarbe Grafit oder Silber

■ Grafit – Bestellnummer · ■ Silber – Bestellnummer + **A**



|               | LED          |           | Netzteil       | EEK  | A  | B   | C   | D  | AC/DC |
|---------------|--------------|-----------|----------------|------|----|-----|-----|----|-------|
| <b>24 590</b> | 19,5 W       | 1300 lm   | DALI steuerbar | A++  | 80 | 500 | 115 | 40 | ✓     |
| <b>24 591</b> | 24,0 W       | 1915 lm   | DALI steuerbar | A++  | 80 | 600 | 115 | 40 | ✓     |
| <b>24 592</b> | 27,5 W       | 2620 lm   | DALI steuerbar | A++  | 80 | 700 | 115 | 40 | ✓     |
|               | Leuchtmittel |           | Sockel         | EEK  | A  | B   | C   | D  | AC/DC |
| <b>44 474</b> | 1 TC-L       | 18 W      | 2 G 11         | A-B  | 80 | 350 | 115 | 40 | ✓     |
| <b>44 475</b> | 1 TC-L       | 24 W      | 2 G 11         | A-B  | 80 | 500 | 115 | 40 | ✓     |
| <b>44 476</b> | 1 TC-L       | 36 W      | 2 G 11         | A-B  | 80 | 600 | 115 | 40 | ✓     |
| <b>44 477</b> | 2 T 16       | 14 · 24 W | G 5            | A+-B | 80 | 700 | 115 | 40 | ✓     |



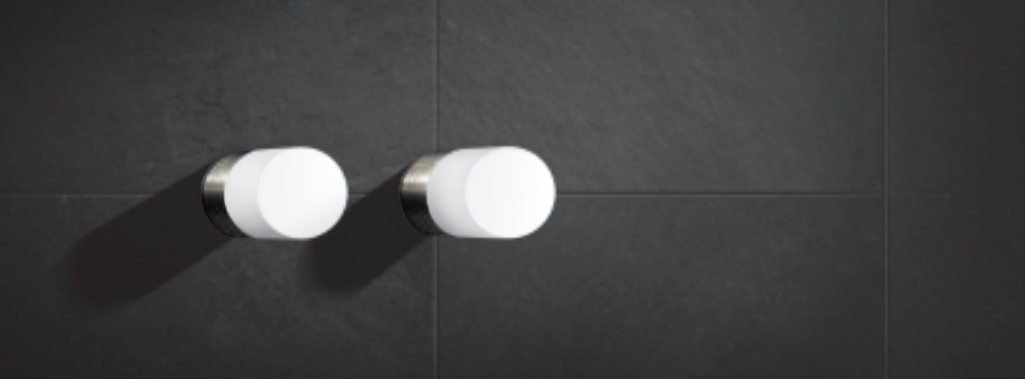

### Decken-, Wand- und Pfeilerleuchten

Freistrahkende Leuchten für eine Vielzahl von Beleuchtungsaufgaben. Kompakte Leuchten mit mundgeblasenem dreischichtigem Opalglas. Die Leuchten der Seite 136 können zudem auch als Deckenleuchten sowie auf Pfeilern oder Mauern Verwendung finden. Einzelne oder in Gruppen sind diese Leuchten zeitlose Gestaltungselemente im Innen- und Außenbereich.

Die LED-Leuchten dieser Seite überzeugen durch 50 000 Stunden Mindestlebensdauer der LED und 20 Jahre Nachkaufgarantie der LED-Module. LED-Farbtemperatur: 3000 K

Der in der Tabelle angegebene Leuchten-Lichtstrom und die Leuchten-Anschlussleistung können sich, bedingt durch den technischen Fortschritt, ändern. Die Datenblätter auf unserer Website geben für jede Leuchte Auskunft über die aktuellen Werte sowie über die LED-Lebensdauer und den Lichtstrom.

### Decken-, Wand- und Pfeilerleuchten aus Edelstahl

Edelstahl · Opalglas mit Gewinde



Decken-, Wand- und Pfeilerleuchten · IP 64

|               | LED          |        | EEK  | A     | B    | AC/DC |   |
|---------------|--------------|--------|------|-------|------|-------|---|
| <b>33 150</b> | 10,0 W       | 700 lm | A++  | ∅ 130 | 260  | ✓     |   |
|               | Leuchtmittel | Sockel | EEK  | A     | B    | AC/DC |   |
| <b>33 111</b> | 1 Lampe      | 40 W   | E 14 | A++-E | ∅ 70 | 160   | — |
| <b>33 112</b> | 1 Lampe      | 60 W   | E 27 | A++-E | ∅ 95 | 185   | — |



#### LED-Wandleuchte aus Edelstahl

Edelstahl · Opalglas mit Gewinde

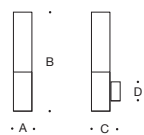

| LED-Wandleuchte · IP 44 |       |        |     |    |     |     |     |       |
|-------------------------|-------|--------|-----|----|-----|-----|-----|-------|
|                         | LED   |        | EEK | A  | B   | C   | D   | AC/DC |
| <b>44 009</b>           | 3,2 W | 270 lm | A++ | 70 | 375 | 100 | ∅75 | ✓     |

#### LED-Wandleuchte

Aluminiumguss, Aluminium und Edelstahl · Opalglas mit Gewinde

Leuchtenfarbe Grafit oder Silber

■ Grafit – Bestellnummer · ■ Silber – Bestellnummer + A

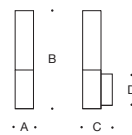

| LED-Wandleuchte · IP 65 |       |        |     |    |     |     |        |       |
|-------------------------|-------|--------|-----|----|-----|-----|--------|-------|
|                         | LED   |        | EEK | A  | B   | C   | D      | AC/DC |
| <b>44 135</b>           | 5,8 W | 340 lm | A++ | 70 | 375 | 115 | 130x40 | ✓     |





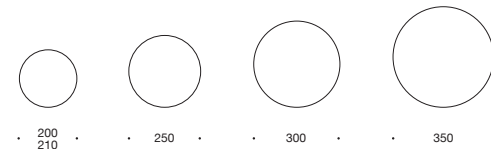
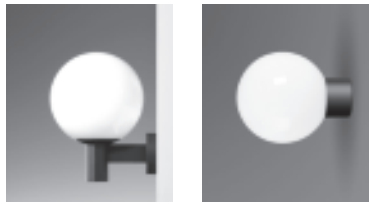

### Decken-, Wand- und Pfeilerleuchten

Vielseitig verwendbare Leuchten in Form einer Kugel. Das mundgeblasene dreischichtige Opalglas ist ein ausgezeichneter lichttechnischer Werkstoff, der das Licht gleichmäßig über die Glasoberfläche verteilt. Unser Opalglas hat eine hohe Transparenz, ist alterungsbeständig, leicht zu reinigen und sieht brillant aus. Wenn es nicht mutwillig zerstört wird, ist es unbegrenzt haltbar. Leuchten mit angenehm weichem Licht für hohen Sehkomfort. Das BEGA Befestigungssystem ermöglicht das einfache Ausrichten der Leuchten. Für die Montage dieser Wandleuchten auf eine Hausecke gibt es passende Eckböcke auf Seite 547.

Schutzart IP 44 · Aluminiumguss, Aluminium und Edelstahl · Opalglas

Die aktuellen Werte sowie weitere technische Daten finden Sie im Produktdatenblatt der Leuchte auf unserer Website.

■ Leuchtenfarbe Grafit

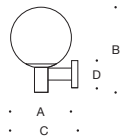

#### Wandleuchten

|               | Leuchtmittel  | Socket | EEK   | A   | B   | C   | D   |
|---------------|---------------|--------|-------|-----|-----|-----|-----|
| <b>55 453</b> | 1 Lampe 75 W  | E 27   | A++-E | 210 | 300 | 240 | 110 |
| <b>55 454</b> | 1 Lampe 75 W  | E 27   | A++-E | 250 | 350 | 280 | 110 |
| <b>66 165</b> | 1 Lampe 150 W | E 27   | A++-E | 350 | 480 | 410 | 130 |

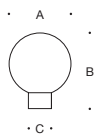

#### Decken-, Wand- und Pfeilerleuchten

|               | Leuchtmittel  | Socket | EEK   | A   | B   | C   |
|---------------|---------------|--------|-------|-----|-----|-----|
| <b>44 568</b> | 1 Lampe 60 W  | E 27   | A++-E | 200 | 250 | 110 |
| <b>44 668</b> | 1 Lampe 75 W  | E 27   | A++-E | 250 | 310 | 110 |
| <b>44 769</b> | 1 Lampe 100 W | E 27   | A++-E | 300 | 350 | 120 |



Mastaufsatzleuchten Seite 458



## Wandleuchten

Längst zu Klassikern geworden, erhellen diese Leuchten schon seit Jahrzehnten viele Situationen an Gebäuden aller Art. Leuchten, die traditionelle Laternen zitieren und heute sowohl das niveauvolle Bauwerk als auch die historische Bestandsarchitektur beleuchten. Ihr Licht wird nach oben abgeschirmt und hauptsächlich nach unten gerichtet. Sie eignen sich für die Beleuchtung von Eingängen, Terrassen und Freiflächen.

Das BEGA Befestigungssystem ermöglicht das einfache Ausrichten der Wandleuchten nach der Montage. Für die Montage dieser Wandleuchten auf eine Hausecke finden Sie passende Eckböcke auf Seite 547.

Schutzart IP 44 · Aluminiumguss, Aluminium und Edelstahl · Opalglas mit Gewinde

Die LED-Leuchten dieser Seite überzeugen durch die Wahlmöglichkeit der Farbtemperatur, 50 000 Stunden Mindestlebensdauer der LED und 20 Jahre Nachkaufgarantie der LED-Module.

LED-Farbtemperatur: 3000 K – Bestellnummer oder 4000 K – Bestellnummer + **K4**

Der in der Tabelle angegebene Leuchten-Lichtstrom und die Leuchten-Anschlussleistung können sich, bedingt durch den technischen Fortschritt, ändern.

Die Datenblätter auf unserer Website geben für jede Leuchte Auskunft über die aktuellen Werte sowie über die LED-Lebensdauer und den Lichtstrom, bezogen auf die jeweilige Farbtemperatur.

Leuchtenfarbe Grafit oder Weiß

■ Grafit – Bestellnummer · □ Weiß – Bestellnummer + **W**

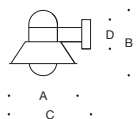

|               | LED           | EEK    | A     | B   | C   | D   | AC/DC |       |
|---------------|---------------|--------|-------|-----|-----|-----|-------|-------|
| <b>66 410</b> | 13,0 W 675 lm | A+     | 260   | 255 | 310 | 110 | ✓     |       |
|               | Leuchtmittel  | Socket | EEK   | A   | B   | C   | D     | AC/DC |
| <b>66 290</b> | 1 Lampe 60 W  | E 27   | A++-E | 260 | 255 | 310 | 110   | —     |

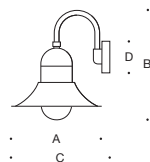

|               | LED           | EEK    | A     | B   | C   | D   | AC/DC |       |
|---------------|---------------|--------|-------|-----|-----|-----|-------|-------|
| <b>66 411</b> | 13,0 W 675 lm | A+     | 320   | 380 | 345 | 110 | ✓     |       |
|               | Leuchtmittel  | Socket | EEK   | A   | B   | C   | D     | AC/DC |
| <b>66 491</b> | 1 Lampe 60 W  | E 27   | A++-E | 320 | 380 | 345 | 110   | —     |



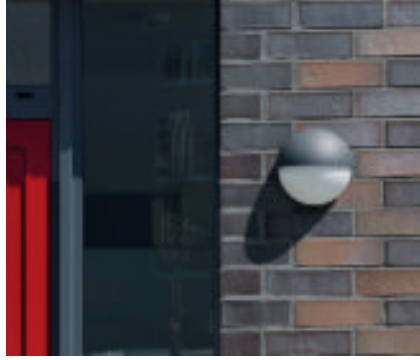

## Wandleuchten

Nach oben abgeblendete Wandleuchten mit Gehäusen aus Aluminiumguss und Gläsern aus mundgeblasenem dreischichtigem Opalglas. Leuchten mit angenehm weichem Licht für hohen Sehkomfort.

Einzeln oder in Gruppen sind sie zeitlose Gestaltungselemente für eine Vielzahl von Beleuchtungsaufgaben im Innen- und Außenbereich.

Schutzart IP 44 · Aluminiumguss, Aluminium und Edelstahl · Opalglas

Leuchten, die durch 50 000 Stunden Mindestlebensdauer der LED und 20 Jahre Nachkaufgarantie der LED-Module überzeugen.

LED-Farbtemperatur: 3000K

Der in der Tabelle angegebene Leuchten-Lichtstrom und die Leuchten-Anschlussleistung können sich, bedingt durch den technischen Fortschritt, ändern. Die Datenblätter auf unserer Website geben für jede Leuchte Auskunft über die aktuellen Werte sowie über die LED-Lebensdauer und den Lichtstrom.

Leuchtenfarbe Grafit oder Weiß

■ Grafit – Bestellnummer · □ Weiß – Bestellnummer + W

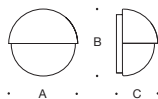

|               | LED          |        | EEK                | A   | B   | C   |
|---------------|--------------|--------|--------------------|-----|-----|-----|
| <b>24 023</b> | 8,0 W        | 320 lm | A <sup>++</sup>    | 220 | 210 | 130 |
| <b>24 024</b> | 16,0 W       | 650 lm | A <sup>++</sup>    | 270 | 260 | 155 |
|               | Leuchtmittel | Socket | EEK                | A   | B   | C   |
| <b>33 047</b> | 1 Lampe 60 W | E 27   | A <sup>++</sup> -E | 220 | 210 | 130 |
| <b>33 147</b> | 1 Lampe 75 W | E 27   | A <sup>++</sup> -E | 270 | 260 | 155 |

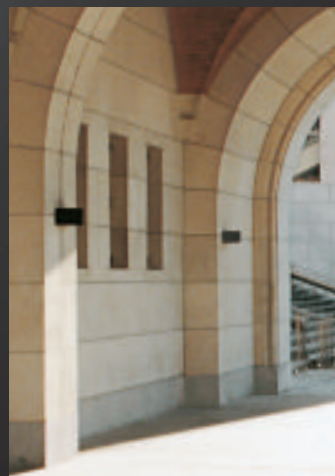



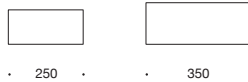

## Wandleuchten

Zweiseitiger Lichtaustritt

Wandleuchten mit abgeblendeter Lichtquelle und zweiseitigem Lichtaustritt. Leuchten, bei denen die Montagefläche zugleich auch Reflexionsfläche für das nach oben und unten ausstrahlende Licht ist.

Das direkte und das reflektierte Licht der Leuchten erzeugen eine blendfreie Lichtatmosphäre mit angenehmem Sehkomfort. Leuchten für viele Anwendungen am Haus und in öffentlichen Bereichen.

Schutzart IP 65 · Aluminiumguss und Edelstahl · Kristallglas innen weiß

Die LED-Leuchten dieser Seite überzeugen durch die Wahlmöglichkeit der Farbtemperatur, 50 000 Stunden Mindestlebensdauer der LED und 20 Jahre Nachkaufgarantie der LED-Module.

LED-Farbtemperatur: 3000 K – Bestellnummer oder 4000 K – Bestellnummer + **K4**

Der in der Tabelle angegebene Leuchten-Lichtstrom und die Leuchten-Anschlussleistung können sich, bedingt durch den technischen Fortschritt, ändern.

Die Datenblätter auf unserer Website geben für jede Leuchte Auskunft über die aktuellen Werte sowie über die LED-Lebensdauer und den Lichtstrom, bezogen auf die jeweilige Farbtemperatur.

Leuchtenfarbe Grafit, Weiß oder Silber

■ Grafit – Bestellnummer

□ Weiß – Bestellnummer + **W**

■ Silber – Bestellnummer + **A**

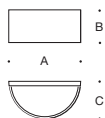

|               | LED          |        | Netzteil       | EEK                | A   | B   | C   | AC/DC |
|---------------|--------------|--------|----------------|--------------------|-----|-----|-----|-------|
| <b>33 334</b> | 5,4 W        | 245 lm | integriert     | A <sup>++</sup>    | 250 | 115 | 135 | ✓     |
| <b>33 344</b> | 20,0 W       | 800 lm | DALI steuerbar | A <sup>+</sup>     | 350 | 140 | 185 | ✓     |
|               | Leuchtmittel |        | Sockel         | EEK                | A   | B   | C   | AC/DC |
| <b>33 335</b> | 1 Lampe      | 60 W   | E 27           | A <sup>++</sup> -E | 250 | 115 | 135 | —     |
| <b>33 345</b> | 2 Lampen     | 60 W   | E 27           | A <sup>++</sup> -E | 350 | 140 | 185 | —     |





### Wandleuchten

Zweiseitiger Lichtaustritt

Wandleuchten mit geringer Bautiefe, abgeblendeter Lichtquelle und zweiseitigem Lichtaustritt. Leuchten, bei denen die Montagefläche zugleich auch Reflexionsfläche für das nach oben und unten ausstrahlende Licht ist. Leuchten mit Gehäusen aus Aluminiumguss und flächenbündigen Gläsern. Ihre Konstruktion und die kompakte Gestalt sind stark von unserer LED-Technik geprägt. Das direkte und das reflektierte Licht der Leuchten erzeugen eine blendfreie Lichtatmosphäre mit angenehmem Sehkomfort. Leuchten für viele Anwendungen am Haus und in öffentlichen Bereichen.

Schutzart IP 64 · Aluminiumguss, Aluminium und Edelstahl · Sicherheitsglas

Leuchten, die durch die Wahlmöglichkeit der Farbtemperatur, 50 000 Stunden Mindestlebensdauer der LED und 20 Jahre Nachkaufgarantie der LED-Module überzeugen.

LED-Farbtemperatur: 3000 K – Bestellnummer oder 4000 K – Bestellnummer + **K4**

Der in der Tabelle angegebene Leuchten-Lichtstrom und die Leuchten-Anschlussleistung können sich, bedingt durch den technischen Fortschritt, ändern.

Die Datenblätter auf unserer Website geben für jede Leuchte Auskunft über die aktuellen Werte sowie über die LED-Lebensdauer und den Lichtstrom, bezogen auf die jeweilige Farbtemperatur.

Leuchtenfarbe Grafit, Weiß oder Silber

■ Grafit – Bestellnummer

□ Weiß – Bestellnummer + **W**

■ Silber – Bestellnummer + **A**

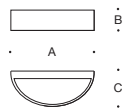

|               | LED    |        | EEK             | A   | B  | C   | AC/DC |
|---------------|--------|--------|-----------------|-----|----|-----|-------|
| <b>33 325</b> | 8,5 W  | 365 lm | A <sup>++</sup> | 200 | 55 | 120 | ✓     |
| <b>33 326</b> | 11,6 W | 565 lm | A <sup>+</sup>  | 300 | 55 | 140 | ✓     |

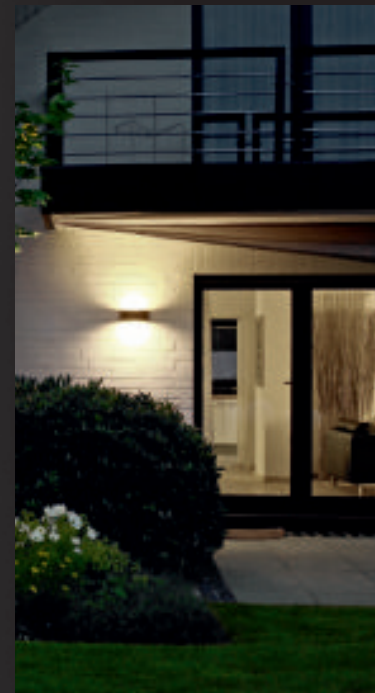
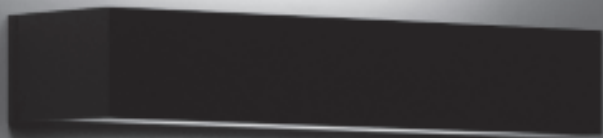

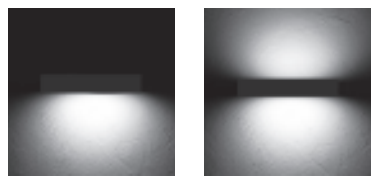

einseitig

zweiseitig



### LED-Wandleuchten

Ein- oder zweiseitiger Lichtaustritt

Wandleuchten mit geringer Bautiefe und abgeblendeter Lichtquelle. Leuchten mit ein- oder zweiseitigem Lichtaustritt, bei denen die Montagefläche zugleich auch Reflexionsfläche für das ausstrahlende Licht ist. Leuchten mit Gehäusen aus Aluminiumguss und flächenbündigen Gläsern. Ihre Konstruktion und die kompakte Gestalt sind stark von unserer LED-Technik geprägt. Das direkte und das reflektierte Licht der Leuchten erzeugen eine blendfreie Lichtatmosphäre mit angenehmem Sehkomfort. Leuchten für viele Anwendungen am Haus und in öffentlichen Bereichen.

Schutzart IP 64 · Aluminiumguss, Aluminium und Edelstahl · Sicherheitsglas  
Leuchten mit einseitiger Lichtaustrittsöffnung müssen mit dem Lichtaustritt nach unten montiert werden.

Leuchten, die durch die Wahlmöglichkeit der Farbtemperatur, 50 000 Stunden Mindestlebensdauer der LED und 20 Jahre Nachkaufgarantie der LED-Module überzeugen.

LED-Farbtemperatur: 3000 K – Bestellnummer oder 4000 K – Bestellnummer + **K4**

Der in der Tabelle angegebene Leuchten-Lichtstrom und die Leuchten-Anschlussleistung können sich, bedingt durch den technischen Fortschritt, ändern. Die Datenblätter auf unserer Website geben für jede Leuchte Auskunft über die aktuellen Werte sowie über die LED-Lebensdauer und den Lichtstrom, bezogen auf die jeweilige Farbtemperatur.

Leuchtenfarbe Grafit, Weiß oder Silber

- Grafit – Bestellnummer
- Weiß – Bestellnummer + **W**
- Silber – Bestellnummer + **A**

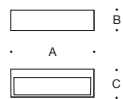
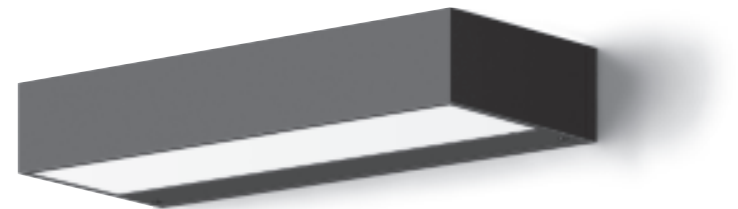

#### einseitiger Lichtaustritt

|               | LED           | EEK             | A   | B  | C   | AC/DC |
|---------------|---------------|-----------------|-----|----|-----|-------|
| <b>33 319</b> | 8,6 W 185 lm  | A <sup>++</sup> | 200 | 55 | 120 | ✓     |
| <b>33 329</b> | 11,8 W 380 lm | A <sup>+</sup>  | 300 | 55 | 120 | ✓     |

#### zweiseitiger Lichtaustritt

|               | LED           | EEK             | A   | B  | C   | AC/DC |
|---------------|---------------|-----------------|-----|----|-----|-------|
| <b>33 340</b> | 8,6 W 290 lm  | A <sup>++</sup> | 200 | 55 | 120 | ✓     |
| <b>33 341</b> | 11,8 W 450 lm | A <sup>+</sup>  | 300 | 55 | 120 | ✓     |

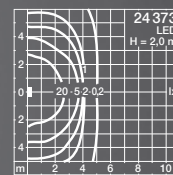
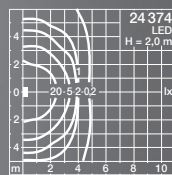
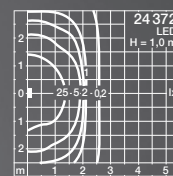
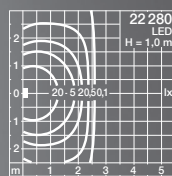



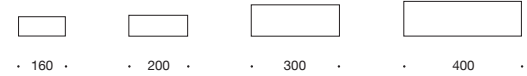

## LED-Wandleuchten

Gerichtetes Licht

Kompakte LED-Leuchten in unterschiedlichen Baugrößen. Wandleuchten mit nach unten gerichtetem Licht, die sich für unterschiedliche Montagehöhen eignen. Es sind robuste Leuchten mit einer geringen Ausladung. In niedriger Höhe montiert, eignen sie sich in öffentlichen und privaten Bereichen auch zur Beleuchtung von Gefahrenpunkten wie z. B. Stufen.

Leuchten für innen und außen, die bei Dunkelheit und bei niedrigem Beleuchtungsniveau wichtige Bereiche sichtbar machen oder Teil einer Notlichtanlage sind.

Schutzart IP 65 · Aluminiumguss, Aluminium und Edelstahl  
Sicherheitsglas

Die Leuchten müssen mit dem Lichtaustritt nach unten montiert werden.

Leuchten, die durch die Wahlmöglichkeit der Farbtemperatur, 50 000 Stunden Mindestlebensdauer der LED und 20 Jahre Nachkaufgarantie der LED-Module überzeugen.

LED-Farbtemperatur:

3000K – Bestellnummer oder 4000K – Bestellnummer + **K4**

Der in der Tabelle angegebene Leuchten-Lichtstrom und die Leuchten-Anschlussleistung können sich, bedingt durch den technischen Fortschritt, ändern. Die Datenblätter auf unserer Website geben für jede Leuchte Auskunft über die aktuellen Werte sowie über die LED-Lebensdauer und den Lichtstrom, bezogen auf die jeweilige Farbtemperatur.

Leuchtenfarbe Grafit oder Silber

■ Grafit – Bestellnummer · ■ Silber – Bestellnummer + **A**

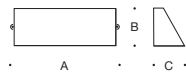

|               | LED    |         | Netzteil       | EEK | A   | B   | C   | AC/DC |
|---------------|--------|---------|----------------|-----|-----|-----|-----|-------|
| <b>22 280</b> | 7,5 W  | 190 lm  | integriert     | A+  | 160 | 70  | 55  | ✓     |
| <b>24 372</b> | 8,0 W  | 460 lm  | integriert     | A++ | 200 | 110 | 85  | ✓     |
| <b>24 374</b> | 15,0 W | 1075 lm | DALI steuerbar | A++ | 300 | 110 | 85  | ✓     |
| <b>24 373</b> | 21,2 W | 1805 lm | DALI steuerbar | A++ | 400 | 120 | 100 | ✓     |

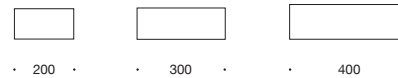
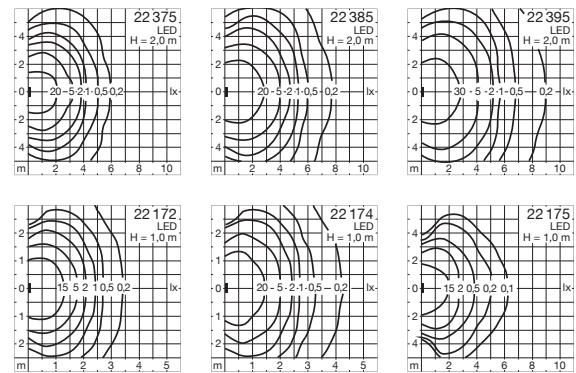

#### LED-Wandleuchten Gerichtetes Licht

Kompakte und robuste LED-Leuchten in drei Gehäuselängen. Die Leuchten dieser Baureihe stehen bei gleicher Gehäuselänge in zwei Lichtleistungen zur Verfügung:

- als Wandleuchten für Bereiche und Situationen, die höhere Beleuchtungsstärken erfordern, z. B. bei hoher Umfeldhelligkeit;
- als Orientierungsleuchten für Bereiche und Situationen mit geringer Umfeldhelligkeit oder Dunkelheit, um wichtige Flächen und Bereiche sichtbar zu machen, oder zur Kennzeichnung von Gefahrenpunkten. Oder auch als Bestandteile einer Notlichtanlage.

Leuchten für unterschiedliche Montagehöhen und vielseitige Einsatzbereiche innen und außen. Sie haben eine geringe Ausladung und eignen sich, wenn sie in niedriger Höhe montiert werden, besonders für öffentliche Bereiche.

Schutzart IP 65 · Aluminiumguss, Aluminium und Edelstahl  
Sicherheitsglas · Reflektor aus eloxiertem Reinaluminium  
Die Leuchten müssen mit dem Lichtaustritt nach unten montiert werden.

Leuchten, die durch die Wahlmöglichkeit der Farbtemperatur, 50 000 Stunden Mindestlebensdauer der LED und 20 Jahre Nachkaufgarantie der LED-Module überzeugen.

LED-Farbtemperatur: 3000 K – Bestellnummer oder 4000 K – Bestellnummer + **K4**

Der in der Tabelle angegebene Leuchten-Lichtstrom und die Leuchten-Anschlussleistung können sich, bedingt durch den technischen Fortschritt, ändern. Die Datenblätter auf unserer Website geben für jede Leuchte Auskunft über die aktuellen Werte sowie über die LED-Lebensdauer und den Lichtstrom, bezogen auf die jeweilige Farbtemperatur.

Leuchtenfarbe Grafit oder Silber

■ Grafit – Bestellnummer · ■ Silber – Bestellnummer + **A**

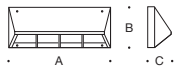
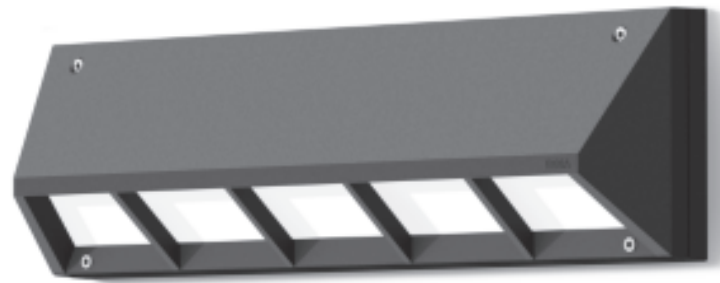

#### LED-Orientierungsleuchten

|               | LED          | Netzteile  | EEK | A   | B   | C  | AC/DC |
|---------------|--------------|------------|-----|-----|-----|----|-------|
| <b>22 172</b> | 3,4 W 160 lm | integriert | A++ | 200 | 120 | 75 | ✓     |
| <b>22 174</b> | 5,6 W 335 lm | integriert | A++ | 300 | 120 | 75 | ✓     |
| <b>22 175</b> | 8,0 W 535 lm | integriert | A++ | 400 | 120 | 75 | ✓     |

#### LED-Wandleuchten

|               | LED            | Netzteile      | EEK | A   | B   | C  | AC/DC |
|---------------|----------------|----------------|-----|-----|-----|----|-------|
| <b>22 375</b> | 8,0 W 405 lm   | integriert     | A++ | 200 | 120 | 75 | ✓     |
| <b>22 385</b> | 15,2 W 940 lm  | DALI steuerbar | A++ | 300 | 120 | 75 | ✓     |
| <b>22 395</b> | 21,2 W 1530 lm | DALI steuerbar | A++ | 400 | 120 | 75 | ✓     |

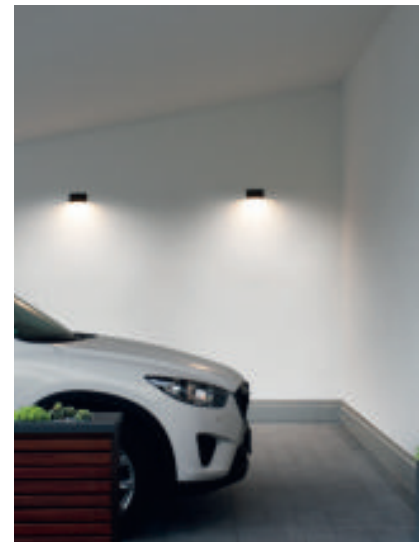
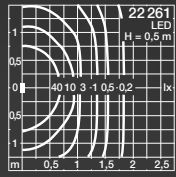
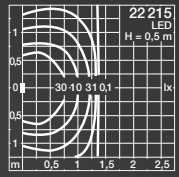

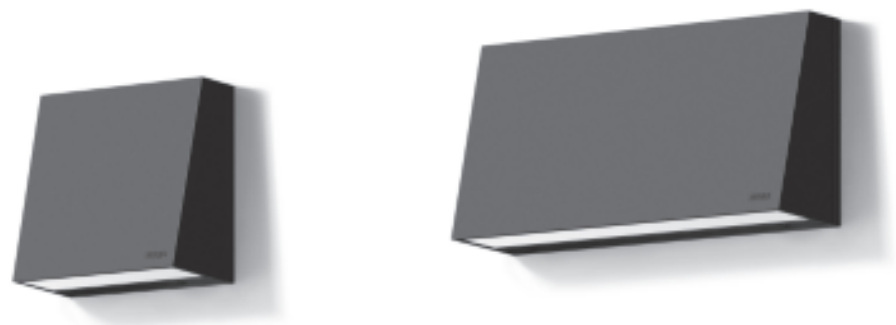

### LED-Wandleuchten

Gerichtetes Licht

Kompakte LED-Leuchten in zwei Gehäuselängen und Lichtleistungen. Leuchten mit geringer Ausladung für unterschiedliche Montagehöhen.

Als Einzelleuchte dienen sie bei niedriger Lichtpunkthöhe der Kennzeichnung von Gefahrenpunkten oder in Reihung zur Beleuchtung von Fluren und Gängen in öffentlichen und privaten Bereichen.

In größeren Lichtpunkthöhen montiert, können sie als Wandleuchten neben Hauseingängen ebenso Verwendung finden wie zur Beleuchtung kleinerer Wandflächen.

Schutzart IP 64 · Aluminiumguss, Aluminium und Edelstahl  
Sicherheitsglas

Leuchten, die durch die Wahlmöglichkeit der Farbtemperatur, 50000 Stunden Mindestlebensdauer der LED und 20 Jahre Nachkaufgarantie der LED-Module überzeugen.

LED-Farbtemperatur:

3000K – Bestellnummer oder 4000K – Bestellnummer + **K4**

Der in der Tabelle angegebene Leuchten-Lichtstrom und die Leuchten-Anschlussleistung können sich, bedingt durch den technischen Fortschritt, ändern. Die Datenblätter auf unserer Website geben für jede Leuchte Auskunft über die aktuellen Werte sowie über die LED-Lebensdauer und den Lichtstrom, bezogen auf die jeweilige Farbtemperatur.

Leuchtenfarbe Grafit oder Silber

■ Grafit – Bestellnummer · ■ Silber – Bestellnummer + **A**



|               | LED   |        | EEK             | A   | B  | C  | AC/DC |
|---------------|-------|--------|-----------------|-----|----|----|-------|
| <b>22 215</b> | 3,4 W | 155 lm | A <sup>++</sup> | 90  | 95 | 60 | ✓     |
| <b>22 261</b> | 5,6 W | 330 lm | A <sup>++</sup> | 175 | 95 | 60 | ✓     |

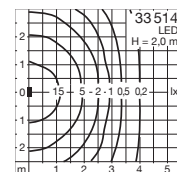
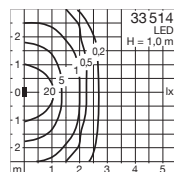
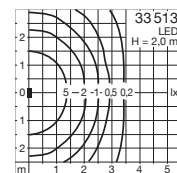
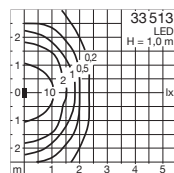





### LED-Wandleuchten

Gerichtetes Licht

Abgeblendete Wandleuchten mit gerichtetem Licht, die sich aufgrund ihrer kompakten Abmessungen besonders gut für die Montage an Säulen und an Stirnflächen von Mauern eignen. Leuchten für unterschiedliche Montagehöhen und vielseitigen Einsatz im privaten und öffentlichen Bereich. Als Einzelleuchte dienen sie bei niedriger Lichtpunkthöhe der Kennzeichnung von Gefahrenpunkten – in Reihung zur Beleuchtung von Fluren und Gängen.

Schutzart IP 64 · Aluminiumguss, Aluminium und Edelstahl  
Sicherheitsglas

Leuchten, die durch die Wahlmöglichkeit der Farbtemperatur, 50 000 Stunden Mindestlebensdauer der LED und 20 Jahre Nachkaufgarantie der LED-Module überzeugen.

LED-Farbtemperatur:  
3000 K – Bestellnummer oder 4000 K – Bestellnummer + **K4**

Der in der Tabelle angegebene Leuchten-Lichtstrom und die Leuchten-Anschlussleistung können sich, bedingt durch den technischen Fortschritt, ändern. Die Datenblätter auf unserer Website geben für jede Leuchte Auskunft über die aktuellen Werte sowie über die LED-Lebensdauer und den Lichtstrom, bezogen auf die jeweilige Farbtemperatur.

Leuchtenfarbe Grafit oder Silber

■ Grafit – Bestellnummer  
■ Silber – Bestellnummer + **A**



|               | LED   |        | EEK             | A  | B   | C  | AC/DC |
|---------------|-------|--------|-----------------|----|-----|----|-------|
| <b>33 513</b> | 3,5 W | 160 lm | A <sup>++</sup> | 55 | 140 | 60 | ✓     |
| <b>33 514</b> | 5,8 W | 200 lm | A <sup>++</sup> | 55 | 200 | 60 | ✓     |

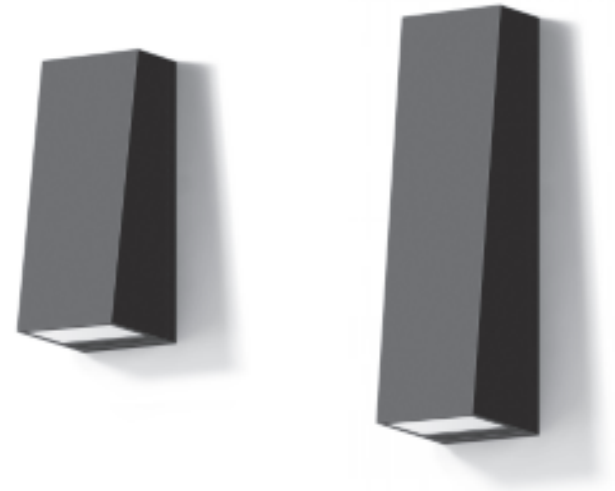

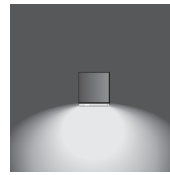

einseitig

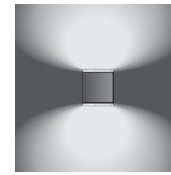

zweiseitig



· 90 ·



· 120 ·

### LED-Wandleuchten

Ein- oder zweiseitiger Lichtaustritt

Kompakte LED-Leuchten mit ein- oder zweiseitigem Lichtaustritt. Das dickwandige teilmattierte Kristallglas prägt mit seinem eindrucksvollen Lichtspiel die Gestalt dieser Leuchten. Ob als Einzelleuchte oder in Reihen angeordnet, beleuchten sie effizient viele Situationen an Gebäuden in öffentlichen und privaten Bereichen.

Schutzart IP 64 · Aluminiumguss, Aluminium und Edelstahl  
Kristallglas innen weiß

Leuchten mit einseitiger Lichtaustrittsöffnung müssen mit dem Lichtaustritt nach unten montiert werden.

Leuchten, die durch 50000 Stunden Mindestlebensdauer der LED und 20 Jahre Nachkaufgarantie der LED-Module überzeugen.

LED-Farbtemperatur: 3000 K

Der in der Tabelle angegebene Leuchten-Lichtstrom und die Leuchten-Anschlussleistung können sich, bedingt durch den technischen Fortschritt, ändern. Die Datenblätter auf unserer Website geben für jede Leuchte Auskunft über die aktuellen Werte sowie über die LED-Lebensdauer.

Leuchtenfarbe Grafit oder Silber

■ Grafit – Bestellnummer · ■ Silber – Bestellnummer + A

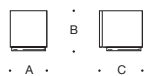
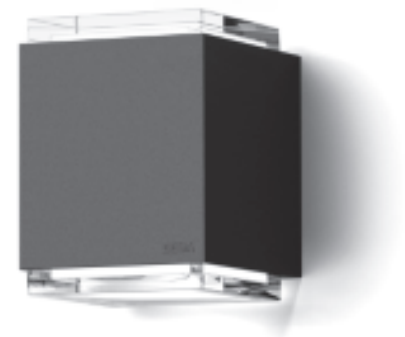

#### einseitiger Lichtaustritt

|               | LED    | EEK    | A               | B   | C   | AC/DC |   |
|---------------|--------|--------|-----------------|-----|-----|-------|---|
| <b>33 405</b> | 7,0 W  | 205 lm | A <sup>++</sup> | 90  | 110 | 110   | ✓ |
| <b>33 449</b> | 12,5 W | 430 lm | A <sup>+</sup>  | 120 | 140 | 140   | ✓ |

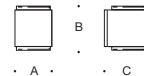

#### zweiseitiger Lichtaustritt

|               | LED    | EEK    | A               | B   | C   | AC/DC |   |
|---------------|--------|--------|-----------------|-----|-----|-------|---|
| <b>33 505</b> | 7,8 W  | 220 lm | A <sup>++</sup> | 90  | 120 | 110   | ✓ |
| <b>33 549</b> | 25,0 W | 830 lm | A <sup>+</sup>  | 120 | 155 | 140   | ✓ |





Die Leuchten können in jeder Brennlage montiert werden.

### LED-Wandleuchten

Gerichtetes Licht

Kompakte LED-Wandleuchten mit einseitigem Lichtaustritt. Das flächenbündige Leuchtenglas verteilt das Licht breitstreuend und gleichmäßig auf der Montagefläche. Ob als Einzelleuchte oder Anordnung in Reihen – sie beleuchten und akzentuieren Wandflächen oder beleuchten viele Situationen am Haus.

Schutzart IP 65 · Aluminiumguss, Aluminium und Edelstahl  
Sicherheitsglas

Leuchten, die durch 50 000 Stunden Mindestlebensdauer der LED und 20 Jahre Nachkaufgarantie der LED-Module überzeugen.  
LED-Farbtemperatur: 3000 K

Der in der Tabelle angegebene Leuchten-Lichtstrom und die Leuchten-Anschlussleistung können sich, bedingt durch den technischen Fortschritt, ändern. Die Datenblätter auf unserer Website geben für jede Leuchte Auskunft über die aktuellen Werte sowie über die LED-Lebensdauer.

Leuchtenfarbe Grafit oder Silber

■ Grafit – Bestellnummer · ■ Silber – Bestellnummer + A

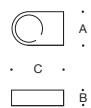
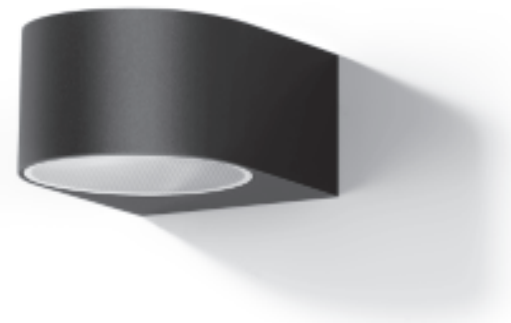

|               | LED          | EEK | A   | B  | C   | AC/DC |
|---------------|--------------|-----|-----|----|-----|-------|
| <b>33 223</b> | 6,0 W 290 lm | A++ | 100 | 60 | 130 | ✓     |
| <b>33 224</b> | 8,6 W 490 lm | A++ | 140 | 60 | 185 | ✓     |

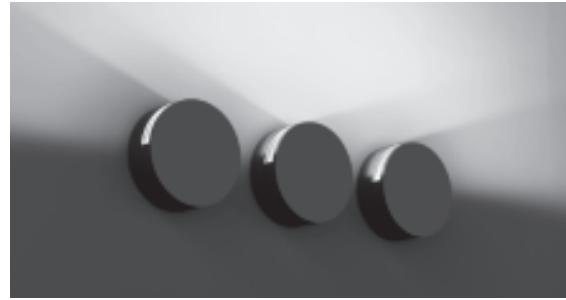

#### LED-Wandleuchten

90° · 15°, 90°, 180° oder 360° Lichtaustritt

Wandleuchten mit vier Lichtstärkeverteilungen, mit denen sich bei geringer Umfeldhelligkeit Akzente auf Wandflächen erzielen lassen. Leuchten in unterschiedlichen Größen und Lichtleistungen, die in jeder Brennlage montiert werden können. Unsere LED-Technik und ein lichtlenkender Reflektor ermöglichen diese kompakten Leuchten mit geringer Ausladung.

Wirtschaftliche Leuchten, mit denen sich eine Vielzahl von Gestaltungsvarianten und zahlreiche Lichtgrafiken verwirklichen lassen.

Schutzart IP 65 · Aluminiumguss, Aluminium und Edelstahl  
Optisches Borosilikatglas · Reflektoroberfläche Reinaluminium  
Die Leuchten können in jeder Brennlage montiert werden.

Leuchten, die durch die Wahlmöglichkeit der Farbtemperatur, 50 000 Stunden Mindestlebensdauer der LED und 20 Jahre Nachkaufgarantie der LED-Module überzeugen.

LED-Farbtemperatur: 3000 K – Bestellnummer oder 4000 K – Bestellnummer + **K4**

Der in der Tabelle angegebene Leuchten-Lichtstrom und die Leuchten-Anschlussleistung können sich, bedingt durch den technischen Fortschritt, ändern.

Die Datenblätter auf unserer Website geben für jede Leuchte Auskunft über die aktuellen Werte sowie über die LED-Lebensdauer und den Lichtstrom, bezogen auf die jeweilige Farbtemperatur.

Leuchtenfarbe Grafit, Weiß oder Silber

■ Grafit – Bestellnummer

□ Weiß – Bestellnummer + **W**

■ Silber – Bestellnummer + **A**





#### 90° Lichtaustritt · 15° Lichtaustritt

|               | LED    |       | EEK | A   | B  | AC/DC |
|---------------|--------|-------|-----|-----|----|-------|
| <b>24 048</b> | 8,2 W  | 95 lm | A+  | 145 | 65 | ✓     |
| <b>24 049</b> | 11,6 W | 95 lm | A+  | 190 | 80 | ✓     |



#### 90° Lichtaustritt

|               | LED    |       | EEK | A   | B  | AC/DC |
|---------------|--------|-------|-----|-----|----|-------|
| <b>24 052</b> | 8,2 W  | 85 lm | A+  | 145 | 65 | ✓     |
| <b>24 055</b> | 11,6 W | 90 lm | A+  | 190 | 80 | ✓     |



#### 180° Lichtaustritt

|               | LED    |        | EEK | A   | B  | AC/DC |
|---------------|--------|--------|-----|-----|----|-------|
| <b>24 051</b> | 8,2 W  | 150 lm | A+  | 145 | 65 | ✓     |
| <b>24 054</b> | 11,6 W | 175 lm | A+  | 190 | 80 | ✓     |



#### 360° Lichtaustritt

|               | LED    |        | EEK | A   | B  | AC/DC |
|---------------|--------|--------|-----|-----|----|-------|
| <b>24 050</b> | 15,3 W | 365 lm | A+  | 145 | 65 | ✓     |
| <b>24 053</b> | 22,0 W | 520 lm | A+  | 190 | 80 | ✓     |





einseitig

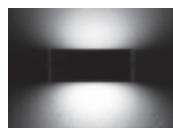

zweiseitig



· 200 ·

· 300 ·



## Wandleuchten

Ein- oder zweiseitiger Lichtaustritt

Robuste Wandleuchten mit abgeblendeter Lichtquelle. Wahlweise mit ein- oder zweiseitigem Lichtaustritt. Leuchten, bei denen die Montagefläche zugleich auch Reflexionsfläche für das nach oben und unten ausstrahlende Licht ist.

Das direkte und das reflektierte Licht der Leuchten erzeugen eine blendfreie Lichtatmosphäre mit angenehmem Sehkomfort. Leuchten für viele Anwendungen am Haus und in öffentlichen Bereichen.

Schutzart IP 65 · Aluminiumguss, Aluminium und Edelstahl · Sicherheitsglas  
Leuchten mit einseitiger Lichtaustrittsöffnung müssen mit dem Lichtaustritt nach unten montiert werden.

Die LED-Leuchten dieser Seite überzeugen durch die Wahlmöglichkeit der Farbtemperatur, 50 000 Stunden Mindestlebensdauer der LED und 20 Jahre Nachkaufgarantie der LED-Module.

LED-Farbtemperatur: 3000K – Bestellnummer oder 4000K – Bestellnummer + **K4**

Der in der Tabelle angegebene Leuchten-Lichtstrom und die Leuchten-Anschlussleistung können sich, bedingt durch den technischen Fortschritt, ändern.

Die Datenblätter auf unserer Website geben für jede Leuchte Auskunft über die aktuellen Werte sowie über die LED-Lebensdauer und den Lichtstrom, bezogen auf die jeweilige Farbtemperatur.

Leuchtenfarbe Grafit, Weiß oder Silber

■ Grafit – Bestellnummer

□ Weiß – Bestellnummer + **W**

■ Silber – Bestellnummer + **A**

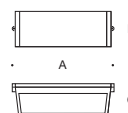

### einseitiger Lichtaustritt

|               | LED          |                 | EEK   | A   | B   | C   | AC/DC |
|---------------|--------------|-----------------|-------|-----|-----|-----|-------|
| <b>22 359</b> | 13,0 W       | 375 lm          | A+    | 200 | 110 | 100 | ✓     |
| <b>22 360</b> | 18,3 W       | 1025 lm         | A++   | 300 | 110 | 100 | ✓     |
|               | Leuchtmittel | Socket          | EEK   | A   | B   | C   | AC/DC |
| <b>22 296</b> | 1 TC-TELI    | 26 W GX24 q-3   | A-B   | 200 | 110 | 100 | ✓     |
| <b>22 298</b> | 1 TC-TELI    | 42 W GX24 q-3/4 | A-B   | 300 | 110 | 100 | ✓     |
| <b>22 396</b> | 1 Lampe      | 60 W E 27       | A++-E | 200 | 110 | 100 | —     |
| <b>22 398</b> | 2 Lampen     | 40 W E 27       | A++-E | 300 | 110 | 100 | —     |

### zweiseitiger Lichtaustritt

|               | LED          |                 | EEK   | A   | B   | C   | AC/DC |
|---------------|--------------|-----------------|-------|-----|-----|-----|-------|
| <b>22 363</b> | 13,0 W       | 585 lm          | A+    | 200 | 110 | 100 | ✓     |
| <b>22 365</b> | 18,3 W       | 1660 lm         | A++   | 300 | 110 | 100 | ✓     |
|               | Leuchtmittel | Socket          | EEK   | A   | B   | C   | AC/DC |
| <b>22 297</b> | 1 TC-TELI    | 26 W GX24 q-3   | A-B   | 200 | 110 | 100 | ✓     |
| <b>22 299</b> | 1 TC-TELI    | 42 W GX24 q-3/4 | A-B   | 300 | 110 | 100 | ✓     |
| <b>22 397</b> | 1 Lampe      | 60 W E 27       | A++-E | 200 | 110 | 100 | —     |
| <b>22 399</b> | 2 Lampen     | 40 W E 27       | A++-E | 300 | 110 | 100 | —     |



24070

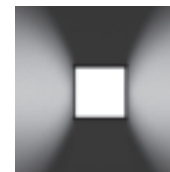

24071

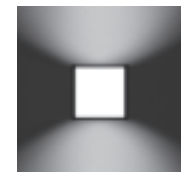

#### LED-Wandleuchten

Zwei neue stoßfeste Leuchten aus Aluminiumguss, die wir perfekt auf unsere LED-Technik abgestimmt haben. Leuchten mit geringer Ausladung und klaren Linien. Zeitgemäß in der Erscheinung und wirtschaftlich im Betrieb sind es langlebige und ästhetische Baudetails für gutes Licht.

Ein oder zweiseitig abgeblendet so lösen sie viele Beleuchtungsaufgaben am Haus und an Bauwerken in privaten oder öffentlichen Bereichen.

Die Leuchte 24071 kann je nach Montagerichtung nach links und rechts oder nach oben und unten abgeblendet sein.

Einzeln oder in Gruppen sind es gute Gestaltungselemente für eine Vielzahl von Beleuchtungsaufgaben im Innen- und Außenbereich.

Die Leuchten dieser Serie sind auf Anfrage auch mit wetterfesten Zahlen, Symbolen oder Beschriftungen lieferbar. Für gute Erkennbarkeit von Hausnummern und Hinweisen auch aus größeren Entfernungen: bei Tag und bei Nacht.

Schutzart IP 65 · Aluminium und Edelstahl · Kristallglas innen weiß · DALI steuerbar

Leuchten, die durch die Wahlmöglichkeit der Farbtemperatur, 50000 Stunden Mindestlebensdauer der LED und 20 Jahre Nachkaufgarantie der LED-Module überzeugen.

LED-Farbtemperatur: 3000K – Bestellnummer oder 4000K – Bestellnummer + **K4**

Der in der Tabelle angegebene Leuchten-Lichtstrom und die Leuchten-Anschlussleistung können sich, bedingt durch den technischen Fortschritt, ändern.

Die Datenblätter auf unserer Website geben für jede Leuchte Auskunft über die aktuellen Werte sowie über die LED-Lebensdauer und den Lichtstrom, bezogen auf die jeweilige Farbtemperatur.

Leuchtenfarbe Grafit oder Silber

■ Grafit – Bestellnummer · ■ Silber – Bestellnummer + **A**

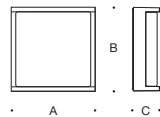
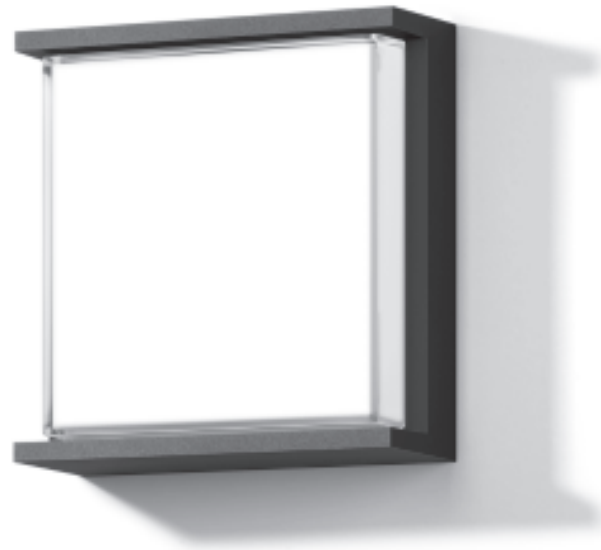

|              | LED    | EEK    | A   | B   | C   | AC/DC |
|--------------|--------|--------|-----|-----|-----|-------|
| <b>24071</b> | 14,5 W | 790 lm | A++ | 240 | 240 | 85 ✓  |

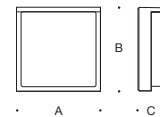

|              | LED    | EEK    | A   | B   | C   | AC/DC |
|--------------|--------|--------|-----|-----|-----|-------|
| <b>24070</b> | 14,5 W | 810 lm | A++ | 240 | 240 | 85 ✓  |



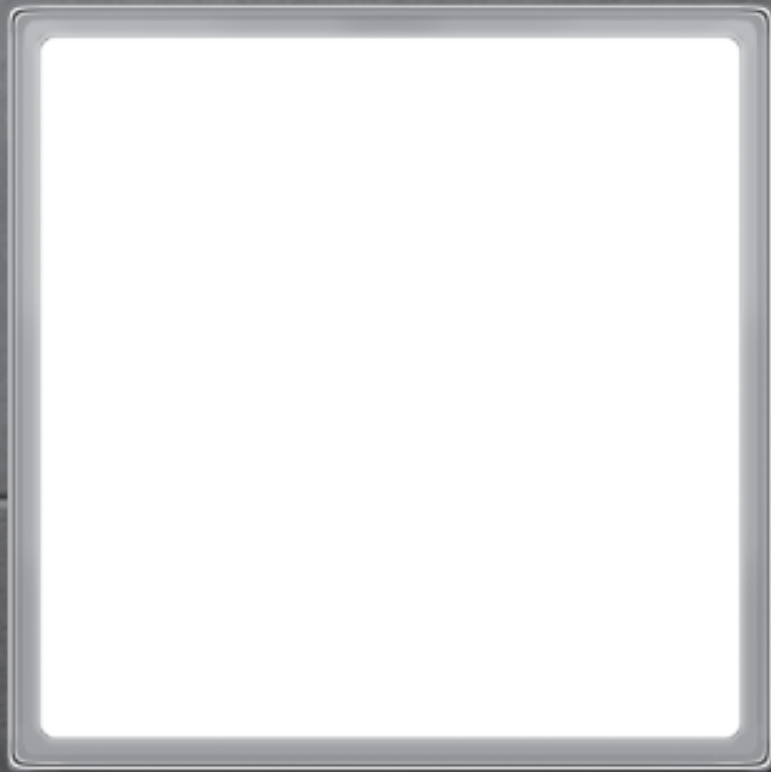



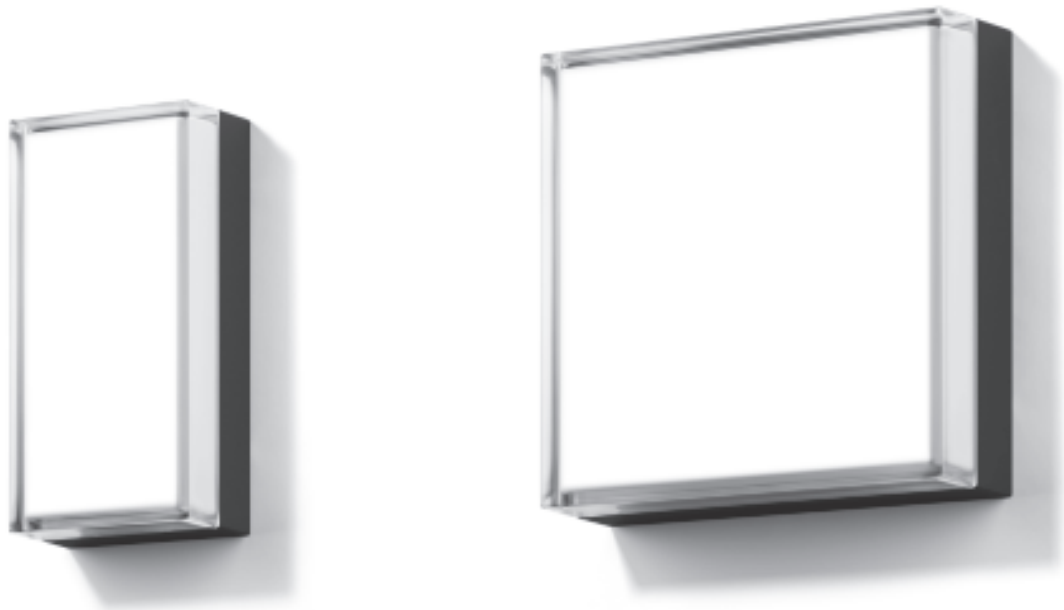

## LED-Wandleuchten

Eine Serie kompakter, leistungsstarker und effizienter LED-Wandleuchten. Das dickwandige Kristallglas mit seinen beeindruckenden Eisrändern bildet mit dem Aluminiumgussgehäuse eine formale Einheit. Zeitgemäß straff und in vollendeten Proportionen präsentieren sich diese Bausteine des Lichts bei Tag und Nacht. Wirtschaftliche und ästhetische Baudetails für gutes Licht.

Schutzart IP 65 · Aluminium und Edelstahl · Kristallglas innen weiß

Leuchten, die durch die Wahlmöglichkeit der Farbtemperatur, 50 000 Stunden Mindestlebensdauer der LED und 20 Jahre Nachkaufgarantie der LED-Module überzeugen.

LED-Farbtemperatur: 3000 K – Bestellnummer oder 4000 K – Bestellnummer + **K4**

Der in der Tabelle angegebene Leuchten-Lichtstrom und die Leuchten-Anschlussleistung können sich, bedingt durch den technischen Fortschritt, ändern.

Die Datenblätter auf unserer Website geben für jede Leuchte Auskunft über die aktuellen Werte sowie über die LED-Lebensdauer und den Lichtstrom, bezogen auf die jeweilige Farbtemperatur.

Leuchtenfarbe Grafit oder Silber

■ Grafit – Bestellnummer · ■ Silber – Bestellnummer + **A**

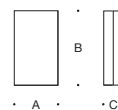

|               | LED   |        | Netzteil   | EEK | A   | B   | C  | AC/DC |
|---------------|-------|--------|------------|-----|-----|-----|----|-------|
| <b>33 604</b> | 5,5 W | 300 lm | integriert | A++ | 120 | 240 | 75 | ✓     |

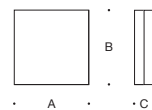

|               | LED    |        | Netzteil       | EEK | A   | B   | C  | AC/DC |
|---------------|--------|--------|----------------|-----|-----|-----|----|-------|
| <b>33 601</b> | 7,5 W  | 610 lm | integriert     | A++ | 170 | 170 | 70 | ✓     |
| <b>33 602</b> | 14,5 W | 895 lm | DALI steuerbar | A++ | 240 | 240 | 75 | ✓     |



### Stoßfeste Wandleuchten

Stoßfeste Leuchten aus Aluminiumguss und einem großen Glasanteil für ein hohes Maß an Transparenz.

Die außergewöhnlich großen Materialstärken der Kristallgläser sorgen für die nötige Robustheit dieser Leuchtengruppe und prägen zugleich ihren Charakter.

Unterschiedliche Abmessungen und Lichtleistungen machen diese Leuchten vielseitig einsetzbar.

Die hohe Schutzart erweitert den Einsatzbereich zusätzlich.

Einzeln oder in Gruppen sind es gute Gestaltungselemente für eine Vielzahl von Beleuchtungsaufgaben im Innen- und Außenbereich.

Schutzart IP 65 · Aluminiumguss, Aluminium und Edelstahl  
Kristallglas innen weiß

Die LED-Leuchten dieser Seite überzeugen durch die Wahlmöglichkeit der Farbtemperatur, 50000 Stunden Mindestlebensdauer der LED und 20 Jahre Nachkaufgarantie der LED-Module.

LED-Farbtemperatur:

3000 K – Bestellnummer oder 4000 K – Bestellnummer + **K4**

Der in der Tabelle angegebene Leuchten-Lichtstrom und die Leuchten-Anschlussleistung können sich, bedingt durch den technischen Fortschritt, ändern. Die Datenblätter auf unserer Website geben für jede Leuchte Auskunft über die aktuellen Werte sowie über die LED-Lebensdauer und den Lichtstrom, bezogen auf die jeweilige Farbtemperatur.

Leuchtenfarbe Grafit oder Silber

■ Grafit – Bestellnummer · ■ Silber – Bestellnummer + **A**

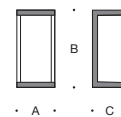

#### Wandleuchten · zweiseitig **abgeblendet**

|               | LED          |        | EEK    | A     | B   | C   | AC/DC |       |
|---------------|--------------|--------|--------|-------|-----|-----|-------|-------|
| <b>33 442</b> | 5,8 W        | 205 lm | A++    | 110   | 220 | 90  | ✓     |       |
| <b>33 443</b> | 11,0 W       | 510 lm | A++    | 125   | 260 | 125 | ✓     |       |
| <b>33 444</b> | 19,5 W       | 940 lm | A+     | 140   | 300 | 135 | ✓     |       |
|               | Leuchtmittel |        | Sockel | EEK   | A   | B   | C     | AC/DC |
| <b>33 476</b> | 1 Lampe      | 60 W   | E 27   | A++-E | 125 | 260 | 125   | —     |
| <b>33 478</b> | 1 Lampe      | 75 W   | E 27   | A++-E | 140 | 300 | 135   | —     |

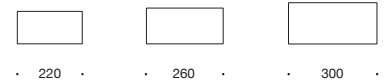

#### Wandleuchten · freistrahlend

|              | LED          |         | EEK  | A     | B   | C   | AC/DC |   |
|--------------|--------------|---------|------|-------|-----|-----|-------|---|
| <b>33470</b> | 5,8 W        | 245 lm  | A++  | 220   | 110 | 80  | ✓     |   |
| <b>33371</b> | 11,0 W       | 630 lm  | A++  | 260   | 125 | 115 | ✓     |   |
| <b>33373</b> | 19,5 W       | 1185 lm | A+   | 300   | 140 | 125 | ✓     |   |
|              | Leuchtmittel | Socket  | EEK  | A     | B   | C   | AC/DC |   |
| <b>33471</b> | 1 Lampe      | 60 W    | E 27 | A++-E | 260 | 125 | 115   | — |
| <b>33473</b> | 1 Lampe      | 75 W    | E 27 | A++-E | 300 | 140 | 125   | — |

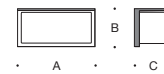

#### Wandleuchten · einseitig abgeblendet

|              | LED          |        | EEK  | A     | B   | C   | AC/DC |   |
|--------------|--------------|--------|------|-------|-----|-----|-------|---|
| <b>33482</b> | 5,8 W        | 195 lm | A++  | 220   | 110 | 90  | ✓     |   |
| <b>33384</b> | 11,0 W       | 495 lm | A++  | 260   | 125 | 125 | ✓     |   |
| <b>33385</b> | 19,5 W       | 820 lm | A+   | 300   | 140 | 135 | ✓     |   |
|              | Leuchtmittel | Socket | EEK  | A     | B   | C   | AC/DC |   |
| <b>33483</b> | 1 Lampe      | 60 W   | E 27 | A++-E | 260 | 125 | 125   | — |
| <b>33485</b> | 1 Lampe      | 75 W   | E 27 | A++-E | 300 | 140 | 135   | — |

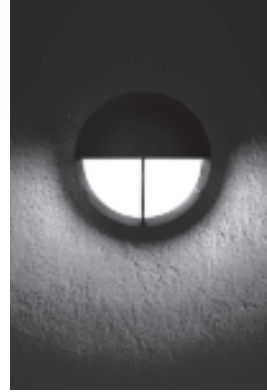

### Stoßfeste Wandleuchten

Unverwechselbares und anerkanntes Design. Gestaltprägend für eine ganze Reihe von Leuchten im BEGA Programm – und inzwischen für viele Leuchten anderer Hersteller weltweit. Sie wurden zu Leitbildern für Außenleuchten. Wir fertigen diese Serie mittlerweile über 30 Jahre und haben sie kontinuierlich technisch verbessert.

Bereits 1980 wurden diese Leuchten für ihr gutes Design international ausgezeichnet. Konzeption und Gestaltung haben sich in mehr als drei Jahrzehnten bewährt. Wirtschaftlich und zuverlässig beleuchten sie weltweit viele Bereiche der Innen- und Außenarchitektur. Es sind leuchtende Klassiker. Leuchten für die Montage an Wänden.

Schutzart IP 65 · Aluminiumguss, Aluminium und Edelstahl  
Kristallglas innen weiß

Die LED-Leuchten dieser Seite überzeugen durch die Wahlmöglichkeit der Farbtemperatur, 50 000 Stunden Mindestlebensdauer der LED und 20 Jahre Nachkaufgarantie der LED-Module.

LED-Farbtemperatur: 3000 K – Bestellnummer oder 4000 K – Bestellnummer + **K4**

Der in der Tabelle angegebene Leuchten-Lichtstrom und die Leuchten-Anschlussleistung können sich, bedingt durch den technischen Fortschritt, ändern.

Die Datenblätter auf unserer Website geben für jede Leuchte Auskunft über die aktuellen Werte sowie über die LED-Lebensdauer und den Lichtstrom, bezogen auf die jeweilige Farbtemperatur.

Leuchtenfarbe Grafit, Weiß oder Silber

■ Grafit – Bestellnummer

□ Weiß – Bestellnummer + **W**

■ Silber – Bestellnummer + **A**

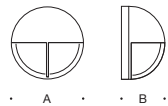
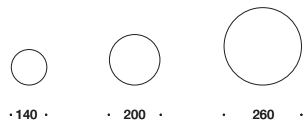

|               | LED          |        | Netzteil       | EEK   | A   | B   | AC/DC |
|---------------|--------------|--------|----------------|-------|-----|-----|-------|
| <b>33 528</b> | 6,0 W        | 225 lm | integriert     | A++   | 200 | 125 | ✓     |
| <b>33 529</b> | 8,6 W        | 285 lm | integriert     | A++   | 260 | 150 | ✓     |
| <b>33 530</b> | 14,8 W       | 655 lm | DALI steuerbar | A++   | 260 | 150 | ✓     |
|               | Leuchtmittel |        | Sockel         | EEK   | A   | B   | AC/DC |
| <b>22 816</b> | 1 Lampe      | 40 W   | E 14           | A++-E | 140 | 115 | —     |
| <b>22 515</b> | 1 Lampe      | 60 W   | E 27           | A++-E | 200 | 125 | —     |
| <b>22 516</b> | 1 Lampe      | 100 W  | E 27           | A++-E | 260 | 150 | —     |







### Stoßfeste Wandleuchten und Deckenleuchten

Stoßfeste Leuchten aus Aluminiumguss und Kristallgläsern.  
Wahlweise freistrahlend oder nach oben abgeblendet.  
Unterschiedliche Abmessungen und Lichtleistungen machen diese Leuchten vielseitig einsetzbar. Die hohe Schutzart erweitert den Einsatzbereich zusätzlich. Einzelnen oder in Gruppen sind es gute Gestaltungselemente für eine Vielzahl von Beleuchtungsaufgaben im Innen- und Außenbereich.

Schutzart IP 65 · Aluminiumguss und Edelstahl · Kristallglas innen weiß

Die LED-Leuchten dieser Seite überzeugen durch die Wahlmöglichkeit der Farbtemperatur, 50 000 Stunden Mindestlebensdauer der LED und 20 Jahre Nachkaufgarantie der LED-Module.

LED-Farbtemperatur:

3000 K – Bestellnummer oder 4000 K – Bestellnummer + **K4**

Der in der Tabelle angegebene Leuchten-Lichtstrom und die Leuchten-Anschlussleistung können sich, bedingt durch den technischen Fortschritt, ändern. Die Datenblätter auf unserer Website geben für jede Leuchte Auskunft über die aktuellen Werte sowie über die LED-Lebensdauer und den Lichtstrom, bezogen auf die jeweilige Farbtemperatur.

Leuchtenfarbe Grafit oder Silber

■ Grafit – Bestellnummer · ■ Silber – Bestellnummer + **A**

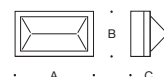

#### Wand- und Deckenleuchten · freistrahlend

|               | LED    |        | EEK | A   | B   | C   | AC/DC |
|---------------|--------|--------|-----|-----|-----|-----|-------|
| <b>24 598</b> | 8,5 W  | 425 lm | A++ | 210 | 120 | 110 | ✓     |
| <b>24 599</b> | 10,0 W | 730 lm | A++ | 280 | 160 | 135 | ✓     |

|               | Leuchtmittel |      | Sockel | EEK   | A   | B   | C   | AC/DC |
|---------------|--------------|------|--------|-------|-----|-----|-----|-------|
| <b>22 601</b> | 1 Lampe      | 60 W | E 27   | A++-E | 210 | 120 | 110 | —     |
| <b>22 603</b> | 2 Lampen     | 60 W | E 27   | A++-E | 280 | 160 | 135 | —     |

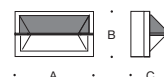

#### Wandleuchten · abgeblendet

|               | LED    |        | EEK | A   | B   | C   | AC/DC |
|---------------|--------|--------|-----|-----|-----|-----|-------|
| <b>22 649</b> | 8,5 W  | 260 lm | A++ | 210 | 120 | 110 | ✓     |
| <b>22 656</b> | 10,0 W | 385 lm | A++ | 280 | 160 | 135 | ✓     |

|               | Leuchtmittel |      | Sockel | EEK   | A   | B   | C   | AC/DC |
|---------------|--------------|------|--------|-------|-----|-----|-----|-------|
| <b>22 611</b> | 1 Lampe      | 60 W | E 27   | A++-E | 210 | 120 | 110 | —     |
| <b>22 613</b> | 2 Lampen     | 60 W | E 27   | A++-E | 280 | 160 | 135 | —     |



einseitig

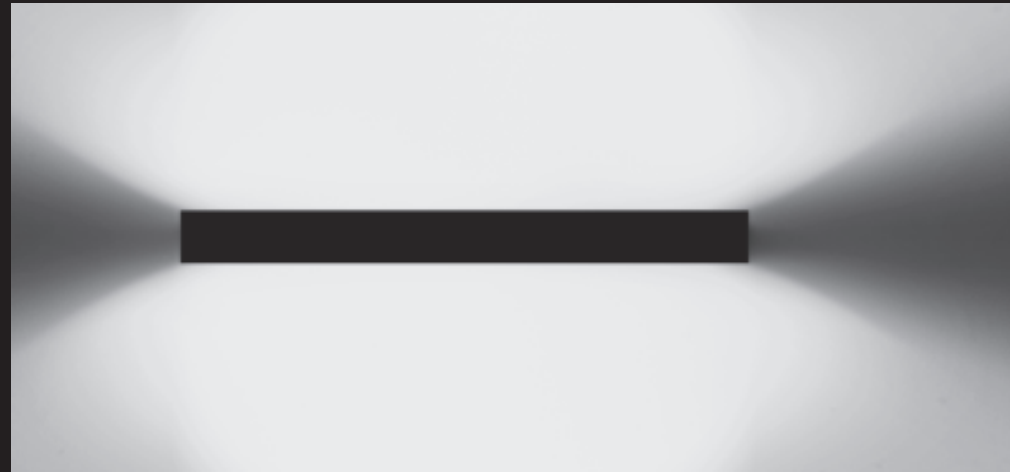

zweiseitig



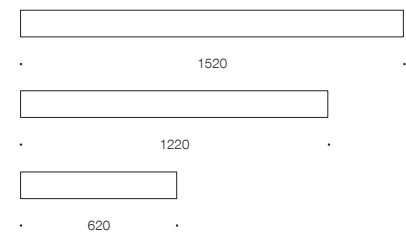

### LED-Wandleuchten

Ein- oder zweiseitiger Lichtaustritt

Diese Wandleuchten in unterschiedlichen Lichtleistungen und Längen eröffnen viele Gestaltungsmöglichkeiten in der Lichtarchitektur. Leuchten mit abgeblendeter Lichtquelle, wahlweise mit ein- oder zweiseitigem Lichtaustritt. Wandleuchten mit hoher Schutzart für den Einsatz im Innen- und Außenbereich. Es sind leuchtende Gestaltungselemente, die einzeln, in Reihen oder in Gruppen interessante Beleuchtungskonzepte ermöglichen.

Schutzart IP 65 · Aluminiumguss, Aluminium und Edelstahl  
Sicherheitsglas · DALI steuerbar

Leuchten mit einseitiger Lichtaustrittsöffnung müssen mit dem Lichtaustritt nach unten montiert werden.

Die LED-Leuchten dieser Seite überzeugen durch die Wahlmöglichkeit der Farbtemperatur, 50 000 Stunden Mindestlebensdauer der LED und 20 Jahre Nachkaufgarantie der LED-Module.

LED-Farbtemperatur: 3000 K – Bestellnummer oder 4000 K – Bestellnummer + **K4**

Der in der Tabelle angegebene Leuchten-Lichtstrom und die Leuchten-Anschlussleistung können sich, bedingt durch den technischen Fortschritt, ändern.

Die Datenblätter auf unserer Website geben für jede Leuchte Auskunft über die aktuellen Werte sowie über die LED-Lebensdauer und den Lichtstrom, bezogen auf die jeweilige Farbtemperatur.

Leuchtenfarbe Grafit oder Silber

■ Grafit – Bestellnummer · ■ Silber – Bestellnummer + **A**



#### einseitiger Lichtaustritt

|               | LED    | EEK     | A   | B    | C   | AC/DC |
|---------------|--------|---------|-----|------|-----|-------|
| <b>44 417</b> | 11,5 W | 660 lm  | A++ | 620  | 105 | 125 ✓ |
| <b>44 418</b> | 26,8 W | 1565 lm | A++ | 1220 | 105 | 125 ✓ |
| <b>44 419</b> | 34,5 W | 2050 lm | A++ | 1520 | 105 | 125 ✓ |

#### zweiseitiger Lichtaustritt

|               | LED    | EEK     | A   | B    | C   | AC/DC |
|---------------|--------|---------|-----|------|-----|-------|
| <b>44 436</b> | 11,5 W | 730 lm  | A++ | 620  | 105 | 125 ✓ |
| <b>44 437</b> | 26,8 W | 1710 lm | A++ | 1220 | 105 | 125 ✓ |
| <b>44 438</b> | 34,5 W | 2375 lm | A++ | 1520 | 105 | 125 ✓ |





einseitig

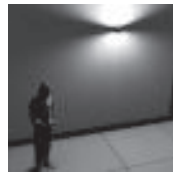

zweiseitig



### LED-Wandfluter

Einseitiger oder zweiseitiger Lichtaustritt

Kompakte LED-Wandfluter mit abgeblendeter Lichtquelle, die ihr Licht wahlweise in eine oder zwei Richtungen abgeben. Ein Reflektor im Inneren des Gehäuses lenkt das Licht der LED blendfrei auf die Befestigungsfläche.

Schutzart IP 64 · Aluminiumguss, Aluminium und Edelstahl  
Sicherheitsglas · Reflektor aus eloxiertem Reinstaluminium  
Leuchten mit einseitiger Lichtaustrittsöffnung müssen mit dem Lichtaustritt nach unten montiert werden.

Leuchten, die durch 50 000 Stunden Mindestlebensdauer der LED und 20 Jahre Nachkaufgarantie der LED-Module überzeugen.  
LED-Farbtemperatur: 3000 K

Der in der Tabelle angegebene Leuchten-Lichtstrom und die Leuchten-Anschlussleistung können sich, bedingt durch den technischen Fortschritt, ändern. Die Datenblätter auf unserer Website geben für jede Leuchte Auskunft über die aktuellen Werte sowie über die LED-Lebensdauer.

Leuchtenfarbe Grafit, Weiß oder Silber

- Grafit – Bestellnummer
- Weiß – Bestellnummer + W
- Silber – Bestellnummer + A

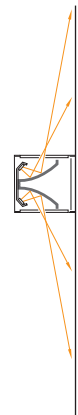

| einseitiger Lichtaustritt |        |        |                 |     |     |       |   |
|---------------------------|--------|--------|-----------------|-----|-----|-------|---|
|                           | LED    | EEK    | A               | B   | C   | AC/DC |   |
| <b>24 370</b>             | 10,0 W | 420 lm | A <sup>++</sup> | 120 | 130 | 130   | ✓ |

| zweiseitiger Lichtaustritt |        |        |                 |     |     |       |   |
|----------------------------|--------|--------|-----------------|-----|-----|-------|---|
|                            | LED    | EEK    | A               | B   | C   | AC/DC |   |
| <b>24 371</b>              | 19,6 W | 805 lm | A <sup>++</sup> | 120 | 130 | 130   | ✓ |

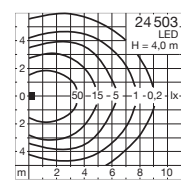
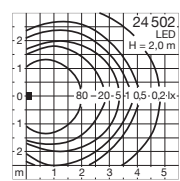
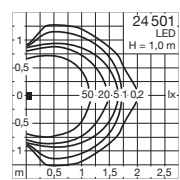



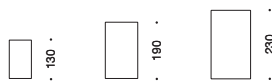

### Wandleuchten

Gerichtetes Licht

Kompakte, robuste Wandleuchten mit rotationssymmetrischer Lichtstärkeverteilung. Leuchten in unterschiedlichen Abmessungen für viele Beleuchtungsaufgaben. So eignet sich die Leuchte 24 501 als kleinste Variante dieser Baureihe besonders für geringe Montagehöhen zur Kennzeichnung von Gefahrenpunkten und für die orientierende Beleuchtung.

Schutzart IP 64 · Aluminiumguss, Aluminium und Edelstahl  
Sicherheitsglas · Reflektor aus eloxiertem Reinstaluminium  
Die Leuchten müssen mit dem Lichtaustritt nach unten montiert werden.

Leuchten, die durch die Wahlmöglichkeit der Farbtemperatur, 50 000 Stunden Mindestlebensdauer der LED und 20 Jahre Nachkaufgarantie der LED-Module überzeugen.

LED-Farbtemperatur: 3000 K – Bestellnummer oder 4000 K – Bestellnummer + **K4**

Der in der Tabelle angegebene Leuchten-Lichtstrom und die Leuchten-Anschlussleistung können sich, bedingt durch den technischen Fortschritt, ändern.

Die Datenblätter auf unserer Website geben für jede Leuchte Auskunft über die aktuellen Werte sowie über die LED-Lebensdauer und den Lichtstrom, bezogen auf die jeweilige Farbtemperatur.

Leuchtenfarbe Grafit oder Silber

■ Grafit – Bestellnummer · ■ Silber – Bestellnummer + **A**

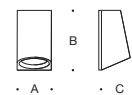

|               | LED            | Netzteile      | EEK | A   | B   | C   | AC/DC |
|---------------|----------------|----------------|-----|-----|-----|-----|-------|
| <b>24 501</b> | 5,4 W 340 lm   | integriert     | A++ | 75  | 130 | 80  | ✓     |
| <b>24 502</b> | 17,0 W 1215 lm | DALI steuerbar | A++ | 110 | 190 | 120 | ✓     |
| <b>24 503</b> | 25,6 W 2020 lm | DALI steuerbar | A++ | 130 | 230 | 150 | ✓     |

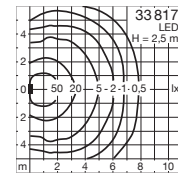
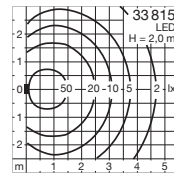
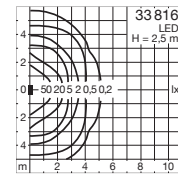
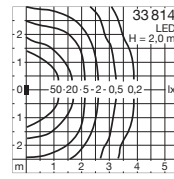

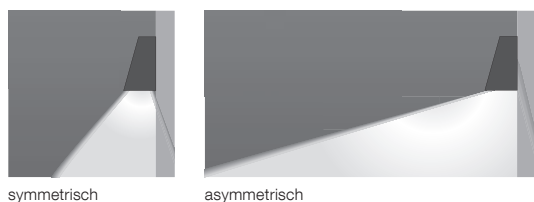

### LED-Wandleuchten

Symmetrische oder asymmetrische Lichtstärkeverteilung

Abgeblendete LED-Wandleuchten mit symmetrischer oder asymmetrischer Lichtstärkeverteilung, die sich aufgrund ihrer Abmessungen besonders gut für die Montage an Säulen und Stirnflächen von Mauern eignen.

Mit unserer LED-Technologie setzen wir die Gestaltungsidee der erfolgreichen Vorgängerleuchten fort und vollenden sie zugleich. Kompakt, leistungsstark sowie für lange und wirtschaftliche Betriebszeiten bestens gerüstet – so verkörpern die LED-Leuchten die konsequente Umsetzung der neuen Technik.

Für unterschiedliche Montagehöhen und vielseitigen Einsatz im privaten und öffentlichen Bereich.

Schutzart IP 64 · Aluminiumguss, Aluminium und Edelstahl · Sicherheitsglas  
Reflektor aus eloxiertem Reinstaluminium · DALI steuerbar  
Die Leuchten müssen mit dem Lichtaustritt nach unten montiert werden.

Die LED-Leuchten dieser Seite überzeugen durch die Wahlmöglichkeit der Farbtemperatur, 50 000 Stunden Mindestlebensdauer der LED und 20 Jahre Nachkaufgarantie der LED-Module.

LED-Farbtemperatur: 3000 K – Bestellnummer oder 4000 K – Bestellnummer + **K4**

Der in der Tabelle angegebene Leuchten-Lichtstrom und die Leuchten-Anschlussleistung können sich, bedingt durch den technischen Fortschritt, ändern.

Die Datenblätter auf unserer Website geben für jede Leuchte Auskunft über die aktuellen Werte sowie über die LED-Lebensdauer und den Lichtstrom, bezogen auf die jeweilige Farbtemperatur.

Leuchtenfarbe Grafit oder Silber

■ Grafit – Bestellnummer · ■ Silber – Bestellnummer + **A**

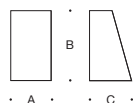

| symmetrische Lichtstärkeverteilung |        |         |     |     |     |     |       |
|------------------------------------|--------|---------|-----|-----|-----|-----|-------|
|                                    | LED    |         | EEK | A   | B   | C   | AC/DC |
| <b>33 814</b>                      | 12,7 W | 765 lm  | A+  | 110 | 190 | 110 | ✓     |
| <b>33 816</b>                      | 23,0 W | 1465 lm | A+  | 130 | 230 | 135 | ✓     |

| asymmetrische Lichtstärkeverteilung |        |         |     |     |     |     |       |
|-------------------------------------|--------|---------|-----|-----|-----|-----|-------|
|                                     | LED    |         | EEK | A   | B   | C   | AC/DC |
| <b>33 815</b>                       | 12,7 W | 595 lm  | A+  | 110 | 190 | 110 | ✓     |
| <b>33 817</b>                       | 23,0 W | 1200 lm | A+  | 130 | 230 | 135 | ✓     |

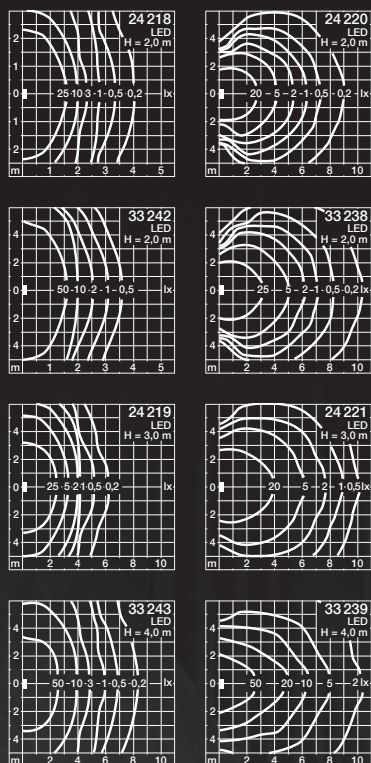

### LED-Wandleuchten

Symmetrische oder asymmetrische Lichtstärkeverteilung

Seit mehr als 30 Jahren fertigen wir diese Leuchten und haben sie kontinuierlich technisch verbessert. Es sind gestalprägende Leuchten im BEGA Programm. Leitbilder für viele Leuchten weltweit.

Mit unserer effizienten LED-Technik setzen wir jetzt diese erfolgreiche Gestaltungs-idee fort. Kompakte, leistungsstarke und wirtschaftliche Wandleuchten mit symmetrischer oder asymmetrischer Lichtstärkeverteilung.

Mit symmetrischer Lichtstärkeverteilung dienen sie der Beleuchtung von Wand-flächen. Der Befestigungsgrund wird dabei zugleich als Reflexionsfläche genutzt. Leuchten mit asymmetrischer Lichtstärkeverteilung beleuchten vorrangig die an die Montagefläche grenzenden Bodenflächen.

Schutzart IP 65 · Aluminiumguss, Aluminium und Edelstahl  
Sicherheitsglas · Reflektor aus eloxiertem Reinaluminium  
Die Leuchten müssen mit dem Lichtaustritt nach unten montiert werden.

Leuchten, die durch die Wahlmöglichkeit der Farbtemperatur, 50 000 Stunden Mindestlebensdauer der LED und 20 Jahre Nachkaufgarantie der LED-Module überzeugen.

LED-Farbtemperatur: 3000 K – Bestellnummer oder 4000 K – Bestellnummer + **K4**

Der in der Tabelle angegebene Leuchten-Lichtstrom und die Leuchten-Anschluss-leistung können sich, bedingt durch den technischen Fortschritt, ändern. Die Datenblätter auf unserer Website geben für jede Leuchte Auskunft über die aktuellen Werte sowie über die LED-Lebensdauer und den Lichtstrom, bezogen auf die jeweilige Farbtemperatur.

Leuchtenfarbe Grafit oder Silber

■ Grafit – Bestellnummer · ■ Silber – Bestellnummer + **A**



symmetrisch



asymmetrisch

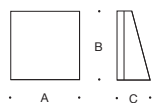

**symmetrische** Lichtstärkeverteilung

|               | LED    | Netzteile | EEK            | A   | B   | C   | AC/DC |
|---------------|--------|-----------|----------------|-----|-----|-----|-------|
| <b>24 218</b> | 11,0 W | 940 lm    | integriert     | A++ | 200 | 200 | 95 ✓  |
| <b>33 242</b> | 20,5 W | 2050 lm   | DALI steuerbar | A++ | 200 | 200 | 95 ✓  |
| <b>24 219</b> | 17,4 W | 1705 lm   | integriert     | A++ | 280 | 280 | 135 ✓ |
| <b>33 243</b> | 48,0 W | 3825 lm   | DALI steuerbar | A+  | 280 | 280 | 135 ✓ |

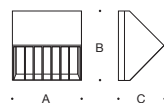

**asymmetrische** Lichtstärkeverteilung

|               | LED    | Netzteile | EEK            | A   | B   | C   | AC/DC |
|---------------|--------|-----------|----------------|-----|-----|-----|-------|
| <b>24 220</b> | 11,0 W | 750 lm    | integriert     | A++ | 200 | 200 | 135 ✓ |
| <b>33 238</b> | 20,5 W | 1575 lm   | DALI steuerbar | A++ | 200 | 200 | 135 ✓ |
| <b>24 221</b> | 17,4 W | 1360 lm   | integriert     | A++ | 280 | 280 | 175 ✓ |
| <b>33 239</b> | 48,0 W | 3135 lm   | DALI steuerbar | A+  | 280 | 280 | 175 ✓ |

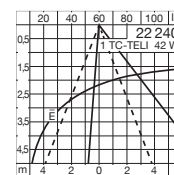
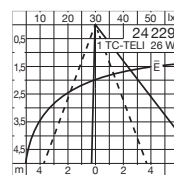
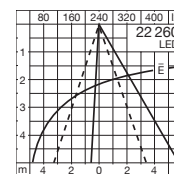
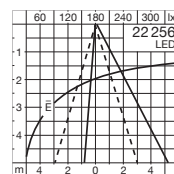
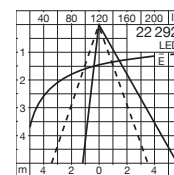
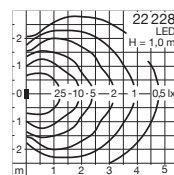



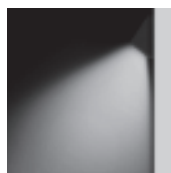

gerichtet

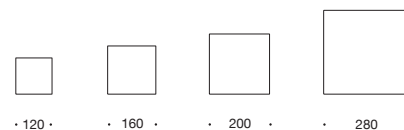

### Wandleuchten

Gerichtetes Licht

Kompakte und robuste Wandleuchten zur Beleuchtung von Bodenflächen. Leuchten in unterschiedlichen Abmessungen und Lichtleistungen für eine Vielzahl von Beleuchtungsaufgaben. Die großen Leuchten eignen sich besonders zur Beleuchtung von Bodenflächen, die an Gebäude angrenzen. Die kleinste Leuchte dieser Baureihe kennzeichnet in geringen Montagehöhen Gefahrenpunkte wie Treppen oder erzeugt an Wegen eine orientierende Beleuchtung. Langlebige Baudetails, die durch sorgfältige und verantwortungsvolle Konstruktion sowie ein Höchstmaß an lichttechnischer und konstruktiver Qualität überzeugen.

Schutzart IP 65 · Aluminiumguss, Aluminium und Edelstahl  
Sicherheitsglas · Reflektor aus eloxiertem Reinaluminium

Die LED-Leuchten dieser Seite überzeugen durch die Wahlmöglichkeit der Farbtemperatur, 50 000 Stunden Mindestlebensdauer der LED und 20 Jahre Nachkaufgarantie der LED-Module.

LED-Farbtemperatur:

3000K – Bestellnummer oder 4000K – Bestellnummer + **K4**

Der in der Tabelle angegebene Leuchten-Lichtstrom und die Leuchten-Anschlussleistung können sich, bedingt durch den technischen Fortschritt, ändern. Die Datenblätter auf unserer Website geben für jede Leuchte Auskunft über die aktuellen Werte sowie über die LED-Lebensdauer und den Lichtstrom, bezogen auf die jeweilige Farbtemperatur.

Leuchtenfarbe Grafit, Weiß oder Silber

■ Grafit – Bestellnummer

□ Weiß – Bestellnummer + **W**

■ Silber – Bestellnummer + **A**

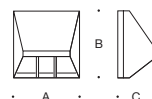

|               | LED          |         | Netzteil       | EEK | A   | B   | C   | AC/DC |
|---------------|--------------|---------|----------------|-----|-----|-----|-----|-------|
| <b>22 228</b> | 4,2 W        | 185 lm  | integriert     | A++ | 120 | 120 | 70  | ✓     |
| <b>22 292</b> | 9,5 W        | 615 lm  | integriert     | A++ | 160 | 160 | 95  | ✓     |
| <b>22 256</b> | 21,2 W       | 1680 lm | DALI steuerbar | A++ | 200 | 200 | 115 | ✓     |
| <b>22 260</b> | 34,0 W       | 3555 lm | DALI steuerbar | A++ | 280 | 280 | 150 | ✓     |
|               | Leuchtmittel |         | Sockel         | EEK | A   | B   | C   | AC/DC |
| <b>24 229</b> | 1 TC-TELI    | 26 W    | GX24 q-3       | A-B | 200 | 200 | 115 | ✓     |
| <b>22 240</b> | 1 TC-TELI    | 42 W    | GX24 q-3/4     | A-B | 280 | 280 | 150 | ✓     |

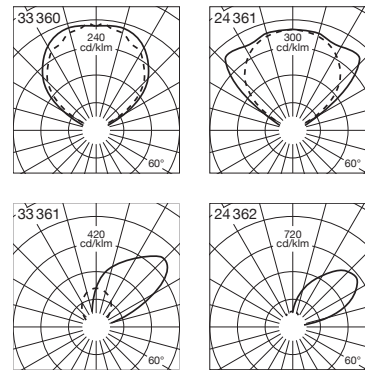

#### LED-Wandfluter

Symmetrische oder asymmetrische Lichtstärkeverteilung

Kompakte und leistungsstarke LED-Wandfluter, wahlweise mit symmetrischer oder asymmetrischer Lichtstärkeverteilung. Die Leuchten mit symmetrischer Lichtstärkeverteilung dienen der Beleuchtung von Wandflächen. Der Befestigungsgrund wird dabei zugleich als Reflexionsfläche genutzt. Die Leuchten mit asymmetrischer Lichtstärkeverteilung beleuchten, je nach Ausstrahlrichtung, vorrangig die an die Montagefläche grenzenden Flächen wie Decken, Gewölbe, Vordächer, Kragplatten oder Bodenflächen. Flächenbündige Sicherheitsgläser, die Schmutzablagerungen und Stauwasser auf den Leuchten verhindern, sind bei diesen Leuchten selbstverständlich. Langlebige Baudetails, die durch ein Höchstmaß an lichttechnischer und konstruktiver Qualität überzeugen.

Schutzart IP 65 · Aluminiumguss, Aluminium und Edelstahl  
Sicherheitsglas · Reflektor aus eloxiertem Reinstaluminium · DALI steuerbar  
Die Leuchten können in jeder Brennlage montiert werden.

Leuchten, die durch die Wahlmöglichkeit der Farbtemperatur, 50 000 Stunden Mindestlebensdauer der LED und 20 Jahre Nachkaufgarantie der LED-Module überzeugen.

LED-Farbtemperatur: 3000 K – Bestellnummer oder 4000 K – Bestellnummer + **K4**

Der in der Tabelle angegebene Leuchten-Lichtstrom und die Leuchten-Anschlussleistung können sich, bedingt durch den technischen Fortschritt, ändern. Die Datenblätter auf unserer Website geben für jede Leuchte Auskunft über die aktuellen Werte sowie über die LED-Lebensdauer und den Lichtstrom, bezogen auf die jeweilige Farbtemperatur.

Leuchtenfarbe Grafit, Weiß oder Silber

- Grafit – Bestellnummer
- Weiß – Bestellnummer + **W**
- Silber – Bestellnummer + **A**



symmetrisch



asymmetrisch

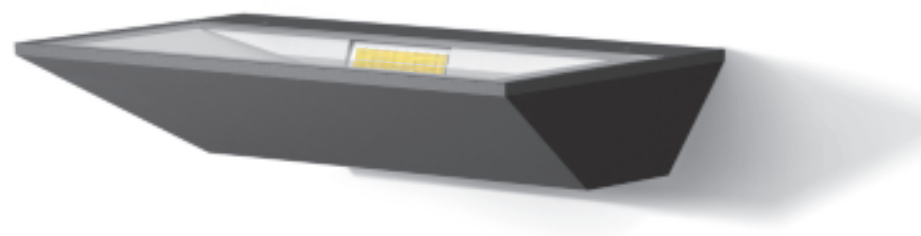

#### symmetrische Lichtstärkeverteilung

|               | LED            | EEK | A   | B   | C   | AC/DC |
|---------------|----------------|-----|-----|-----|-----|-------|
| <b>33 360</b> | 19,2 W 1850 lm | A++ | 260 | 75  | 155 | ✓     |
| <b>24 361</b> | 38,0 W 3985 lm | A++ | 320 | 105 | 190 | ✓     |

#### asymmetrische Lichtstärkeverteilung

|               | LED            | EEK | A   | B   | C   | AC/DC |
|---------------|----------------|-----|-----|-----|-----|-------|
| <b>33 361</b> | 19,2 W 1850 lm | A++ | 260 | 75  | 155 | ✓     |
| <b>24 362</b> | 38,0 W 3725 lm | A++ | 320 | 105 | 190 | ✓     |

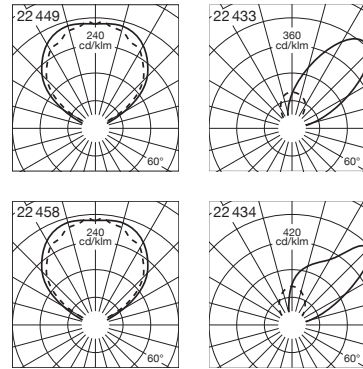

#### LED-Wandfluter

Symmetrische oder asymmetrische Lichtstärkeverteilung

Die Leuchten mit symmetrischer Lichtstärkeverteilung dienen der Beleuchtung von großen Wandflächen, wobei der Befestigungsgrund zugleich Reflexionsfläche ist. Die Leuchten mit asymmetrischer Lichtstärkeverteilung beleuchten, je nach Ausstrahlrichtung, vorrangig die an die Montagefläche grenzenden Flächen wie Decken, Gewölbe, Vordächer, Kragplatten oder Bodenflächen. Flächenbündige Sicherheitsgläser verhindern Schmutzablagerungen und Stauwasser auf den Leuchten. Langlebige Baudetails, die durch sorgfältige und verantwortungsvolle Konstruktion sowie ein Höchstmaß an lichttechnischer und konstruktiver Qualität überzeugen.

Schutzart IP 65 · Aluminiumguss, Aluminium und Edelstahl  
Sicherheitsglas · Reflektor aus eloxiertem Reinstaluminium · DALI steuerbar  
Die Leuchten können mit dem Lichtaustritt nach oben oder unten montiert werden.

Leuchten, die durch die Wahlmöglichkeit der Farbtemperatur, 50 000 Stunden Mindestlebensdauer der LED und 20 Jahre Nachkaufgarantie der LED-Module überzeugen.

LED-Farbtemperatur: 3000 K – Bestellnummer oder 4000 K – Bestellnummer + **K4**

Der in der Tabelle angegebene Leuchten-Lichtstrom und die Leuchten-Anschlussleistung können sich, bedingt durch den technischen Fortschritt, ändern.

Die Datenblätter auf unserer Website geben für jede Leuchte Auskunft über die aktuellen Werte sowie über die LED-Lebensdauer und den Lichtstrom, bezogen auf die jeweilige Farbtemperatur.

Leuchtenfarbe Grafit, Weiß oder Silber

- Grafit – Bestellnummer
- Weiß – Bestellnummer + **W**
- Silber – Bestellnummer + **A**



symmetrisch



asymmetrisch

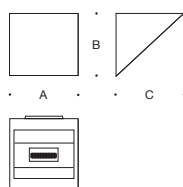

#### symmetrische Lichtstärkeverteilung

|               | LED    | EEK     | A  | B   | C   | AC/DC |   |
|---------------|--------|---------|----|-----|-----|-------|---|
| <b>22 449</b> | 29,5 W | 2030 lm | A+ | 165 | 165 | 180   | ✓ |
| <b>22 458</b> | 57,0 W | 4845 lm | A+ | 260 | 215 | 245   | ✓ |

#### asymmetrische Lichtstärkeverteilung

|               | LED    | EEK     | A  | B   | C   | AC/DC |   |
|---------------|--------|---------|----|-----|-----|-------|---|
| <b>22 433</b> | 29,5 W | 1775 lm | A+ | 165 | 165 | 180   | ✓ |
| <b>22 434</b> | 57,0 W | 3885 lm | A+ | 260 | 215 | 245   | ✓ |







symmetrisch

asymmetrisch

bandförmig

### LED-Wandfluter

Einseitiger Lichtaustritt

Symmetrische, asymmetrische oder bandförmige Lichtstärkeverteilung

Eine Gruppe LED-Wandfluter in drei Lichtstärkeverteilungen für unterschiedliche Beleuchtungsanforderungen.

- Symmetrische Lichtstärkeverteilung zur Beleuchtung von Fassaden- und Wandflächen, wobei der Befestigungsgrund zugleich Reflexionsfläche ist.
- Asymmetrische Lichtstärkeverteilung zur Beleuchtung der Bodenflächen vor Wänden und Fassaden. Der Schwerpunkt der Beleuchtung liegt hier bei der räumlich tiefen Ausleuchtung der Bodenflächen.
- Bandförmige Lichtstärkeverteilung zur Beleuchtung der Bodenflächen vor Wänden und Fassaden. Der Schwerpunkt der Beleuchtung liegt hier bei der gebäudenahen und bandförmigen Ausleuchtung der Flächen.

Wirtschaftliche dimmbare Leuchten mit hoher Lichtausbeute, geringer Anschlussleistung und langer LED-Lebensdauer.

Schutzart IP 65 · Aluminiumguss, Aluminium und Edelstahl  
Sicherheitsglas · Reflektor aus eloxiertem Reinstaluminium · DALI steuerbar

Die Leuchten können in jeder Brennlage montiert werden. So können auch an die Montagefläche grenzende Flächen wie Decken, Gewölbe, Vordächer und Kragplatten beleuchtet werden.

Leuchten, die durch die Wahlmöglichkeit der Farbtemperatur, 50000 Stunden Mindestlebensdauer der LED und 20 Jahre Nachkaufgarantie der LED-Module überzeugen.

LED-Farbtemperatur:

3000 K – Bestellnummer oder 4000 K – Bestellnummer + **K4**

Der in der Tabelle angegebene Leuchten-Lichtstrom und die Leuchten-Anschlussleistung können sich, bedingt durch den technischen Fortschritt, ändern. Die Datenblätter auf unserer Website geben für jede Leuchte Auskunft über die aktuellen Werte sowie über die LED-Lebensdauer und den Lichtstrom, bezogen auf die jeweilige Farbtemperatur.

Leuchtenfarbe Grafit, Weiß oder Silber

■ Grafit – Bestellnummer

□ Weiß – Bestellnummer + **W**

■ Silber – Bestellnummer + **A**

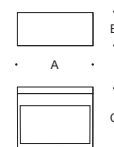
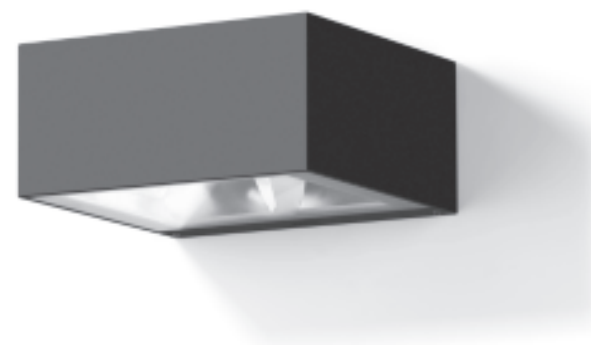

#### symmetrische Lichtstärkeverteilung

|               | LED    | EEK     | A               | B   | C   | AC/DC |   |
|---------------|--------|---------|-----------------|-----|-----|-------|---|
| <b>22 392</b> | 21,5 W | 2280 lm | A <sup>++</sup> | 240 | 105 | 200   | ✓ |
| <b>33 388</b> | 49,5 W | 4850 lm | A <sup>+</sup>  | 320 | 125 | 220   | ✓ |

#### asymmetrische Lichtstärkeverteilung

|               | LED    | EEK     | A               | B   | C   | AC/DC |   |
|---------------|--------|---------|-----------------|-----|-----|-------|---|
| <b>22 386</b> | 21,5 W | 2010 lm | A <sup>++</sup> | 240 | 105 | 200   | ✓ |
| <b>33 386</b> | 49,5 W | 4550 lm | A <sup>+</sup>  | 320 | 125 | 220   | ✓ |

#### bandförmige Lichtstärkeverteilung

|               | LED    | EEK     | A               | B   | C   | AC/DC |   |
|---------------|--------|---------|-----------------|-----|-----|-------|---|
| <b>22 383</b> | 20,5 W | 2185 lm | A <sup>++</sup> | 240 | 105 | 200   | ✓ |
| <b>33 378</b> | 49,5 W | 3540 lm | A <sup>+</sup>  | 320 | 125 | 220   | ✓ |





symmetrisch nach oben  
symmetrisch nach unten

symmetrisch nach oben  
asymmetrisch nach unten

symmetrisch nach oben  
bandförmig nach unten

### LED-Wandfluter

Zweiseitiger Lichtaustritt

Symmetrische, asymmetrische oder bandförmige Lichtstärkeverteilung

LED-Wandfluter mit zweiseitigem Lichtaustritt in drei Lichtstärkeverteilungen für unterschiedliche Beleuchtungsanforderungen.

Die Lichtstärkeverteilung nach oben ist immer symmetrisch und dient der Beleuchtung der Fassaden- und Wandflächen oberhalb der installierten Leuchte.

Für den Lichtaustritt nach unten stehen folgende Lichtstärkeverteilungen zur Verfügung.

- Symmetrische Lichtstärkeverteilung zur Beleuchtung von Fassaden- und Wandflächen, wobei der Befestigungsgrund zugleich Reflexionsfläche ist.
- Asymmetrische Lichtstärkeverteilung zur Beleuchtung der Bodenflächen vor Wänden und Fassaden. Der Schwerpunkt der Beleuchtung liegt hier bei der räumlich tiefen Ausleuchtung der Bodenflächen.
- Bandförmige Lichtstärkeverteilung zur Beleuchtung der Bodenflächen vor Wänden und Fassaden. Der Schwerpunkt der Beleuchtung liegt hier bei der gebäudenahen und bandförmigen Ausleuchtung der Flächen.

Schutzart IP 65 · Aluminiumguss, Aluminium und Edelstahl  
Sicherheitsglas · Reflektor aus eloxiertem Reinaluminium  
2 eingebaute Netzteile, einzeln DALI steuerbar

Die Leuchten können in jeder Brennlage montiert werden. So können auch an die Montagefläche grenzende Flächen wie Decken, Gewölbe, Vordächer und Kragplatten beleuchtet werden.

Leuchten, die durch die Wahlmöglichkeit der Farbtemperatur, 50 000 Stunden Mindestlebensdauer der LED und 20 Jahre Nachkaufgarantie der LED-Module überzeugen.

LED-Farbtemperatur:

3000 K – Bestellnummer oder 4000 K – Bestellnummer + **K4**

Der in der Tabelle angegebene Leuchten-Lichtstrom und die Leuchten-Anschlussleistung können sich, bedingt durch den technischen Fortschritt, ändern. Die Datenblätter auf unserer Website geben für jede Leuchte Auskunft über die aktuellen Werte sowie über die LED-Lebensdauer und den Lichtstrom, bezogen auf die jeweilige Farbtemperatur.

Leuchtenfarbe Grafit, Weiß oder Silber

■ Grafit – Bestellnummer

□ Weiß – Bestellnummer + **W**

■ Silber – Bestellnummer + **A**

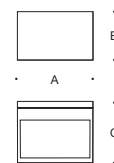
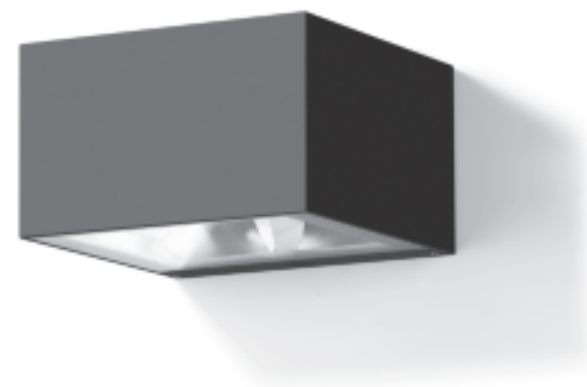

| symmetrisch nach oben · symmetrisch nach unten |        |         |                 |     |     |       |   |
|--|--------|---------|-----------------|-----|-----|-------|---|
|  | LED    | EEK     | A               | B   | C   | AC/DC |   |
| <b>33 395</b>                                  | 44,0 W | 4440 lm | A <sup>++</sup> | 250 | 160 | 200   | ✓ |
| <b>33 389</b>                                  | 99,0 W | 9730 lm | A <sup>+</sup>  | 330 | 180 | 220   | ✓ |

| symmetrisch nach oben · asymmetrisch nach unten |        |         |                 |     |     |       |   |
|---|--------|---------|-----------------|-----|-----|-------|---|
|   | LED    | EEK     | A               | B   | C   | AC/DC |   |
| <b>33 394</b>                                   | 44,0 W | 3870 lm | A <sup>++</sup> | 250 | 160 | 200   | ✓ |
| <b>33 387</b>                                   | 99,0 W | 9255 lm | A <sup>+</sup>  | 330 | 180 | 220   | ✓ |

| symmetrisch nach oben · bandförmig nach unten |        |         |                 |     |     |       |   |
|---|--------|---------|-----------------|-----|-----|-------|---|
|   | LED    | EEK     | A               | B   | C   | AC/DC |   |
| <b>33 393</b>                                 | 41,0 W | 4240 lm | A <sup>++</sup> | 250 | 160 | 200   | ✓ |
| <b>33 379</b>                                 | 82,0 W | 8700 lm | A <sup>++</sup> | 330 | 180 | 220   | ✓ |



### Wandleuchten

Einseitiger oder zweiseitiger Lichtaustritt

Wandleuchten dieser Baureihe bieten mit unterschiedlichen Größen und Lichtleistungen eine Vielzahl von Gestaltungsmöglichkeiten. Ob als Einzelleuchte oder als Reihung mehrerer Leuchten: Es sind gute Gestaltungselemente zur Beleuchtung von Wand- und Fassadenflächen. Die geringe Anschlussleistung und die hohe Lebensdauer der LED-Leuchten machen sie zu wirtschaftlichen Geräten mit sehr langen Wartungsintervallen.

Schutzart IP 64 · Aluminiumguss, Aluminium und Edelstahl  
Sicherheitsglas · Reflektor aus eloxiertem Reinstaluminium  
Leuchten mit einseitiger Lichtaustrittsöffnung und Leuchten mit engbündelndem Lichtaustritt nach oben müssen mit dem bündelnden Lichtaustritt nach unten montiert werden.

Die LED-Leuchten dieser Seite überzeugen durch die Wahlmöglichkeit der Farbtemperatur, 50 000 Stunden Mindestlebensdauer der LED und 20 Jahre Nachkaufgarantie der LED-Module.

LED-Farbtemperatur:

3000 K – Bestellnummer oder 4000 K – Bestellnummer + **K4**

Der in der Tabelle angegebene Leuchten-Lichtstrom und die Leuchten-Anschlussleistung können sich, bedingt durch den technischen Fortschritt, ändern. Die Datenblätter auf unserer Website geben für jede Leuchte Auskunft über die aktuellen Werte sowie über die LED-Lebensdauer und den Lichtstrom, bezogen auf die jeweilige Farbtemperatur.

Leuchtenfarbe Grafit, Weiß oder Silber

■ Grafit – Bestellnummer

□ Weiß – Bestellnummer + **W**

■ Silber – Bestellnummer + **A**

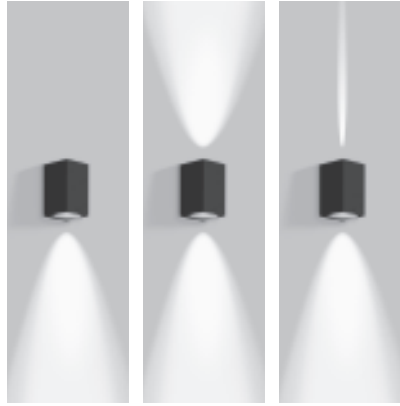

#### bündelnd in eine Richtung

|   | LED           | Netzteil       | EEK            | $\beta$ | A   | B   | C   | AC/DC |   |
|---|---------------|----------------|----------------|---------|-----|-----|-----|-------|---|
|  | <b>33 579</b> | 3,2 W 155 lm   | integriert     | A++     | 23° | 75  | 130 | 95    | ✓ |
|   | <b>33 580</b> | 6,0 W 315 lm   | DALI steuerbar | A++     | 24° | 110 | 190 | 125   | ✓ |
|   | <b>33 581</b> | 10,0 W 740 lm  | DALI steuerbar | A++     | 20° | 130 | 230 | 150   | ✓ |
|   | <b>24 582</b> | 20,0 W 1580 lm | DALI steuerbar | A++     | 17° | 150 | 270 | 175   | ✓ |
|   | Leuchtmittel  | Sockel         | EEK            | $\beta$ | A   | B   | C   | AC/DC |   |
|   | <b>33 582</b> | 1 QT 14 48 W   | G 9            | C-E     | 25° | 75  | 130 | 95    | — |
|   | <b>33 583</b> | 1 QT 14 60 W   | G 9            | C-E     | 20° | 110 | 190 | 125   | — |

#### bündelnd in beide Richtungen

|   | LED           | Netzteil       | EEK            | $\beta$ | A   | B   | C   | AC/DC |   |
|---|---------------|----------------|----------------|---------|-----|-----|-----|-------|---|
|  | <b>33 590</b> | 5,5 W 295 lm   | integriert     | A++     | 23° | 75  | 130 | 95    | ✓ |
|   | <b>33 591</b> | 10,5 W 600 lm  | DALI steuerbar | A++     | 24° | 110 | 190 | 125   | ✓ |
|   | <b>33 592</b> | 19,3 W 1450 lm | DALI steuerbar | A++     | 20° | 130 | 230 | 150   | ✓ |
|   | <b>24 593</b> | 38,4 W 3000 lm | DALI steuerbar | A++     | 17° | 150 | 270 | 175   | ✓ |
|   | Leuchtmittel  | Sockel         | EEK            | $\beta$ | A   | B   | C   | AC/DC |   |
|   | <b>33 593</b> | 1 QT 14 48 W   | G 9            | C-E     | 25° | 75  | 130 | 95    | — |
|   | <b>33 596</b> | 1 QT 14 60 W   | G 9            | C-E     | 20° | 110 | 190 | 125   | — |

#### engbündelnd nach oben · bündelnd nach unten

|   | LED           | Netzteil       | EEK            | $\beta$ | A      | B   | C   | AC/DC |   |
|---|---------------|----------------|----------------|---------|--------|-----|-----|-------|---|
|  | <b>24 594</b> | 5,5 W 275 lm   | integriert     | A++     | 20/13° | 75  | 130 | 95    | ✓ |
|   | <b>24 595</b> | 10,5 W 435 lm  | DALI steuerbar | A++     | 16/12° | 110 | 190 | 125   | ✓ |
|   | <b>24 596</b> | 19,3 W 1040 lm | DALI steuerbar | A++     | 20/9°  | 130 | 230 | 150   | ✓ |
|   | <b>24 597</b> | 38,4 W 1870 lm | DALI steuerbar | A++     | 16/9°  | 150 | 270 | 175   | ✓ |

$\beta$  = Halbstreuwinkel



#### LED-Wandleuchten

Einseitiger oder zweiseitiger Lichtaustritt

Wandleuchten mit rotationssymmetrisch bündelnder Lichtstärkeverteilung wahlweise mit ein- oder zweiseitigem Lichtaustritt. Aufgrund ihrer Abmessungen lassen sich diese Leuchten auch ideal auf schmale Baudetails montieren. Drei Größen mit unterschiedlichen Lichtleistungen bieten eine Vielzahl von Gestaltungsmöglichkeiten im Innen- und Außenbereich. Speziell bearbeitete Sicherheitsgläser verhindern Schmutzablagerungen und Stauwasser auf den Leuchten. Langlebige Lichtwerkzeuge, die durch sorgfältige und verantwortungsvolle Detailkonstruktion sowie ein Höchstmaß an lichttechnischer und konstruktiver Qualität überzeugen.

Schutzart IP 65 · Aluminiumguss, Aluminium und Edelstahl  
Sicherheitsglas · Reflektor aus eloxiertem Reinstaluminium

Leuchten, die durch die Wahlmöglichkeit der Farbtemperatur, 50 000 Stunden Mindestlebensdauer der LED und 20 Jahre Nachkaufgarantie der LED-Module überzeugen.

LED-Farbtemperatur:

3000 K – Bestellnummer oder 4000 K – Bestellnummer + **K4**

Der in der Tabelle angegebene Leuchten-Lichtstrom und die Leuchten-Anschlussleistung können sich, bedingt durch den technischen Fortschritt, ändern. Die Datenblätter auf unserer Website geben für jede Leuchte Auskunft über die aktuellen Werte sowie über die LED-Lebensdauer und den Lichtstrom, bezogen auf die jeweilige Farbtemperatur.

Leuchtenfarbe Grafit, Weiß oder Silber

■ Grafit – Bestellnummer

□ Weiß – Bestellnummer + **W**

■ Silber – Bestellnummer + **A**



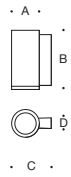
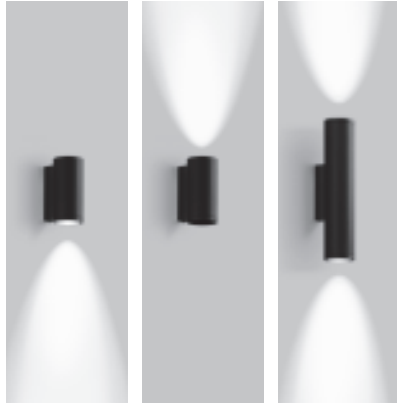

| einseitiger Lichtaustritt |        |         |                |                 |         |     |     |     |    |       |
|---------------------------|--------|---------|----------------|-----------------|---------|-----|-----|-----|----|-------|
|                           | LED    |         | Netzteil       | EEK             | $\beta$ | A   | B   | C   | D  | AC/DC |
| <b>66 649</b>             | 3,2 W  | 165 lm  | integriert     | A <sup>++</sup> | 20°     | 60  | 155 | 105 | 40 | ✓     |
| <b>66 655</b>             | 10,0 W | 770 lm  | DALI steuerbar | A <sup>++</sup> | 21°     | 110 | 230 | 160 | 40 | ✓     |
| <b>24 034</b>             | 15,0 W | 1190 lm | DALI steuerbar | A <sup>++</sup> | 21°     | 110 | 230 | 160 | 40 | ✓     |
| <b>66 698</b>             | 15,0 W | 1250 lm | DALI steuerbar | A <sup>++</sup> | 17°     | 150 | 300 | 200 | 40 | ✓     |
| <b>24 035</b>             | 21,0 W | 1710 lm | DALI steuerbar | A <sup>++</sup> | 23°     | 150 | 280 | 200 | 40 | ✓     |

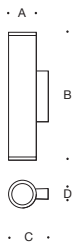

| zweiseitiger Lichtaustritt |        |         |                |                 |         |     |     |     |    |       |
|----------------------------|--------|---------|----------------|-----------------|---------|-----|-----|-----|----|-------|
|                            | LED    |         | Netzteil       | EEK             | $\beta$ | A   | B   | C   | D  | AC/DC |
| <b>66 512</b>              | 5,4 W  | 295 lm  | integriert     | A <sup>++</sup> | 20°     | 60  | 275 | 105 | 40 | ✓     |
| <b>66 516</b>              | 19,0 W | 1525 lm | DALI steuerbar | A <sup>++</sup> | 21°     | 110 | 500 | 160 | 40 | ✓     |
| <b>24 008</b>              | 28,0 W | 2200 lm | DALI steuerbar | A <sup>++</sup> | 21°     | 110 | 500 | 160 | 40 | ✓     |
| <b>66 519</b>              | 28,5 W | 2445 lm | DALI steuerbar | A <sup>++</sup> | 17°     | 150 | 550 | 200 | 40 | ✓     |
| <b>24 009</b>              | 40,0 W | 3200 lm | DALI steuerbar | A <sup>++</sup> | 23°     | 150 | 550 | 200 | 40 | ✓     |

$\beta$  = Halbstreuwinkel

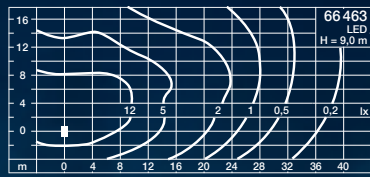
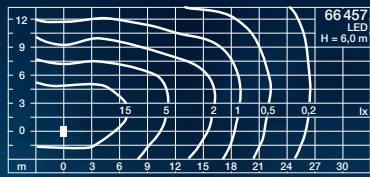
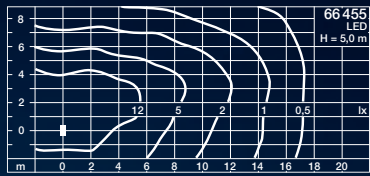
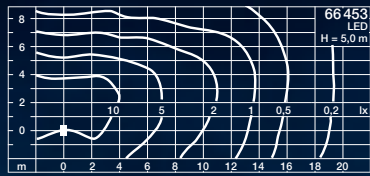
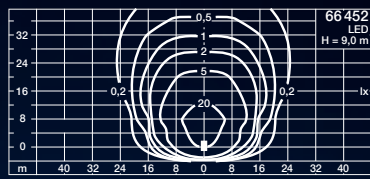
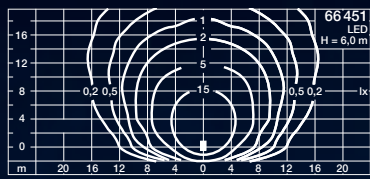

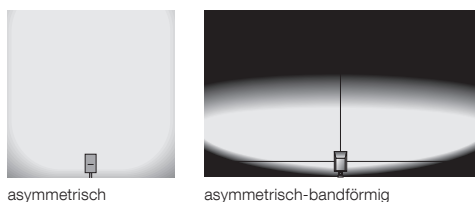

## LED-Wandleuchten

Asymmetrische oder asymmetrisch-bandförmige Lichtstärkeverteilung

Diese LED-Wandleuchten gehören zu einer Leuchtengruppe, die auch Mastaufsatz- und Mastansatzleuchten umfasst.

Ein umfangreiches Leistungsspektrum, mit dem sich alle Beleuchtungsaufgaben der Straßen-, Platz- und Stadtbeleuchtung lösen lassen.

Für die hocheffiziente Lichttechnik verwenden wir ausschließlich Systemkomponenten aus zuverlässigen Materialien.

Miro® Reflektoren aus reflexionsintensivem Reinstaluminium, entspiegelte ESG-Verglasung und BEGA LED-Module, kombiniert mit einem optimalen Wärmemanagement, bilden die Grundlage für eine alterungsbeständige Lichttechnik. Leuchten dieser Bauart lassen sich einfach in BEGA Lichtsteuerungssysteme einbinden.

Die asymmetrische Lichtstärkeverteilung eignet sich besonders für die räumlich tiefe Beleuchtung von Plätzen, die asymmetrisch-bandförmige für die Beleuchtung von Straßen nach DIN EN 13 201.

Mastaufsatzleuchten, die in ihrer Form und Konstruktion zu den Leuchten dieser Doppelseite passen, finden Sie auf den Seiten 442 bis 449.

Schutzart IP 66 · Aluminiumguss, Aluminium und Edelstahl  
Sicherheitsglas · Reflektor aus eloxiertem Reinstaluminium · DALI steuerbar  
Anstellwinkel einstellbar auf 0° oder 15° · werkzeugloses Öffnen  
Auf Anfrage liefern wir diese Leuchten auch mit Leistungsreduzierung.

Leuchten, die durch die Wahlmöglichkeit der Farbtemperatur, 50.000 Stunden Mindestlebensdauer der LED und 20 Jahre Nachkaufgarantie der LED-Module überzeugen.

LED-Farbtemperatur: 4000 K – Bestellnummer oder 3000 K – Bestellnummer + **K3**

Der in der Tabelle angegebene Leuchten-Lichtstrom und die Leuchten-Anschlussleistung können sich, bedingt durch den technischen Fortschritt, ändern. Die Datenblätter auf unserer Website geben für jede Leuchte Auskunft über die aktuellen Werte sowie über die LED-Lebensdauer und den Lichtstrom, bezogen auf die jeweilige Farbtemperatur.

Leuchtenfarbe Grafit oder Silber

■ Grafit – Bestellnummer · ■ Silber – Bestellnummer + **A**

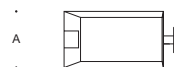
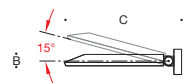

### asymmetrische Lichtstärkeverteilung

|               | LED    | EEK     | A   | B   | C  | D   | AC/DC |   |
|---------------|--------|---------|-----|-----|----|-----|-------|---|
| <b>66 451</b> | 36,6 W | 4570 lm | A++ | 255 | 60 | 410 | 130   | ✓ |
| <b>66 452</b> | 72,0 W | 8825 lm | A++ | 340 | 75 | 610 | 170   | ✓ |

### asymmetrisch-bandförmige Lichtstärkeverteilung

|               | LED    | EEK     | A   | B   | C  | D   | AC/DC |   |
|---------------|--------|---------|-----|-----|----|-----|-------|---|
| <b>66 453</b> | 14,8 W | 1780 lm | A++ | 255 | 60 | 410 | 130   | ✓ |
| <b>66 455</b> | 19,5 W | 2215 lm | A++ | 255 | 60 | 410 | 130   | ✓ |
| <b>66 457</b> | 36,6 W | 4485 lm | A++ | 255 | 60 | 410 | 130   | ✓ |
| <b>66 463</b> | 73,0 W | 8975 lm | A++ | 340 | 75 | 610 | 170   | ✓ |

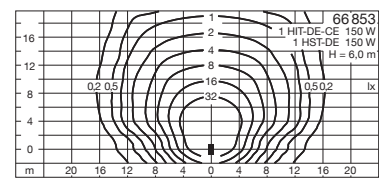
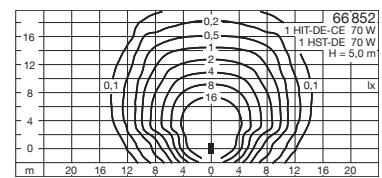
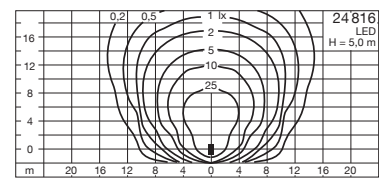

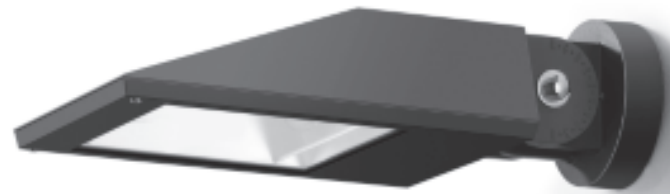

### Wandleuchten · Flächenstrahler

Asymmetrische Lichtstärkeverteilung

Flächenstrahler mit asymmetrischer Lichtstärkeverteilung in unterschiedlichen Abmessungen für eine wirtschaftliche Anstrahlung von Decken-, Wand- und Bodenflächen.

Die asymmetrische Lichtstärkeverteilung eignet sich besonders für eine räumlich tiefe Ausleuchtung von Flächen. Die Lichtaustrittsfläche kann nach oben oder unten gerichtet werden. Die Einstellbarkeit der Ausstrahlrichtung ermöglicht eine Ausrichtung auf die Erfordernisse der Beleuchtungssituation.

Langlebige Baudetails, die durch sorgfältige und verantwortungsvolle Konstruktion sowie ein Höchstmaß an lichttechnischer und konstruktiver Qualität überzeugen. Mastaufsatzleuchten, die in ihrer Form und Konstruktion zu den Leuchten dieser Doppelseite passen, finden Sie auf Seite 440.

Schutzart IP 65 · Aluminiumguss, Aluminium und Edelstahl  
Sicherheitsglas · Reflektor aus eloxiertem Reinstaluminium  
Anstellwinkel in 10°-Stufen von -30° bis +90° einstellbar

Die LED-Leuchte dieser Seite überzeugt durch die Wahlmöglichkeit der Farbtemperatur, 50000 Stunden Mindestlebensdauer der LED und 20 Jahre Nachkaufgarantie der LED-Module.

LED-Farbtemperatur: 4000 K – Bestellnummer oder 3000 K – Bestellnummer + **K3**

Der in der Tabelle angegebene Leuchten-Lichtstrom und die Leuchten-Anschlussleistung können sich, bedingt durch den technischen Fortschritt, ändern. Die Datenblätter auf unserer Website geben für jede Leuchte Auskunft über die aktuellen Werte sowie über die LED-Lebensdauer und den Lichtstrom, bezogen auf die jeweilige Farbtemperatur.

Leuchtenfarbe Grafit oder Silber

■ Grafit – Bestellnummer · ■ Silber – Bestellnummer + **A**

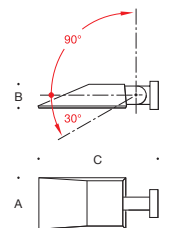

|               | LED          |         | Netzteil       | EEK  | A   | B   | C   | D   | AC/DC |
|---------------|--------------|---------|----------------|------|-----|-----|-----|-----|-------|
| <b>24 816</b> | 61,0 W       | 6675 lm | DALI steuerbar | A++  | 225 | 105 | 485 | 130 | ✓     |
|               | Leuchtmittel |         | Sockel         | EEK  | A   | B   | C   | D   | AC/DC |
| <b>66 852</b> | 1 HI/HST-DE  | 70 W    | RX7s           | A+-A | 225 | 105 | 485 | 130 | —     |
| <b>66 853</b> | 1 HI/HST-DE  | 150 W   | RX7s           | A+-A | 225 | 105 | 485 | 130 | —     |



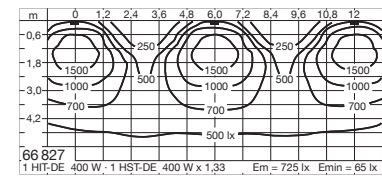
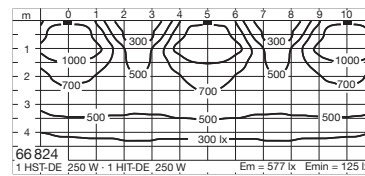
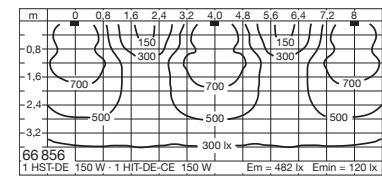
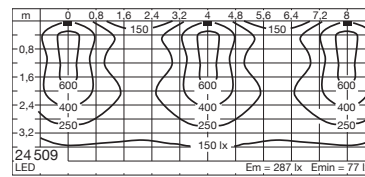

### Flächenstrahler mit Ausleger

Asymmetrische Lichtstärkeverteilung

Flächenstrahler mit asymmetrischer Lichtstärkeverteilung mit Ausleger für die großflächige Anstrahlung von Fassaden und Flächen mit hohen Lichtleistungen.

Die stufenlose Verstellbarkeit des Auslegersystems und des Strahlers bietet eine Vielzahl von Brennlageneinstellungen, mit denen sich die unterschiedlichsten Beleuchtungsaufgaben lösen lassen. Dabei sind die Vorschriften der Lampenhersteller für die Brennlageneinstellung der Lampen zu beachten. Die Skalierung am Auslegerarm und am Leuchtenkopf ermöglicht eine einfache und definierte Einstellung der Brennlageneinstellung. Dies ist vor allem wichtig, wenn mehrere Leuchten in einer Reihe angeordnet sind.

Leuchten mit hochwertiger Lichttechnik, von großer konstruktiver Festigkeit und in hoher Schutzart für einen sicheren und wirtschaftlichen Betrieb. Überall dort, wo Beleuchtungsanlagen witterungsbedingt hohen mechanischen und klimatischen Belastungen ausgesetzt sind und hohe Lichtleistungen gebraucht werden.

Schutzart IP 65 · Aluminiumguss, Aluminium und Edelstahl

Sicherheitsglas · Reflektor aus eloxiertem Reinstaluminium

Die Lichtpunkthöhe ist um  $\pm 1500$  mm aus der Waagerechten verstellbar.

Die Lichtstärkeverteilung kann präzise auf die zu beleuchtende Fläche ausgerichtet werden.

Die Leuchten können mit dem Lichtaustritt nach oben oder unten montiert werden.

Die LED-Leuchte dieser Seite überzeugt durch die Wahlmöglichkeit der Farbtemperatur, 50000 Stunden Mindestlebensdauer der LED und 20 Jahre Nachkaufgarantie der LED-Module. LED-Farbtemperatur: 4000K – Bestellnummer oder 3000K – Bestellnummer + **K3**

Der in der Tabelle angegebene Leuchten-Lichtstrom und die Leuchten-Anschlussleistung können sich, bedingt durch den technischen Fortschritt, ändern. Die Datenblätter auf unserer Website geben für jede Leuchte Auskunft über die aktuellen Werte sowie über die LED-Lebensdauer und den Lichtstrom, bezogen auf die jeweilige Farbtemperatur.

Leuchtenfarbe Grafit oder Silber

■ Grafit – Bestellnummer · ■ Silber – Bestellnummer + **A**



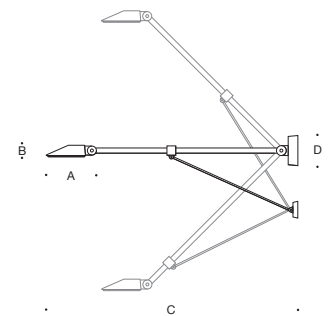
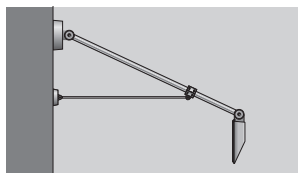
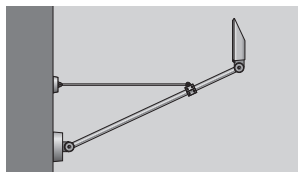
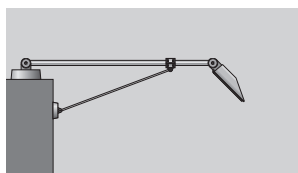

|               | LED          |         |        | EEK  | A   | B   | C    | D   |
|---------------|--------------|---------|--------|------|-----|-----|------|-----|
| <b>24 509</b> | 61,0 W       | 6675 lm |        | A++  | 350 | 105 | 2300 | 220 |
|               | Leuchtmittel |         | Socket | EEK  | A   | B   | C    | D   |
| <b>66 856</b> | 1 HI/HST-DE  | 150 W   | RX7s   | A+-A | 350 | 105 | 2300 | 220 |
| <b>66 824</b> | 1 HI/HST-DE  | 250 W   | Fc2    | A+-A | 435 | 120 | 2400 | 220 |
| <b>66 827</b> | 1 HI/HST-DE  | 400 W   | Fc2    | A+-A | 560 | 150 | 2600 | 220 |



### Verteilerdose aus Edelstahl

Verteilerdose zum Einbau in Boden- und Wandflächen

Zur Installation der Leitungen von Schwimmbadleuchten in Schutzklasse III  
Schutzart IP 67 · Edelstahl –Werkstoff-Nr. 1.4301 – elektropliert

Technische Daten finden Sie im Produktdatenblatt der Leuchte auf unserer Website.

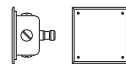

**70 223** Verteilerdose

### Einbauleuchten für Schwimmbäder

Schwimmbadleuchten für den Einbau in Beton-, Folien-, Metall- oder Kunststoffbecken.

Unterwasserscheinwerfer sind ausschließlich für den Betrieb unter Wasser bestimmt. Um schädigende Ablagerungen und Verunreinigungen auf den Leuchten zu vermeiden, muss das Wasser einen neutralen pH-Wert haben und frei von metallangreifenden Bestandteilen sein. Wartungsarbeiten können einfach und wirtschaftlich außerhalb des Wassers durchgeführt werden.

Für die Installation und den Betrieb dieser Geräte sind die Sicherheitsvorschriften zu beachten.

Schutzart IP 68 · 10m · Schutzklasse III · Edelstahl –Werkstoff-Nr. 1.4401 – elektropliert  
Sicherheitsglas · Reflektor aus eloxiertem Reinaluminium  
3m chlorwasserbeständige Leitung  
Empfohlene Einbautiefe 400 bis 700mm unter Wasseroberfläche.  
Die werkseitig eingebauten Lampen sind im Leuchtenpreis enthalten.

Passende Netzteile, Sicherheitstransformatoren und Verteilerdosen für den Betrieb dieser Leuchten finden Sie auf Seite 554 bis 555

Für den Betrieb der RGBW-Leuchte 99 815 ist ein Betriebsgerät erforderlich.  
Technische Daten Betriebsgeräte Seite 557

Für die Leuchte 88 912 liefern wir Farbeffektfilter in den Farben Blau, Grün und Gelb als Ergänzungsteile. Ergänzungsteile sind separat zu bestellen.

Bestellnummer: Blau · **10 116** Grün · **10 115** Gelb · **10 117**

Die LED-Leuchten dieser Seite überzeugen durch 50 000 Stunden Mindestlebensdauer der LED und 20 Jahre Nachkaufgarantie der LED-Module.  
LED-Farbtemperatur: 3000K

Der in der Tabelle angegebene Leuchten-Lichtstrom und die Leuchten-Anschlussleistung können sich, bedingt durch den technischen Fortschritt, ändern. Die Datenblätter auf unserer Website geben für jede Leuchte Auskunft über die aktuellen Werte sowie über die LED-Lebensdauer.

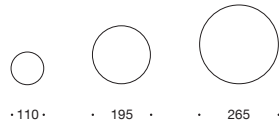
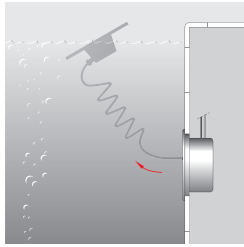

| LED · 24V DC       |                       |         | EEK | A   | B   | C   |
|--------------------|-----------------------|---------|-----|-----|-----|-----|
| <b>88913</b>       | 4,2 W                 | 205 lm  | A++ | 110 | 120 | 80  |
| <b>99812</b>       | 10,0 W                | 815 lm  | A++ | 195 | 65  | 150 |
| <b>99814</b>       | 18,5 W                | 1815 lm | A++ | 265 | 70  | 210 |
| <b>84400</b>       | 62,0 W                | 4610 lm | A++ | 265 | 70  | 210 |
| <b>99815</b>       | RGBW 24V DC           | 30,0 W  | —   | 265 | 70  | 210 |
| Leuchtmittel · 12V |                       |         | EEK | A   | B   | C   |
| <b>88912*</b>      | 1 Speziallampe · 12V  | 50 W    | C-E | 110 | 120 | 80  |
| <b>88915</b>       | 1 Speziallampe · 12V  | 100 W   | C-E | 195 | 65  | 150 |
| <b>88918</b>       | 2 Speziallampen · 12V | 100 W   | C-E | 265 | 70  | 210 |
| <b>99912</b>       | 1 PAR 56 · 12V        | 300 W   | C-E | 265 | 95  | 210 |

\* Als Ergänzungsteile liefern wir passende Farbeffektfilter.



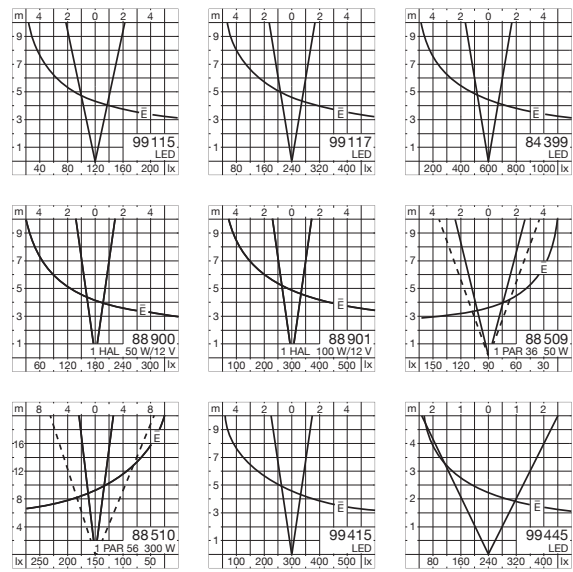
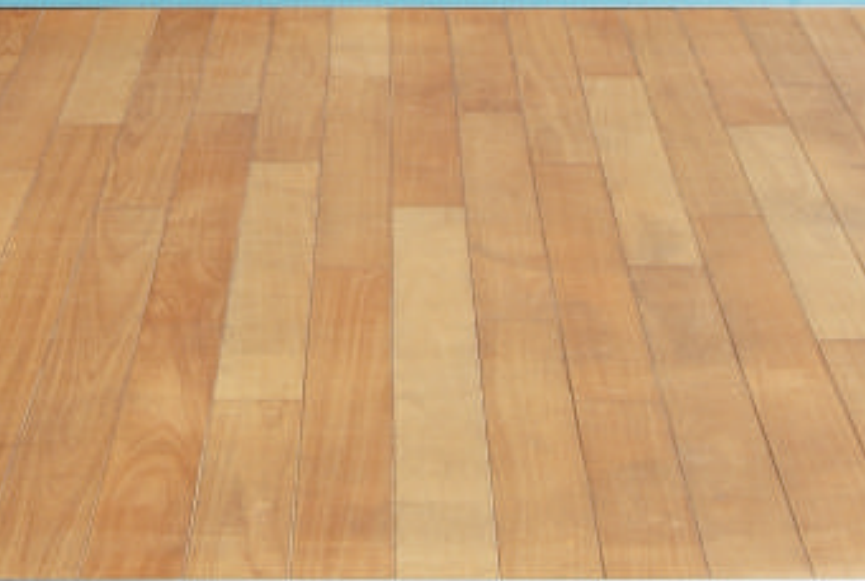

### Unterwasserscheinwerfer

Unterwasserscheinwerfer für die Beleuchtung von Teichen, Wasserbecken und Wasserspielen im privaten und öffentlichen Bereich. Diese Leuchten sind in zwei Ausführungen lieferbar:

- Scheinwerfer mit LED 24 V DC/Niedervolt 12 V · Schutzklasse III · ohne Netzteil
- Scheinwerfer für Hochvolt 230 V · Schutzklasse I · mit eingebautem Netzteil

Bitte beachten Sie, dass Unterwasserscheinwerfer ausschließlich unter Wasser betrieben werden dürfen. Um schädigende Ablagerungen und Verunreinigungen auf den Leuchten zu vermeiden, muss das Wasser einen neutralen pH-Wert haben und frei von metallangreifenden Bestandteilen sein.

Für die Installation und den Betrieb dieser Geräte sind die Sicherheitsvorschriften zu beachten.

Edelstahl –Werkstoff-Nr. 1.4301 – elektropoliert · Sicherheitsglas  
Reflektor aus eloxiertem Reinstaluminium · 4 m wasserbeständige Leitung  
Befestigungsbügel für horizontale und vertikale Scheinwerfereinstellung  
Die werkseitig eingebauten Lampen sind im Leuchtenpreis enthalten.

Schutzart IP 68 20m · 88 509 · 88 510 Schutzart IP 68 5m  
Technische Daten Netzteile und Sicherheitstransformatoren für den Betrieb der Scheinwerfer ohne eingebautes Netzteil finden Sie auf der Seiten 554 bis 555.

Als Ergänzungsteile liefern wir Farbscheiben in den Farben Blau · Grün · Gelb und Rot. Zum Schutz der PAR-Lampen empfehlen wir an gefährdeten Standorten als Ergänzungsteile klare Schutzgläser gegen mechanische Beschädigungen. Ergänzungsteile sind separat zu bestellen.

Die LED-Leuchten dieser Seite überzeugen durch 50 000 Stunden Mindestlebensdauer der LED und 20 Jahre Nachkaufgarantie der LED-Module.  
LED-Farbtemperatur: 3000K

Der in der Tabelle angegebene Leuchten-Lichtstrom und die Leuchten-Anschlussleistung können sich, bedingt durch den technischen Fortschritt, ändern. Die Datenblätter auf unserer Website geben für jede Leuchte Auskunft über die aktuellen Werte sowie über die LED-Lebensdauer.



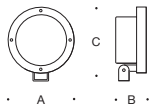
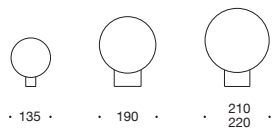

**ohne Netzteil / Sicherheitstransformator · Schutzklasse III**

|               | LED 24V DC           |         | EEK | A   | B   | C   |
|---------------|----------------------|---------|-----|-----|-----|-----|
| <b>99 115</b> | 14,0 W               | 1150 lm | A++ | 135 | 65  | 170 |
| <b>99 117</b> | 18,5 W               | 1480 lm | A++ | 190 | 95  | 235 |
| <b>84 399</b> | 62,0 W               | 3745 lm | A++ | 190 | 95  | 235 |
|               | Leuchtmittel         |         | EEK | A   | B   | C   |
| <b>88 900</b> | 1 Speziallampe · 12V | 50 W    | C-E | 135 | 95  | 170 |
| <b>88 901</b> | 1 Speziallampe · 12V | 100 W   | C-E | 135 | 95  | 170 |
| <b>88 509</b> | 1 PAR 36 · 12V       | 50 W    | C-E | 135 | 75  | 140 |
| <b>88 510</b> | 1 PAR 56 · 12V       | 300 W   | C-E | 210 | 115 | 225 |



|               |               |               |               |               |
|---------------|---------------|---------------|---------------|---------------|
| <b>70 128</b> | <b>70 129</b> | <b>70 138</b> | <b>70 139</b> | —             |
| <b>70 128</b> | <b>70 129</b> | <b>70 138</b> | <b>70 139</b> | —             |
| <b>70 350</b> | <b>70 351</b> | <b>70 352</b> | <b>70 353</b> | <b>70 354</b> |
| <b>70 360</b> | <b>70 361</b> | <b>70 362</b> | <b>70 363</b> | <b>70 340</b> |

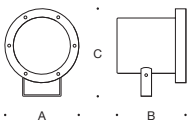

**mit eingebautem Netzteil · Schutzklasse I**

|               | LED    |         | EEK | $\beta$ | A   | B   | C   |
|---------------|--------|---------|-----|---------|-----|-----|-----|
| <b>99 415</b> | 25,0 W | 1745 lm | A++ | 16°     | 220 | 195 | 270 |
| <b>99 445</b> | 25,0 W | 1850 lm | A++ | 54°     | 220 | 195 | 270 |



Farbscheiben



Schutzglas klar

$\beta$  = Halbstreuwinkel



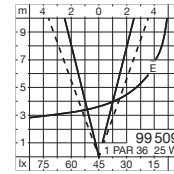
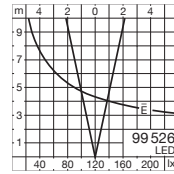
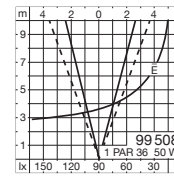
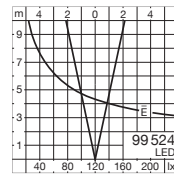

### Anschlussfertige Unterwasserscheinwerfer

bestehend aus **1** oder **2** Scheinwerfern

Unterwasserscheinwerfer für die Beleuchtung von Teichen, Wasserbecken und Wasserspielen im privaten und öffentlichen Bereich bis zu 5 Meter Wassertiefe.

Es sind anschlussfertige Einheiten, bestehend aus einem oder zwei Scheinwerfern mit Netzteil/Transformator und Anschlussleitung mit Netzstecker. Als Ergänzungsteile liefern wir Ihnen Farbscheiben für farbiges Licht. Zum Schutz der PAR-Lampen empfehlen wir an gefährdeten Standorten Schutzgläser gegen mechanische Beschädigungen. Bitte beachten Sie, dass Unterwasserscheinwerfer ausschließlich unter Wasser betrieben werden dürfen. Um schädigende Ablagerungen und Verunreinigungen auf den Leuchten zu vermeiden, muss das Wasser einen neutralen pH-Wert haben und frei von metallangreifenden Bestandteilen sein.

Für die Installation und den Betrieb dieser Geräte sind die Sicherheitsvorschriften zu beachten.

Schutzart IP 68 4 m · Schutzklasse III · Edelstahl –Werkstoff-Nr. 1.4301 – elektroliert  
Sicherheitsglas · Reflektor aus eloxiertem Reinstaluminium  
Befestigungsbügel für horizontale und vertikale Scheinwerfereinstellung  
Sicherheitstrafo: Schutzart IP 66 · Schutzklasse II · 2 m Anschlussleitung mit Netzstecker  
Die werkseitig eingebauten Lampen sind im Leuchtenpreis enthalten.

99 524 · 99 508 · **1** anschlussfertiger Scheinwerfer **mit** Netzteil/Sicherheitstransformator  
4 m wasserbeständige Leitung zwischen Scheinwerfer und Transformator

99 526 · 99 509 · **2** anschlussfertige Scheinwerfer **mit** Netzteil/Sicherheitstransformator  
4 m wasserbeständige Leitung zwischen Scheinwerfer und Transformator  
2 m wasserbeständige Leitung zwischen den beiden Scheinwerfern

Für die Unterwasserscheinwerfer mit PAR-Lampe liefern wir Farbscheiben in den Farben Blau, Grün und Gelb und Rot, sowie klare Schutzgläser als Ergänzungsteile. Ergänzungsteile sind separat zu bestellen.

Bestellnummer: Blau · **70350** Grün · **70351** Gelb · **70352** Rot · **70353**  
Klares Schutzglas · **70354**

Die LED-Leuchten dieser Seite überzeugen durch 50 000 Stunden Mindestlebensdauer der LED und 20 Jahre Nachkaufgarantie der LED-Module.  
LED-Farbtemperatur: 3000K

Der in der Tabelle angegebene Leuchten-Lichtstrom und die Leuchten-Anschlussleistung können sich, bedingt durch den technischen Fortschritt, ändern. Die Datenblätter auf unserer Website geben für jede Leuchte Auskunft über die aktuellen Werte sowie über die LED-Lebensdauer.



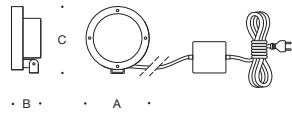

#### 1 anschlussfertiger Scheinwerfer

|                | LED                 | EEK             | A   | B  | C   |
|----------------|---------------------|-----------------|-----|----|-----|
| <b>99 524</b>  | 18,5 W 1150 lm      | A <sup>++</sup> | 135 | 65 | 170 |
|                | Leuchtmittel        | EEK             | A   | B  | C   |
| <b>99 508*</b> | 1 PAR 36 · 12V 50 W | C-E             | 135 | 70 | 140 |

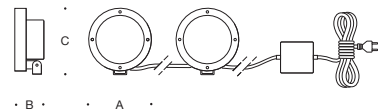

#### 2 anschlussfertige Scheinwerfer

|                | LED                 | EEK             | A   | B  | C   |
|----------------|---------------------|-----------------|-----|----|-----|
| <b>99 526</b>  | 36,0 W 2300 lm      | A <sup>++</sup> | 135 | 65 | 170 |
|                | Leuchtmittel        | EEK             | A   | B  | C   |
| <b>99 509*</b> | 2 PAR 36 · 12V 50 W | C-E             | 135 | 70 | 140 |

\* Als Ergänzungsteile liefern wir passende Farbscheiben.









## Überrollbare Bodeneinbauleuchten

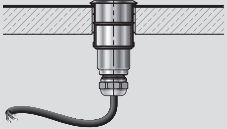
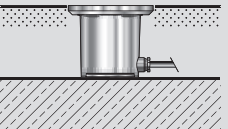
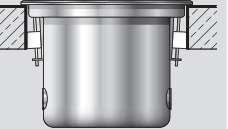
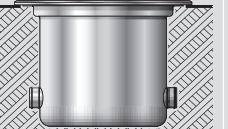
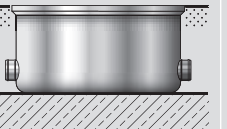
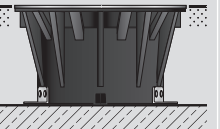



Seit mehr als 50 Jahren beschäftigen wir uns intensiv mit der Beleuchtung aus dem Boden. Viele der gültigen Maßstäbe, nach denen die Qualität dieser Leuchtengruppe beurteilt wird, haben wir selbst geprägt. Es gibt eine Vielzahl von Anforderungen an diese Leuchten und ebenso viele Einbausituationen. Die Druckbelastungen, denen eine Leuchte beim Überrollen ausgesetzt sein kann, sind gleichermaßen von Bedeutung wie der Schutz z. B. gegen Überflutung. Die Einbautiefe eines Produkts und auch das Material einer Leuchte können je nach Bautiefe und Bodenqualität am Einsatzort eine entscheidende Rolle spielen.

Diese Zusammenfassung unserer überrollbaren Bodeneinbauleuchten soll einen kompakten Überblick über die wichtigsten Kriterien und ein schnelles Finden der einzelnen Systeme ermöglichen. Die aktuellen Werte sowie weitere technische Daten finden Sie im Produktdatenblatt der Leuchte auf unserer Website.

### Rund

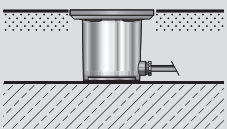
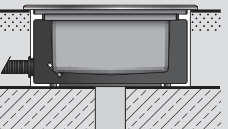
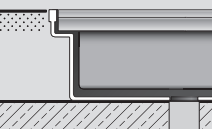
| Seite   | 214  | 216  | 218   | 220 - 223  | 224  | 226  |
|---|--|--|---|--|--|--|
|  |   |   |   |   |     |     |
| Beschreibung  | Leuchten mit geringen Abmessungen für den Einbau in bauseitige Bohrungen           | Leuchten mit geringen Abmessungen für den flächenbündigen Einbau                   | Leuchten für den Einbau in runde Ausschnitte  | Leuchten für den Einbau in Bodenflächen  | Leuchten für Einbausituationen mit geringer Einbautiefe und für flächenbündigen Einbau | Leuchten für Einbausituationen mit geringer Einbautiefe und für flächenbündigen Einbau |
| Druckbelastung  | 1000 kg  | 2000 kg  | 2000 kg   | 2000 kg  | 3000 kg  | 3000 kg  |
| Material  | Edelstahl  | Edelstahl · Edelstahlguss  | Edelstahl   | Edelstahl  | Edelstahl · Edelstahlguss  | Edelstahl · Kunststoff   |
| Schutzart   | IP 68 · 20 m   | IP 68 · 10 m   | IP 68 · 10 m  | IP 68 · 10 m   | IP 68 · 10 m   | IP 67  |
| Einbautiefe   | 100 mm   | 60 · 100 mm  | 80 - 225 mm   | 80 - 310 mm  | 130 · 180 mm   | 145 mm   |
| Größe Ø   | 37 · 50 · 75 mm  | 75 · 115 mm  | 155 - 330 mm  | 145 - 410 mm   | 205 · 260 mm   | 245 mm   |
| Lichtverteilung   |  |  |  |  |    |    |

### Quadratisch

| Seite   | 216   | 232   | 234  |
|---|---|---|--|
|  |  |  |    |
| Beschreibung  | Leuchten mit geringen Abmessungen für den flächenbündigen Einbau                    | Leuchten für Einbausituationen mit hoher Druckbelastung                             | Leuchten für Einbausituationen mit geringer Einbautiefe und für flächenbündigen Einbau |
| Druckbelastung  | 2000 kg   | 5000 kg   | 1000 kg  |
| Material  | Edelstahl · Edelstahlguss   | Edelstahl · Aluminiumguss   | Edelstahl  |
| Schutzart   | IP 68 · 10 m  | IP 67   | IP 68 · 10 m   |
| Einbautiefe   | 60 · 100 mm   | 120 · 160 mm  | 120 mm   |
| Größe □   | 75 · 115 mm   | 160 - 440 mm  | 600 · 1000 mm  |
| Lichtverteilung   |  |  |     |

228

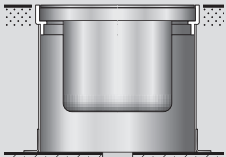

Leuchten für Einbausituationen mit hoher Druckbelastung und für flächenbündigen Einbau

5000 kg  
Edelstahl · Edelstahlguss  
IP 68 · 10 m  
130 - 255 mm  
210 · 255 · 330 mm



230

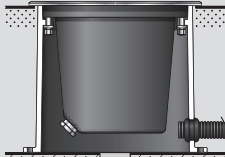

Leuchten für Einbausituationen mit hoher Druckbelastung

5000 kg  
Edelstahl · Aluminiumguss  
IP 67  
190 - 330 mm  
160 - 330 mm



242

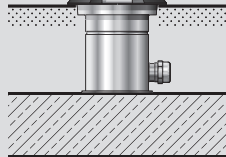

Leuchten mit geringen Abmessungen zur Beleuchtung von Bodenflächen

1000 kg  
Edelstahl · Aluminiumguss  
IP 67  
95 mm  
120 mm



244

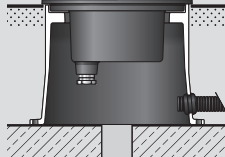

Leuchten für Einbausituationen mit hoher Druckbelastung zur Beleuchtung von Bodenflächen

4000 kg  
Aluminiumguss  
IP 67  
175 · 185 mm  
220 mm



246

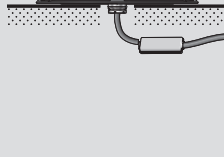

Leuchten für die Montage auf dem Boden zur Beleuchtung von Bodenflächen

1000 kg  
Edelstahl · Aluminiumguss  
IP 67  
—  
160 · 270 mm



248

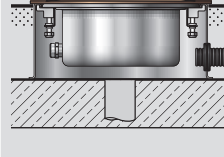

Leuchten für Einbausituationen mit hoher Druckbelastung für die Beleuchtung vertikaler Flächen

4000 kg  
Bronzeguss · Edelstahl  
IP 67  
120 · 160 mm  
290 · 350 · 440 mm

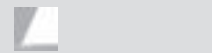

## Rechteckig

Seite



Druckbelastung  
Material  
Schutzart  
Einbautiefe  
Länge

Lichtverteilung

236

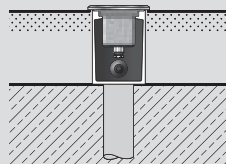

Leuchten für Einbausituationen mit geringer Einbautiefe

1000 kg  
Edelstahl · Aluminium  
IP 67  
70 · 100 mm  
100 - 1000 mm



238

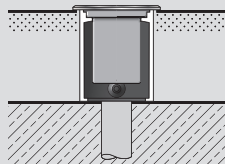

Leuchten für Einbausituationen mit geringer Einbautiefe

1000 kg  
Edelstahl · Aluminium  
IP 67  
125 mm  
530 · 1000 mm



240

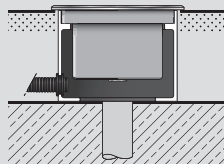

Leuchten für Einbausituationen mit geringer Einbautiefe und hoher Druckbelastung

5000 kg  
Edelstahl · Aluminium  
IP 67  
125 mm  
635 · 1235 · 1535 mm



234

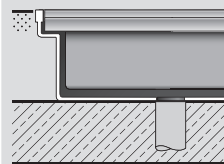

Leuchten für Einbausituationen mit geringer Einbautiefe und für flächenbündigen Einbau

1000 kg  
Edelstahl  
IP 68 · 10 m  
120 mm  
1000 mm

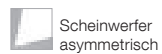



Überrollbare LED-Bodeneinbauleuchten 24V DC

**Mit geringen Abmessungen für den Einbau in bauseitige Bohrungen**

Orientierungsleuchten oder Scheinwerfer

LED-Bodeneinbauleuchten aus Edelstahl, wahlweise als Orientierungsleuchten oder Scheinwerfer. Leuchten für den Einbau in befestigte Flächen mit bauseitigen Bohrungen  $\varnothing 30\text{ mm} \cdot \varnothing 45\text{ mm} \cdot \varnothing 70\text{ mm}$ . Erfordert die Montagesituation die Verwendung eines Einbaugesäßes, so finden Sie passende Gehäuse aus Edelstahl in der Tabelle. Für diese Einbausituation ist bauseitig ein Fundament mit Drainage zu erstellen. Die Einbaugesäßes übertragen die zulässige Druckbelastung von 1000 kg auf das Fundament. Die Leuchten können von Fahrzeugen mit luftgefüllten Reifen überrollt werden. In Fahrspuren, wo die Leuchten horizontalen Belastungen durch Bremsen, Beschleunigen und Richtungswechsel ausgesetzt sind, dürfen die Leuchten nicht eingesetzt werden. Im Zentrum der Glasoberfläche werden maximal 35 °C Betriebstemperatur T (gemessen nach EN 60598 Umgebungstemperatur  $t_a$  15 °C) erreicht.

Schutzklasse III · Edelstahl · Sicherheitsglas · Reflektoroberfläche Reinstaluminium  
Einbauhülse aus glasfaserverstärktem Polyamid · 3 m Anschlussleitung mit Wasserstopper

Für den Betrieb der Leuchten ist ein separates Netzteil erforderlich. Technische Daten Seite 554

Einbaugesäßes sind als Ergänzungsteile separat zu bestellen. Technische Daten Seite 560

Auf Anfrage sind die Leuchten in den Lichtfarben Grün, Blau, Amber und Rot lieferbar.

Leuchten, die durch die Wahlmöglichkeit der Farbtemperatur, 50 000 Stunden Mindestlebensdauer der LED und 20 Jahre Nachkaufgarantie der LED-Module überzeugen.

LED-Farbtemperatur: 4000K – Bestellnummer oder 3000K – Bestellnummer + **K3**

Der in der Tabelle angegebene Leuchten-Lichtstrom und die Leuchten-Anschlussleistung können sich, bedingt durch den technischen Fortschritt, ändern.

Die Datenblätter auf unserer Website geben für jede Leuchte Auskunft über die aktuellen Werte sowie über die LED-Lebensdauer und den Lichtstrom, bezogen auf die jeweilige Farbtemperatur.

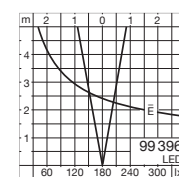
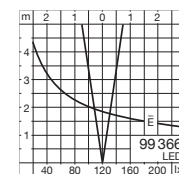
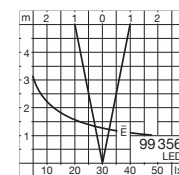



Überrollbare LED-Bodeneinbauleuchten 24 V DC  
**Mit geringen Abmessungen für den Einbau in  
 bauseitige Bohrungen**

|                |                 |
|----------------|-----------------|
| Druckbelastung | 1000 kg         |
| Material       | Edelstahl       |
| Schutzart      | IP 68 · 20 m    |
| Einbautiefe    | 100 mm          |
| Größe Ø        | 37 · 50 · 75 mm |

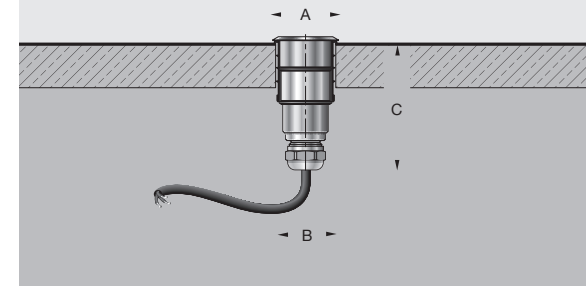

○ ○ ○  
 ·37· ·50· ·75·



#### Orientierungsleuchten

|               | LED    | EEK   |     | A  | B  | C  | Einbau-<br>gehäuse |
|---------------|--------|-------|-----|----|----|----|--------------------|
| <b>99 327</b> | 0,35 W | 5 lm  | A++ | 37 | 30 | 65 | <b>70 778</b>      |
| <b>99 328</b> | 0,45 W | 5 lm  | A++ | 50 | 45 | 80 | <b>70 779</b>      |
| <b>99 331</b> | 2,80 W | 60 lm | A++ | 75 | 70 | 80 | <b>70 745</b>      |



#### Scheinwerfer · symmetrisch

|               | LED   | EEK    | $\beta$ | A   | B  | C  | Einbau-<br>gehäuse |               |
|---------------|-------|--------|---------|-----|----|----|--------------------|---------------|
| <b>99 356</b> | 0,5 W | 30 lm  | A++     | 14° | 37 | 30 | 65                 | <b>70 778</b> |
| <b>99 366</b> | 1,4 W | 135 lm | A++     | 27° | 50 | 45 | 80                 | <b>70 779</b> |
| <b>99 396</b> | 5,2 W | 270 lm | A++     | 14° | 75 | 70 | 80                 | <b>70 745</b> |

$\beta$  = Halbstreuwinkel

B = Ø Einbauöffnung





Überrollbare LED-Bodeneinbauleuchten

**Mit geringen Abmessungen für den flächenbündigen Einbau**

Orientierungsleuchten oder Scheinwerfer

LED-Bodeneinbauleuchten mit einem Leuchtengehäuse aus Edelstahlguss. Leuchten mit geringen Abmessungen für den flächenbündigen Einbau in befestigte Bodenflächen im Innen- und Außenbereich. Wahlweise in runder oder quadratischer Ausführung mit überzeugender LED-Technik und von beeindruckender Materialqualität.

Die Leuchten stehen mit ihrem Gehäuse aus Edelstahlguss auf einem bauseits zu erstellenden Fundament, das die Druckbelastungen aufnimmt. Die Leuchten können von Fahrzeugen mit luftgefüllten Reifen überrollt werden. In Fahrspuren, wo die Leuchten horizontalen Belastungen durch Bremsen, Beschleunigen und Richtungswechsel ausgesetzt sind, dürfen die Leuchten nicht eingesetzt werden.

Im Zentrum der Glasoberfläche werden maximal 25 °C Betriebstemperatur T (gemessen nach EN 60598 Umgebungstemperatur  $t_a$  15 °C) erreicht.

Abdeckring aus Edelstahl und Leuchtengehäuse aus Edelstahlguss · Sicherheitsglas  
Reflektor aus eloxiertem Reinstaluminium · 1,8m Anschlussleitung mit Wasserstopper

Auf Anfrage sind die Leuchten in den Lichtfarben Grün, Blau, Amber und Rot lieferbar.

Leuchten, die durch die Wahlmöglichkeit der Farbtemperatur, 50 000 Stunden Mindestlebensdauer der LED und 20 Jahre Nachkaufgarantie der LED-Module überzeugen.

LED-Farbtemperatur: 4000 K – Bestellnummer oder 3000 K – Bestellnummer + **K3**

Der in der Tabelle angegebene Leuchten-Lichtstrom und die Leuchten-Anschlussleistung können sich, bedingt durch den technischen Fortschritt, ändern.

Die Datenblätter auf unserer Website geben für jede Leuchte Auskunft über die aktuellen Werte sowie über die LED-Lebensdauer und den Lichtstrom, bezogen auf die jeweilige Farbtemperatur.

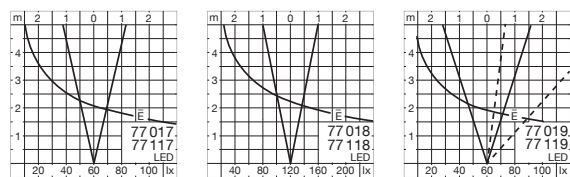





Überrollbare LED-Bodeneinbauleuchten  
Mit geringen Abmessungen für den  
flächenbündigen Einbau

|                |                           |
|----------------|---------------------------|
| Druckbelastung | 2000 kg                   |
| Material       | Edelstahl · Edelstahlguss |
| Schutzart      | IP 68 · 10 m              |
| Einbautiefe    | 60 · 100 mm               |
| Größe Ø        | 75 · 115 mm               |

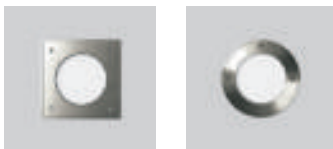
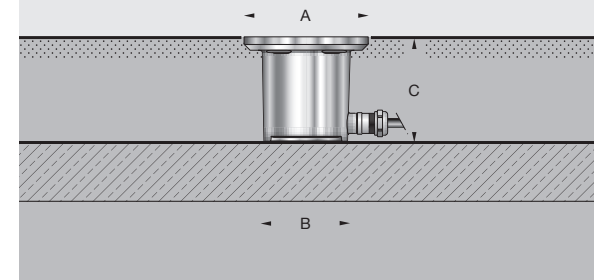

#### Orientierungsleuchten

| quadratisch   | rund          | LED         | Netzteil       | SK  | EEK | A   | B      | C   | AC/DC |
|---------------|---------------|-------------|----------------|-----|-----|-----|--------|-----|-------|
| <b>77 127</b> | <b>77 027</b> | 0,8 W 25 lm | ohne* · 24V DC | III | A++ | 75  | 45×92  | 60  | —     |
| <b>77 128</b> | <b>77 028</b> | 3,5 W 85 lm | integriert     | I   | A++ | 115 | 80×130 | 100 | ✓     |

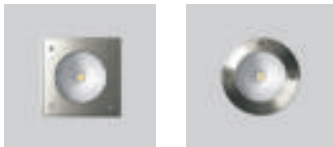

#### Scheinwerfer · symmetrisch

| quadratisch   | rund          | LED          | Netzteil       | SK  | EEK | β   | A   | B      | C   | AC/DC |
|---------------|---------------|--------------|----------------|-----|-----|-----|-----|--------|-----|-------|
| <b>77 117</b> | <b>77 017</b> | 1,5 W 145 lm | ohne* · 24V DC | III | A++ | 44° | 75  | 45×92  | 60  | —     |
| <b>77 118</b> | <b>77 018</b> | 4,6 W 350 lm | integriert     | I   | A++ | 33° | 115 | 80×130 | 100 | ✓     |



#### Scheinwerfer · asymmetrisch

| quadratisch   | rund          | LED          | Netzteil   | SK | EEK | β      | A   | B      | C   | AC/DC |
|---------------|---------------|--------------|------------|----|-----|--------|-----|--------|-----|-------|
| <b>77 119</b> | <b>77 019</b> | 4,6 W 370 lm | integriert | I  | A++ | 38/35° | 115 | 80×130 | 100 | ✓     |

\*Passende Netzteile finden Sie auf Seite 554.

SK = Schutzklasse

β = Halbstreuwinkel





Überrollbare LED-Bodeneinbauleuchten  
**Für den Einbau in runde Ausschnitte**  
 Orientierungsleuchten oder Scheinwerfer

Eine umfangreiche und leistungsstarke Baureihe speziell für die Befestigung in Bodenflächen mit bau-  
 seitigen Bohrungen im Innen- und Außenbereich. Für ihre Planungsarbeit stehen die Leuchten als  
 Orientierungsleuchten, symmetrische und einstellbare Scheinwerfer, zur Verfügung. Die Leuchten-  
 gehäuse sind vollständig aus Edelstahl gefertigt. Leuchten dieser Bauart eignen sich für den Einbau in  
 Kernbohrungen oder Bodenausschnitten in Oberböden. Das BEGA Befestigungssystem ermöglicht den  
 schnellen, sicheren und positionsgenauen Einbau der Leuchten. Die Leuchten können von Fahrzeugen  
 mit luftgefüllten Reifen überrollt werden. In Fahrspuren, wo die Leuchten horizontalen Belastungen durch  
 Bremsen, Beschleunigen und Richtungswechsel ausgesetzt sind, dürfen die Leuchten nicht eingesetzt  
 werden. Im Zentrum der Glasoberfläche werden maximal 40 °C Betriebstemperatur T (gemessen nach  
 EN 60598 Umgebungstemperatur ta 15 °C) erreicht.

Durch Nässe kann es auf den Gläsern zu Rutschgefahr kommen. Für begehbare öffentliche Bereiche  
 empfehlen wir rutschhemmendes Glas nach DIN 51130 R13. Mit dem Zusatz **R** hinter der Bestell-  
 nummer liefern wir jede Leuchte mit rutschhemmendem Glas. Die Lichtstärkeverteilung wird dadurch  
 breitstreuender.

Abdeckung und Leuchtengehäuse aus Edelstahl · Sicherheitsglas  
 Scheinwerfer mit Reflektoren aus eloxiertem Reinstaluminium · 1,8m Anschlussleitung mit Wasserstopper

Scheinwerfer mit symmetrischer Lichtstärkeverteilung haben ein integriertes Raster zur seitlichen  
 Entblendung.

Ergänzungsteile für einstellbare Scheinwerfer:

- Streuscheiben, streuend oder bandförmig

Die RGBW-Leuchten können über eine DALI-Farblichtsteuerung (DT 8, RGBWAF, xy) gesteuert werden.  
 Dazu empfehlen wir unsere Steuerung BEGA Control. Technische Daten DALI-Systemkomponenten  
 siehe Seite 556 bis 559.

Auf Anfrage sind die Leuchten in den Lichtfarben Grün, Blau, Amber und Rot lieferbar.

Leuchten, die durch die Wahlmöglichkeit der Farbtemperatur, 50000 Stunden Mindestlebensdauer  
 der LED und 20 Jahre Nachkaufgarantie der LED-Module überzeugen.

LED-Farbtemperatur: 4000K – Bestellnummer oder 3000K – Bestellnummer + **K3**

Der in der Tabelle angegebene Leuchten-Lichtstrom und die Leuchten-Anschlussleistung können sich,  
 bedingt durch den technischen Fortschritt, ändern.

Die Datenblätter auf unserer Website geben für jede Leuchte Auskunft über die aktuellen Werte sowie  
 über die LED-Lebensdauer und den Lichtstrom, bezogen auf die jeweilige Farbtemperatur.

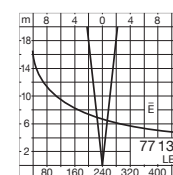
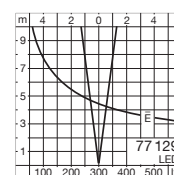
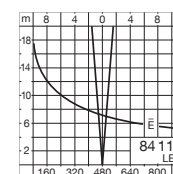
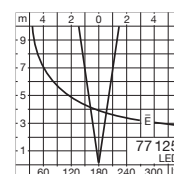
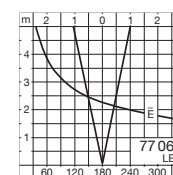
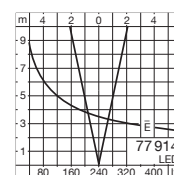
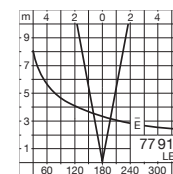
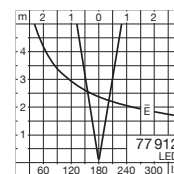



Überrollbare LED-Bodeneinbauleuchten  
Für den Einbau in runde Ausschnitte

|                |              |
|----------------|--------------|
| Druckbelastung | 2000 kg      |
| Material       | Edelstahl    |
| Schutzart      | IP 68 · 10 m |
| Einbautiefe    | 80 - 225 mm  |
| Größe Ø        | 155 - 330 mm |

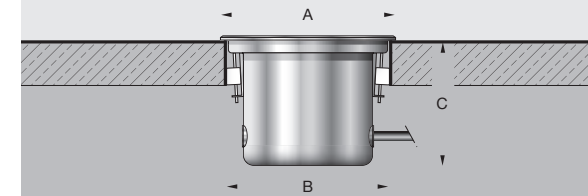

Orientierungsleuchten

|               | LED           | Netzteil   | EEK | A   | B   | C   | AC/DC |
|---------------|---------------|------------|-----|-----|-----|-----|-------|
| <b>77 812</b> | 3,5 W 65 lm   | integriert | A++ | 155 | 145 | 80  | ✓     |
| <b>77 813</b> | 5,8 W 85 lm   | integriert | A++ | 205 | 182 | 80  | ✓     |
| <b>77 814</b> | 9,0 W 165 lm  | integriert | A++ | 245 | 225 | 90  | ✓     |
| <b>77 815</b> | 10,3 W 215 lm | integriert | A++ | 330 | 300 | 100 | ✓     |



Scheinwerfer · symmetrisch

|               | LED           | Netzteil       | EEK | β   | A   | B   | C   | AC/DC |
|---------------|---------------|----------------|-----|-----|-----|-----|-----|-------|
| <b>77 912</b> | 5,8 W 235 lm  | integriert     | A++ | 16° | 155 | 145 | 160 | ✓     |
| <b>77 913</b> | 13,0 W 540 lm | DALI steuerbar | A++ | 24° | 205 | 182 | 170 | ✓     |
| <b>77 914</b> | 21,6 W 965 lm | DALI steuerbar | A++ | 23° | 245 | 225 | 185 | ✓     |



Scheinwerfer · einstellbarer Neigungswinkel 0° bis 30°/senkrechte Achse ±180°

|               | LED            | Netzteil       | EEK | β   | A   | B   | C   | AC/DC |
|---------------|----------------|----------------|-----|-----|-----|-----|-----|-------|
| <b>77 066</b> | 5,6 W 295 lm   | integriert     | A++ | 32° | 155 | 145 | 160 | ✓     |
| <b>77 125</b> | 7,0 W 550 lm   | DALI steuerbar | A++ | 16° | 205 | 182 | 170 | ✓     |
| <b>84 114</b> | 21,8 W 1145 lm | DALI steuerbar | A++ | 9°  | 280 | 257 | 185 | ✓     |
| <b>77 129</b> | 13,7 W 1010 lm | DALI steuerbar | A++ | 13° | 280 | 257 | 185 | ✓     |
| <b>77 130</b> | 20,2 W 1470 lm | DALI steuerbar | A++ | 13° | 330 | 300 | 225 | ✓     |



|               |               |
|---------------|---------------|
| <b>10 200</b> | <b>10 213</b> |
| <b>10 043</b> | <b>10 014</b> |
| —             | —             |
| <b>10 047</b> | <b>10 016</b> |
| <b>10 048</b> | <b>10 019</b> |



RGBW-Scheinwerfer · einstellbarer Neigungswinkel 0° bis 30°/senkrechte Achse ±180°

|               | LED            | Netzteil  | β   | A   | B   | C   | AC/DC |
|---------------|----------------|-----------|-----|-----|-----|-----|-------|
| <b>84 381</b> | 14,0 W 430 lm  | DALI DT 8 | 22° | 205 | 182 | 170 | ✓     |
| <b>84 382</b> | 24,0 W 740 lm  | DALI DT 8 | 19° | 280 | 257 | 185 | ✓     |
| <b>84 383</b> | 37,0 W 1165 lm | DALI DT 8 | 19° | 330 | 300 | 225 | —     |



|               |               |
|---------------|---------------|
| <b>10 043</b> | <b>10 014</b> |
| <b>10 047</b> | <b>10 016</b> |
| <b>10 048</b> | <b>10 019</b> |

Streuscheiben  streuend  bandförmig β = Halbstreuwinkel B = Ø Einbauöffnung





Überrollbare LED-Bodeneinbauleuchten  
**Für den Einbau in Bodenflächen**  
 Orientierungsleuchten oder Scheinwerfer

Eine umfangreiche und leistungsstarke Baureihe LED-Bodeneinbauleuchten für den Einsatz im Innen- und Außenbereich. Für die Planungsarbeit steht eine Vielzahl unterschiedlicher Lichtleistungen als Orientierungsleuchten, sowie symmetrische, asymmetrische und einstellbare Scheinwerfer zur Verfügung. Die Leuchtengehäuse sind vollständig aus Edelstahl gefertigt. Je nach erforderlicher Einbausituation können die Leuchten mittels Einbaugehäuse installiert oder einfach „schwimmend“, z. B. in Kies, Rasenflächen, Beete oder in befestigte Flächen, eingebaut werden. In den Tabellen finden Sie die jeweils passenden Edelstahleinbaugehäuse sowie lichttechnisches Zubehör.

Bei einer Verwendung der Leuchten mit Einbaugehäuse ist bauseits ein Fundament einschließlich Drainage zu erstellen. Die Leuchten können von Fahrzeugen mit luftgefüllten Reifen überrollt werden. In Fahrspuren, wo die Leuchten horizontalen Belastungen durch Bremsen, Beschleunigen und Richtungswechsel ausgesetzt sind, dürfen die Leuchten nicht eingesetzt werden.

Im Zentrum der Glasoberfläche werden maximal 40 °C Betriebstemperatur T (gemessen nach EN 60598 Umgebungstemperatur  $t_a$  15 °C) erreicht.

Durch Nässe kann es auf den Gläsern zu Rutschgefahr kommen. Für begehbare öffentliche Bereiche empfehlen wir rutschhemmendes Glas nach DIN 51130 R 13. Mit dem Zusatz **R** hinter der Bestellnummer liefern wir jede Leuchte mit rutschhemmendem Glas. Die Lichtstärkeverteilung wird dadurch breitstreuender.

Abdeckung und Leuchtengehäuse aus Edelstahl · Sicherheitsglas

Scheinwerfer mit Reflektoren aus eloxiertem Reinstaluminium · 1,8m Anschlussleitung mit Wasserstopper

Scheinwerfer mit symmetrischer Lichtstärkeverteilung haben ein integriertes Raster zur seitlichen Entblendung.

Ergänzungsteile für einstellbare Scheinwerfer:

- Einbaugehäuse
- Streuscheiben, wahlweise streuend oder bandförmig

Die RGBW-Leuchten können über eine DALI-Farblichtsteuerung (DT 8, RGBWAF, xy) gesteuert werden. Dazu empfehlen wir unsere Steuerung BEGA Control. Technische Daten DALI-Systemkomponenten siehe Seite 556 bis 559.

Passende Einbaugehäuse für die Bodeneinbauleuchten dieser Doppelseite finden Sie in der Tabelle. Technische Daten Einbaugehäuse Seite 560

Auf Anfrage sind die Leuchten in den Lichtfarben Grün, Blau, Amber und Rot lieferbar.

Leuchten, die durch die Wahlmöglichkeit der Farbtemperatur, 50000 Stunden Mindestlebensdauer der LED und 20 Jahre Nachkaufgarantie der LED-Module überzeugen.

LED-Farbtemperatur: 4000K – Bestellnummer oder 3000K – Bestellnummer + **K3**

Der in der Tabelle angegebene Leuchten-Lichtstrom und die Leuchten-Anschlussleistung können sich, bedingt durch den technischen Fortschritt, ändern.

Die Datenblätter auf unserer Website geben für jede Leuchte Auskunft über die aktuellen Werte sowie über die LED-Lebensdauer und den Lichtstrom, bezogen auf die jeweilige Farbtemperatur.

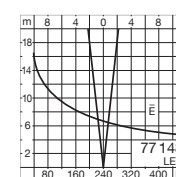
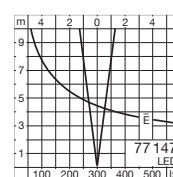
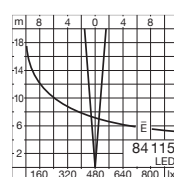
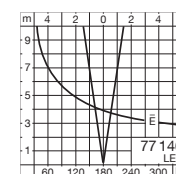
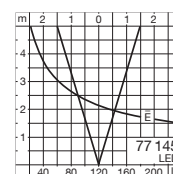
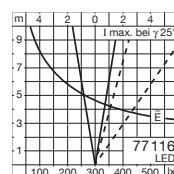
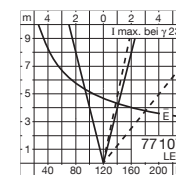
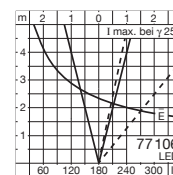
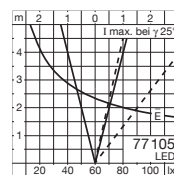
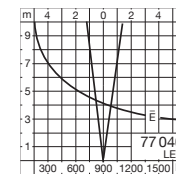
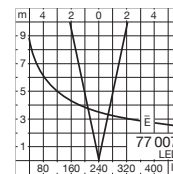
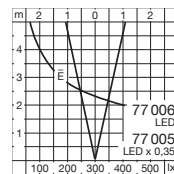





### Überrollbare LED-Bodeneinbauleuchten Für den Einbau in Bodenflächen

|                |              |
|----------------|--------------|
| Druckbelastung | 2000 kg      |
| Material       | Edelstahl    |
| Schutzart      | IP 68 · 10 m |
| Einbautiefe    | 80 - 225 mm  |
| Größe Ø        | 145 - 330 mm |

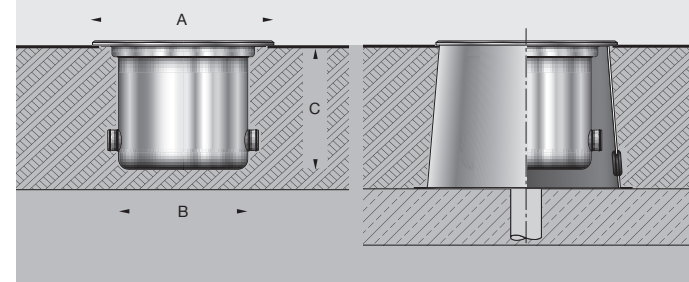

#### Orientierungsleuchten

|               | LED    | Netzteil | EEK        | A   | B   | C   | AC/DC |   |               |
|---------------|--------|----------|------------|-----|-----|-----|-------|---|---------------|
| <b>77 055</b> | 3,5 W  | 65 lm    | integriert | A++ | 145 | 95  | 80    | ✓ | <b>70 693</b> |
| <b>77 056</b> | 5,8 W  | 85 lm    | integriert | A++ | 205 | 140 | 80    | ✓ | <b>70 680</b> |
| <b>77 057</b> | 9,0 W  | 165 lm   | integriert | A++ | 245 | 175 | 90    | ✓ | <b>70 687</b> |
| <b>77 058</b> | 10,3 W | 215 lm   | integriert | A++ | 330 | 240 | 100   | ✓ | <b>70 688</b> |



#### Scheinwerfer · symmetrisch

|               | LED    | Netzteil | EEK            | β   | A   | B   | C   | AC/DC |   |               |
|---------------|--------|----------|----------------|-----|-----|-----|-----|-------|---|---------------|
| <b>77 005</b> | 5,8 W  | 190 lm   | integriert     | A++ | 25° | 145 | 95  | 140   | ✓ | <b>70 693</b> |
| <b>77 006</b> | 13,0 W | 540 lm   | DALI steuerbar | A++ | 24° | 205 | 140 | 165   | ✓ | <b>70 680</b> |
| <b>77 007</b> | 21,6 W | 965 lm   | DALI steuerbar | A++ | 23° | 245 | 175 | 185   | ✓ | <b>70 687</b> |
| <b>77 040</b> | 42,6 W | 1865 lm  | DALI steuerbar | A++ | 12° | 330 | 240 | 225   | ✓ | <b>70 688</b> |



#### Scheinwerfer · asymmetrisch

|               | LED    | Netzteil | EEK            | β   | A      | B   | C   | AC/DC |   |               |
|---------------|--------|----------|----------------|-----|--------|-----|-----|-------|---|---------------|
| <b>77 105</b> | 5,8 W  | 355 lm   | integriert     | A++ | 26/27° | 145 | 95  | 140   | ✓ | <b>70 693</b> |
| <b>77 106</b> | 13,0 W | 880 lm   | DALI steuerbar | A++ | 28/29° | 205 | 140 | 165   | ✓ | <b>70 680</b> |
| <b>77 107</b> | 21,6 W | 1490 lm  | DALI steuerbar | A++ | 30/32° | 245 | 175 | 185   | ✓ | <b>70 687</b> |
| <b>77 116</b> | 42,6 W | 3345 lm  | DALI steuerbar | A++ | 23/24° | 330 | 240 | 225   | ✓ | <b>70 688</b> |



#### Scheinwerfer · einstellbarer Neigungswinkel 0° bis 30°/senkrechte Achse ±180°

|               | LED    | Netzteil | EEK            | β   | A   | B   | C   | AC/DC |   |               |               |               |
|---------------|--------|----------|----------------|-----|-----|-----|-----|-------|---|---------------|---------------|---------------|
| <b>77 145</b> | 6,0 W  | 260 lm   | integriert     | A++ | 32° | 145 | 95  | 140   | ✓ | <b>70 693</b> | <b>10 042</b> | <b>10 013</b> |
| <b>77 146</b> | 7,0 W  | 550 lm   | DALI steuerbar | A++ | 16° | 205 | 140 | 165   | ✓ | <b>70 680</b> | <b>10 043</b> | <b>10 014</b> |
| <b>84 115</b> | 21,8 W | 1145 lm  | DALI steuerbar | A++ | 9°  | 280 | 200 | 185   | ✓ | <b>70 694</b> | —             | —             |
| <b>77 147</b> | 13,7 W | 1010 lm  | DALI steuerbar | A++ | 13° | 280 | 200 | 185   | ✓ | <b>70 694</b> | <b>10 047</b> | <b>10 016</b> |
| <b>77 148</b> | 20,2 W | 1470 lm  | DALI steuerbar | A++ | 13° | 330 | 240 | 225   | ✓ | <b>70 688</b> | <b>10 048</b> | <b>10 019</b> |

#### Ergänzungsteile



#### RGBW-Scheinwerfer · einstellbarer Neigungswinkel 0° bis 30°/senkrechte Achse ±180°

|               | LED    | Netzteil |          | β | A   | B   | C   | AC/DC |   |               |               |               |
|---------------|--------|----------|----------|---|-----|-----|-----|-------|---|---------------|---------------|---------------|
| <b>84 384</b> | 14,0 W | 430 lm   | DALI DT8 |   | 22° | 205 | 140 | 165   | ✓ | <b>70 680</b> | <b>10 043</b> | <b>10 014</b> |
| <b>84 385</b> | 24,0 W | 740 lm   | DALI DT8 |   | 19° | 280 | 200 | 185   | ✓ | <b>70 694</b> | <b>10 047</b> | <b>10 016</b> |
| <b>84 386</b> | 37,0 W | 1165 lm  | DALI DT8 |   | 19° | 330 | 240 | 225   | — | <b>70 688</b> | <b>10 048</b> | <b>10 019</b> |

#### Ergänzungsteile



Einbaugehäuse    Streuscheiben    streuend    bandförmig    β = Halbstreuwinkel





Überrollbare Bodeneinbauleuchten für Hochdrucklampen

### Für den Einbau in Bodenflächen

Scheinwerfer

Bodeneinbauleuchten für Hochdrucklampen. Eine umfangreiche und leistungsstarke Baureihe für den Einsatz im Innen- und Außenbereich. Für die Planungsarbeit steht eine Vielzahl unterschiedlicher Lichtleistungen als symmetrische, asymmetrische und einstellbare Scheinwerfer zur Verfügung. Die Leuchtengehäuse sind vollständig aus Edelstahl gefertigt. Je nach erforderlicher Einbausituation können die Leuchten mittels Einbaugehäuse installiert oder einfach „schwimmend“, z. B. in Kies, Rasenflächen, Beete oder in befestigte Flächen, eingebaut werden. In den Tabellen finden Sie die jeweils passenden Edelstahleinbaugehäuse sowie lichttechnisches Zubehör. Bei einer Verwendung der Leuchten mit Einbaugehäuse ist bauseits ein Fundament einschließlich Drainage zu erstellen.

Die Leuchten können von Fahrzeugen mit luftgefüllten Reifen überrollt werden. In Fahrspuren, wo die Leuchten horizontalen Belastungen durch Bremsen, Beschleunigen und Richtungswechsel ausgesetzt sind, dürfen die Leuchten nicht eingesetzt werden.

Bitte beachten Sie: Im Zentrum der Glasoberfläche werden die in der Tabelle angegebenen Betriebstemperaturen T (gemessen nach EN 60598 Umgebungstemperatur  $t_a$  15 °C) erreicht.

Durch Nässe kann es auf den Gläsern zu Rutschgefahr kommen. Für begehbare öffentliche Bereiche empfehlen wir rutschhemmendes Glas nach DIN 51130 R13. Mit dem Zusatz **R** hinter der Bestellnummer liefern wir jede Leuchte mit rutschhemmendem Glas. Die Lichtstärkeverteilung wird dadurch breitstreuender.

Abdeckung und Leuchtengehäuse aus Edelstahl · Sicherheitsglas  
Reflektor aus eloxiertem Reinaluminium · 88 751 mit Kaltlichtreflektor  
1,8 m Anschlussleitung mit Wasserstopper

Der Neigungswinkel der einstellbaren Reflektoren lässt sich von 0° bis 30° einstellen. Das optische System kann  $\pm 180^\circ$  um die senkrechte Achse der Leuchte gedreht werden.

Als Ergänzungsteile für diese Leuchten sind lieferbar:

- Einbaugehäuse
- Streuscheiben, wahlweise streuend oder bandförmig
- innenliegende Raster
- Infrarotfilter zur Reduzierung der Glasoberflächentemperatur um ca. 20 %

Die Ergänzungsteile können einzeln oder in Kombination eingesetzt werden.

Eine Kombination aus Raster und Infrarotfilter kann in Sonderfertigung geliefert werden.

Als Ergänzungsteile für die Leuchten 88 750 · 88 651 · 88 751 liefern wir Farbbeffektfilter in den Farben Grün – 70 321 · Blau – 70 322 · Gelb – 70 323. Ergänzungsteile sind separat zu bestellen.

Passende Einbaugehäuse für die Bodeneinbauleuchten dieser Doppelseite finden Sie in der Tabelle. Technische Daten Einbaugehäuse Seite 560

Weitere technische Daten finden Sie im Produktdatenblatt der Leuchte auf unserer Website.

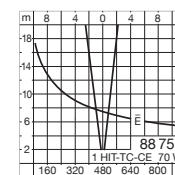
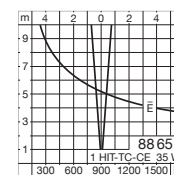
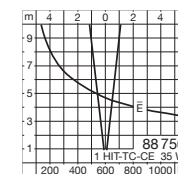
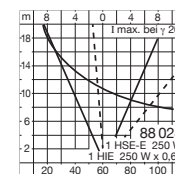
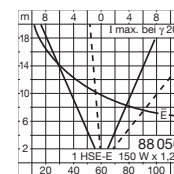
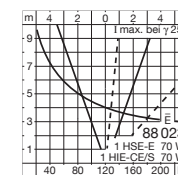
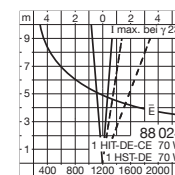
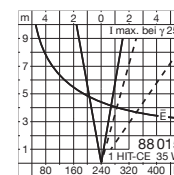
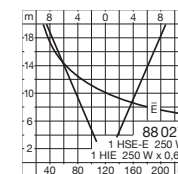
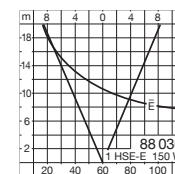
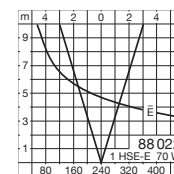
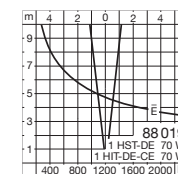
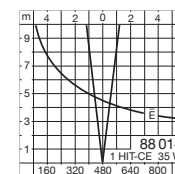
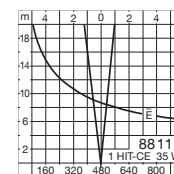





### Überrollbare Bodeneinbauleuchten für Hochdrucklampen Für den Einbau in Bodenflächen

|                |                    |
|----------------|--------------------|
| Druckbelastung | 2000 kg            |
| Material       | Edelstahl          |
| Schutzart      | IP 68 · 10 m       |
| Einbautiefe    | 185 · 225 · 310 mm |
| Größe Ø        | 245 · 330 · 410 mm |

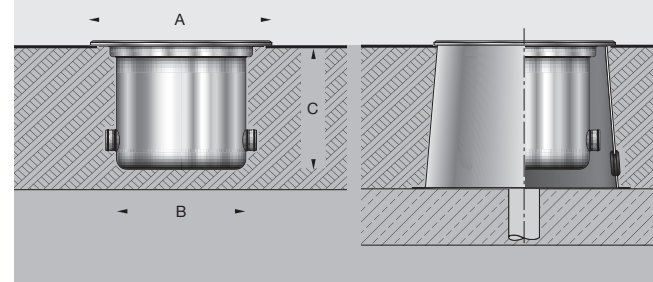

#### Scheinwerfer · symmetrisch

|               | Leuchtmittel | Socket    | EEK  | $\beta$           | T   | A   | B   | C   |     |
|---------------|--------------|-----------|------|-------------------|-----|-----|-----|-----|-----|
| <b>88 111</b> | 1 HIT-CE     | 35 W      | G 12 | A <sup>+</sup> -A | 6°  | 70° | 245 | 175 | 185 |
| <b>88 014</b> | 1 HIT-CE     | 35 W      | G 12 | A <sup>+</sup> -A | 14° | 70° | 245 | 175 | 185 |
| <b>88 019</b> | 1 HI/HST-DE  | 70 W      | RX7s | A <sup>+</sup> -A | 13° | 90° | 330 | 240 | 225 |
| <b>88 022</b> | 1 HIE-CE/S   | 70 W      | E 27 | A <sup>+</sup> -A | 35° | 65° | 330 | 240 | 225 |
|               | 1 HSE-E      | 50 · 70 W | E 27 |                   | 35° | 65° | 330 | 240 | 225 |
| <b>88 030</b> | 1 HIE-CE/S   | 150 W     | E 40 | A <sup>+</sup> -A | 38° | 85° | 410 | 325 | 310 |
|               | 1 HSE-E      | 150 W     | E 40 |                   | 38° | 85° | 410 | 325 | 310 |
| <b>88 027</b> | 1 HIE        | 250 W     | E 40 | A <sup>+</sup> -A | 38° | 95° | 410 | 325 | 310 |
|               | 1 HSE-E      | 250 W     | E 40 |                   | 38° | 95° | 410 | 325 | 310 |

#### Ergänzungsteile

| <b>70 687</b> | —              | —             | — |
|---------------|----------------|---------------|---|
| <b>70 687</b> | <b>70 673</b>  | <b>70 152</b> |   |
| <b>70 688</b> | <b>70 683</b>  | <b>70 157</b> |   |
|               | —              | <b>70 683</b> | — |
|               | <b>70 688*</b> | <b>70 683</b> | — |
| <b>70 699</b> | <b>70 684</b>  | —             |   |
| <b>70 699</b> | <b>70 684</b>  | —             |   |
| <b>70 699</b> | <b>70 684</b>  | —             |   |
| <b>70 699</b> | <b>70 684</b>  | —             |   |



#### Scheinwerfer · asymmetrisch

|               | Leuchtmittel | Socket    | EEK  | $\beta$           | T      | A   | B   | C   |     |
|---------------|--------------|-----------|------|-------------------|--------|-----|-----|-----|-----|
| <b>88 015</b> | 1 HIT-CE     | 35 W      | G 12 | A <sup>+</sup> -A | 18/20° | 70° | 245 | 175 | 185 |
| <b>88 024</b> | 1 HI/HST-DE  | 70 W      | RX7s | A <sup>+</sup> -A | 12/9°  | 90° | 330 | 240 | 225 |
| <b>88 023</b> | 1 HIE-CE/S   | 70 W      | E 27 | A <sup>+</sup> -A | 39/41° | 65° | 330 | 240 | 225 |
|               | 1 HSE-E      | 50 · 70 W | E 27 |                   | 39/41° | 65° | 330 | 240 | 225 |
| <b>88 056</b> | 1 HIE-CE/S   | 150 W     | E 40 | A <sup>+</sup> -A | 36/40° | 85° | 410 | 325 | 310 |
|               | 1 HSE-E      | 150 W     | E 40 |                   | 36/40° | 85° | 410 | 325 | 310 |
| <b>88 028</b> | 1 HIE        | 250 W     | E 40 | A <sup>+</sup> -A | 36/40° | 95° | 410 | 325 | 310 |
|               | 1 HSE-E      | 250 W     | E 40 |                   | 36/40° | 95° | 410 | 325 | 310 |

#### Ergänzungsteile

| <b>70 687</b> | <b>70 685</b>  | <b>70 158</b> |   |
|---------------|----------------|---------------|---|
| <b>70 688</b> | <b>70 688</b>  | <b>70 159</b> |   |
|               | —              | —             | — |
|               | <b>70 688*</b> | —             | — |
| <b>70 699</b> | —              | —             |   |
| <b>70 699</b> | —              | —             |   |
| <b>70 699</b> | —              | —             |   |
| <b>70 699</b> | —              | —             |   |



#### Scheinwerfer · einstellbarer Neigungswinkel 0° bis 30°/senkrechte Achse ±180°

|               | Leuchtmittel | Socket | EEK   | $\beta$           | T   | A   | B   | C   |     |
|---------------|--------------|--------|-------|-------------------|-----|-----|-----|-----|-----|
| <b>88 750</b> | 1 HIT-TC-CE  | 35 W   | G 8,5 | A <sup>+</sup> -A | 13° | 75° | 245 | 175 | 185 |
| <b>88 651</b> | 1 HIT-TC-CE  | 35 W   | G 8,5 | A <sup>+</sup> -A | 8°  | 75° | 245 | 175 | 185 |
| <b>88 751</b> | 1 HIT-TC-CE  | 70 W   | G 8,5 | A <sup>+</sup> -A | 14° | 75° | 330 | 240 | 225 |

#### Ergänzungsteile

| <b>70 687</b> | <b>70 670</b> | <b>70 300</b> | <b>70 309</b> |  |
|---------------|---------------|---------------|---------------|--|
| <b>70 687</b> | integriert    | —             | —             |  |
| <b>70 688</b> | <b>70 670</b> | <b>70 300</b> | <b>70 309</b> |  |

Einbaugehäuse Raster Infrarotfilter Streuscheiben streuend bandförmig  $\beta$  = Halbstreuwinkel

\*Verwendung der Einbaugehäuse nur bei der geringeren Lampenleistung möglich.





Überrollbare Bodeneinbauleuchten

**Für Einbausituationen mit geringer Einbautiefe und für flächenbündigen Einbau**

Orientierungsleuchten oder Scheinwerfer

Orientierungsleuchten und Scheinwerfer speziell für den flächenbündigen Einbau in befestigte Bodenflächen.

Leuchten mit überzeugender Lichttechnik und von beeindruckender Materialqualität. Die Leuchtenkonstruktion aus Edelstahl und Edelstahlguss ist für Bereiche höchster Beanspruchung geeignet.

Aufgrund der geringen Höhen eignen sich diese Leuchten besonders für Bereiche, in denen nur eine begrenzte Einbautiefe zur Verfügung steht, z. B. Parkdecks oder Zwischendecken im Innen- und Außenbereich. Vor der Montage der Leuchten ist bauseits ein Fundament zu erstellen, das die Druckbelastungen der Leuchten aufnimmt. Einstellbare Neigungswinkel der Reflektoren ermöglichen wahlweise eine symmetrische oder asymmetrische Lichtstärkeverteilung. Die Leuchten können von Fahrzeugen mit luftgefüllten Reifen überrollt werden. In Fahrspuren, wo die Leuchten horizontalen Belastungen durch Bremsen, Beschleunigen und Richtungswechsel ausgesetzt sind, dürfen die Leuchten nicht eingesetzt werden.

Bitte beachten Sie: Im Zentrum der Glasoberfläche werden die in der Tabelle angegebenen Betriebstemperaturen T (gemessen nach EN 60598 Umgebungstemperatur  $t_a$  15 °C) erreicht.

Durch Nässe kann es auf den Gläsern zu Rutschgefahr kommen. Für begehbare öffentliche Bereiche empfehlen wir rutschhemmendes Glas nach DIN 51130 R 13. Mit dem Zusatz **R** hinter der Bestellnummer liefern wir jede Leuchte mit rutschhemmendem Glas. Die Lichtstärkeverteilung wird dadurch breitstreuender.

Abdeckring und Leuchtengehäuse aus Edelstahl und Edelstahlguss · Sicherheitsglas

Scheinwerfer mit Reflektoren aus eloxiertem Reinstaluminium · 1,8m Anschlussleitung mit Wasserstopper

Ergänzungsteile für einstellbare Scheinwerfer:

- Streuscheiben, streuend oder bandförmig
- innenliegende Raster

Die Ergänzungsteile können einzeln oder in Kombination eingesetzt werden.

Als Ergänzungsteile für die Leuchten 88 880 · 88 870 liefern wir Farbbeffektfilter in den Farben Grün – 70 321 · Blau – 70 322 · Gelb – 70 323. Ergänzungsteile sind separat zu bestellen.

Auf Anfrage sind die LED-Leuchten in den Lichtfarben Grün, Blau, Amber und Rot lieferbar.

Die LED-Leuchten dieser Seite überzeugen durch die Wahlmöglichkeit der Farbtemperatur, 50 000 Stunden Mindestlebensdauer der LED und 20 Jahre Nachkaufgarantie der LED-Module.

LED-Farbtemperatur: 4000K – Bestellnummer oder 3000K – Bestellnummer + **K3**

Der in der Tabelle angegebene Leuchten-Lichtstrom und die Leuchten-Anschlussleistung können sich, bedingt durch den technischen Fortschritt, ändern.

Die Datenblätter auf unserer Website geben für jede Leuchte Auskunft über die aktuellen Werte sowie über die LED-Lebensdauer und den Lichtstrom, bezogen auf die jeweilige Farbtemperatur.

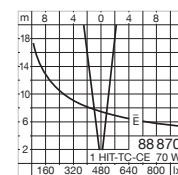
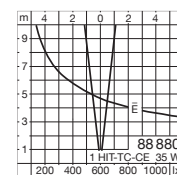
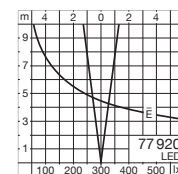
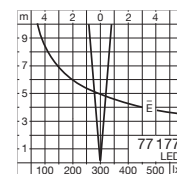
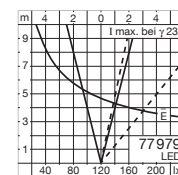
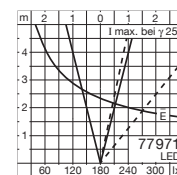
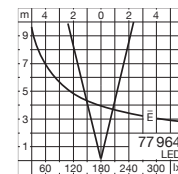
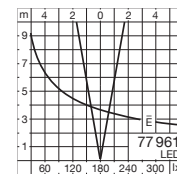



Die Leuchtenkonstruktion aus Edelstahl und Edelstahlglas ist für Bereiche höchster Beanspruchung geeignet.

Überrollbare Bodeneinbauleuchten  
Für Einbausituationen mit geringer Einbautiefe  
und für flächenbündigen Einbau

|                |                           |
|----------------|---------------------------|
| Druckbelastung | 3000 kg                   |
| Material       | Edelstahl · Edelstahlglas |
| Schutzart      | IP 68 · 10 m              |
| Einbautiefe    | 130 · 180 mm              |
| Größe Ø        | 205 · 260 mm              |

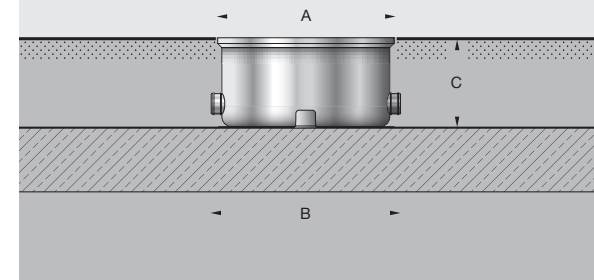

#### Orientierungsleuchten

|               | LED         | Netzteil   | EEK             | T   | A   | B   | C   | AC/DC |
|---------------|-------------|------------|-----------------|-----|-----|-----|-----|-------|
| <b>77 162</b> | 5,8 W 65 lm | integriert | A <sup>++</sup> | 20° | 205 | 220 | 130 | ✓     |
| <b>77 163</b> | 9,0 W 95 lm | integriert | A <sup>++</sup> | 20° | 260 | 280 | 130 | ✓     |



#### Scheinwerfer · symmetrisch

|               | LED            | Netzteil       | EEK             | β   | T   | A   | B   | C   | AC/DC |
|---------------|----------------|----------------|-----------------|-----|-----|-----|-----|-----|-------|
| <b>77 961</b> | 12,5 W 1030 lm | DALI steuerbar | A <sup>++</sup> | 20° | 35° | 205 | 220 | 130 | ✓     |
| <b>77 964</b> | 17,5 W 1795 lm | DALI steuerbar | A <sup>++</sup> | 27° | 25° | 260 | 280 | 130 | ✓     |

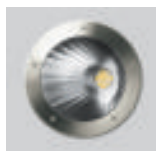

#### Scheinwerfer · asymmetrisch

|               | LED            | Netzteil       | EEK             | β      | T   | A   | B   | C   | AC/DC |
|---------------|----------------|----------------|-----------------|--------|-----|-----|-----|-----|-------|
| <b>77 971</b> | 12,5 W 990 lm  | DALI steuerbar | A <sup>++</sup> | 28/29° | 35° | 205 | 220 | 130 | ✓     |
| <b>77 979</b> | 17,5 W 1835 lm | DALI steuerbar | A <sup>++</sup> | 28/27° | 25° | 260 | 280 | 130 | ✓     |



#### Scheinwerfer · einstellbarer Neigungswinkel 0° bis 30°/senkrechte Achse ±180°

|               | LED            | Netzteil       | EEK             | β   | T   | A   | B   | C   | AC/DC |
|---------------|----------------|----------------|-----------------|-----|-----|-----|-----|-----|-------|
| <b>77 177</b> | 11,0 W 710 lm  | DALI steuerbar | A <sup>++</sup> | 9°  | 35° | 205 | 220 | 130 | ✓     |
| <b>77 920</b> | 13,7 W 1125 lm | DALI steuerbar | A <sup>++</sup> | 15° | 40° | 260 | 280 | 130 | ✓     |

|               | Leuchtmittel    | Socket | EEK               | β   | T    | A   | B   | C   | AC/DC |
|---------------|-----------------|--------|-------------------|-----|------|-----|-----|-----|-------|
| <b>88 880</b> | 1 HIT-TC-CE 35W | G 8,5  | A <sup>+</sup> -A | 13° | 70°  | 260 | 280 | 130 | —     |
| <b>88 870</b> | 1 HIT-TC-CE 70W | G 8,5  | A <sup>+</sup> -A | 14° | 100° | 260 | 280 | 180 | —     |

#### Ergänzungsteile

|               | streuend | bandförmig | Raster |
|---------------|----------|------------|--------|
| <b>70 271</b> | ✓        | —          | —      |
| <b>70 272</b> | —        | ✓          | —      |
| <b>70 273</b> | —        | —          | ✓      |
| <b>70 274</b> | —        | —          | —      |
| <b>70 300</b> | ✓        | —          | —      |
| <b>70 309</b> | —        | ✓          | —      |
| <b>70 670</b> | —        | —          | ✓      |

Streuscheiben streuend bandförmig Raster β = Halbstreuwinkel





Überrollbare LED-Bodeneinbauleuchten

**Für Einbausituationen mit geringer Einbautiefe und für flächenbündigen Einbau**

Orientierungsleuchten oder Scheinwerfer

Leuchten speziell für den flächenbündigen Einbau in Bodenflächen. Aufgrund der geringen Höhen eignen sich diese Leuchten auch z. B. für Parkdecks oder Zwischendecken im Innen- und Außenbereich.

Vor der Montage der Leuchten ist bauseits ein Fundament zu erstellen, das die Druckbelastungen der Leuchten aufnimmt. Die Leuchten können von Fahrzeugen mit luftgefüllten Reifen überrollt werden. In Fahrspuren, wo die Leuchten horizontalen Belastungen durch Bremsen, Beschleunigen und Richtungswechsel ausgesetzt sind, dürfen die Leuchten nicht eingesetzt werden.

Im Zentrum der Glasoberfläche werden maximal 25 °C Betriebstemperatur T (gemessen nach EN 60598 Umgebungstemperatur  $t_a$  15 °C) erreicht.

Durch Nässe kann es auf den Gläsern zu Rutschgefahr kommen. Für begehbare öffentliche Bereiche empfehlen wir rutschhemmendes Glas nach DIN 51130 R 13. Mit dem Zusatz **R** hinter der Bestellnummer liefern wir jede Leuchte mit rutschhemmendem Glas. Die Lichtstärkeverteilung wird dadurch breitstreuender.

Abdeckring aus Edelstahl, Leuchtengehäuse aus glasfaserverstärktem Kunststoff · Sicherheitsglas  
Scheinwerfer mit Reflektoren aus eloxiertem Reinstaluminium · 1,8m Anschlussleitung mit Wasserstopper

Ergänzungsteile für einstellbare Scheinwerfer:

- Streuscheiben, streuend oder bandförmig

Auf Anfrage sind die Leuchten in den Lichtfarben Grün, Blau, Amber und Rot lieferbar.

Leuchten, die durch die Wahlmöglichkeit der Farbtemperatur, 50000 Stunden Mindestlebensdauer der LED und 20 Jahre Nachkaufgarantie der LED-Module überzeugen.

LED-Farbtemperatur: 4000K – Bestellnummer oder 3000K – Bestellnummer + **K3**

Der in der Tabelle angegebene Leuchten-Lichtstrom und die Leuchten-Anschlussleistung können sich, bedingt durch den technischen Fortschritt, ändern.

Die Datenblätter auf unserer Website geben für jede Leuchte Auskunft über die aktuellen Werte sowie über die LED-Lebensdauer und den Lichtstrom, bezogen auf die jeweilige Farbtemperatur.

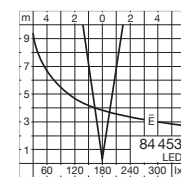
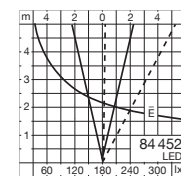
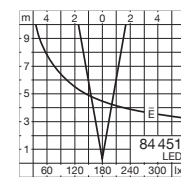





Überrollbare LED-Bodeneinbauleuchten  
Für Einbausituationen mit geringer Einbautiefe und  
für flächenbündigen Einbau

|                |   |
|----------------|---|
| Druckbelastung | 3000 kg                                     |
| Material       | Edelstahl · glasfaserverstärkter Kunststoff |
| Schutzart      | IP 67                                       |
| Einbautiefe    | 145 mm                                      |
| Größe Ø        | 245 mm                                      |

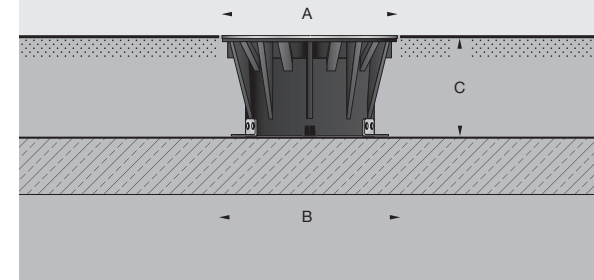

| Orientierungsleuchte |       |        |            |     |  |     |     |     |       |
|----------------------|-------|--------|------------|-----|--|-----|-----|-----|-------|
|                      | LED   |        | Netzteil   | EEK |  | A   | B   | C   | AC/DC |
| <b>84 450</b>        | 8,3 W | 140 lm | integriert | A++ |  | 245 | 275 | 145 | ✓     |



| Scheinwerfer · symmetrisch |        |         |                |     |     |     |     |     |       |
|----------------------------|--------|---------|----------------|-----|-----|-----|-----|-----|-------|
|                            | LED    |         | Netzteil       | EEK | β   | A   | B   | C   | AC/DC |
| <b>84 451</b>              | 17,0 W | 1865 lm | DALI steuerbar | A++ | 20° | 245 | 275 | 145 | ✓     |



| Scheinwerfer · asymmetrisch |        |         |                |     |        |     |     |     |       |
|-----------------------------|--------|---------|----------------|-----|--------|-----|-----|-----|-------|
|                             | LED    |         | Netzteil       | EEK | β      | A   | B   | C   | AC/DC |
| <b>84 452</b>               | 17,0 W | 1835 lm | DALI steuerbar | A++ | 42/47° | 245 | 275 | 145 | ✓     |



| Scheinwerfer · einstellbarer Neigungswinkel 0° bis 30°/senkrechte Achse ±180° |       |        |                |     |     |     |     |     |       |
|---|-------|--------|----------------|-----|-----|-----|-----|-----|-------|
|   | LED   |        | Netzteil       | EEK | β   | A   | B   | C   | AC/DC |
| <b>84 453</b>   | 7,0 W | 550 lm | DALI steuerbar | A++ | 16° | 245 | 275 | 145 | ✓     |

Ergänzungsteile



**10 043 10 014**

Streuscheiben  streuend  bandförmig β = Halbstreuwinkel





Überrollbare LED-Bodeneinbauleuchten

**Für Einbausituationen mit hoher Druckbelastung und für flächenbündigen Einbau**

Orientierungsleuchten oder Scheinwerfer

Orientierungsleuchten und Scheinwerfer speziell für den flächenbündigen Einbau in befestigte Bodenflächen. Leuchten mit überzeugender Lichttechnik und von beeindruckender Materialqualität. Die patentierte Leuchtenkonstruktion aus Edelstahl und Edelstahlguss zeichnet sich durch eine besonders hohe Druckbelastbarkeit von 5000 kg aus und ist für Bereiche höchster Beanspruchung geeignet – BEGA Patent EP 2418419.

Die Leuchten stehen in einem Einbaugehäuse aus Edelstahl auf einem Fundament, das die Druckbelastungen aufnimmt, und können von Fahrzeugen mit luftgefüllten Reifen überrollt werden. Das Fundament einschließlich Drainage ist bauseits zu erstellen. Einstellbare Neigungswinkel der Reflektoren ermöglichen wahlweise eine symmetrische oder asymmetrische Lichtstärkeverteilung.

Im Zentrum der Glasoberfläche werden maximal 40 °C Betriebstemperatur T (gemessen nach EN 60598 Umgebungstemperatur  $t_a$  15 °C) erreicht.

Durch Nässe kann es auf den Gläsern zu Rutschgefahr kommen. Für begehbare öffentliche Bereiche empfehlen wir rutschhemmendes Glas nach DIN 51130 R13. Mit dem Zusatz **R** hinter der Bestellnummer liefern wir jede Leuchte mit rutschhemmendem Glas. Die Lichtstärkeverteilung wird dadurch breitreuender.

Abdeckring und Leuchtengehäuse aus Edelstahl und Edelstahlguss · Sicherheitsglas · Scheinwerfer mit Reflektoren aus eloxiertem Reinaluminium · 1,8 m Anschlussleitung mit Wasserstopper

Ergänzungsteile für einstellbare Scheinwerfer:

- Streuscheiben, streuend oder bandförmig

Auf Anfrage sind die Leuchten in den Lichtfarben Grün, Blau, Amber und Rot lieferbar.

Leuchten, die durch die Wahlmöglichkeit der Farbtemperatur, 50.000 Stunden Mindestlebensdauer der LED und 20 Jahre Nachkaufgarantie der LED-Module überzeugen.

LED-Farbtemperatur: 4000 K – Bestellnummer oder 3000 K – Bestellnummer + **K3**

Der in der Tabelle angegebene Leuchten-Lichtstrom und die Leuchten-Anschlussleistung können sich, bedingt durch den technischen Fortschritt, ändern.

Die Datenblätter auf unserer Website geben für jede Leuchte Auskunft über die aktuellen Werte sowie über die LED-Lebensdauer und den Lichtstrom, bezogen auf die jeweilige Farbtemperatur.

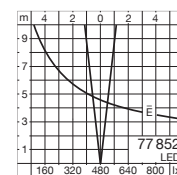
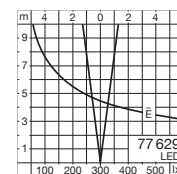
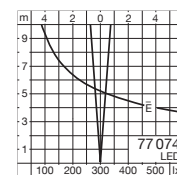





Die patentierte Leuchtenkonstruktion aus Edelstahl und Edelstahlguss zeichnet sich durch eine besonders hohe Druckbelastbarkeit aus und ist für Bereiche höchster Beanspruchung geeignet – BEGA Patent EP 2418419.

Überrollbare LED-Bodeneinbauleuchten  
Für Einbausituationen mit hoher Druckbelastung  
und für flächenbündigen Einbau

|                |                           |
|----------------|---------------------------|
| Druckbelastung | 5000 kg                   |
| Material       | Edelstahl · Edelstahlguss |
| Schutzart      | IP 68 · 10 m              |
| Einbautiefe    | 130 - 255 mm              |
| Größe Ø        | 210 · 255 · 330 mm        |

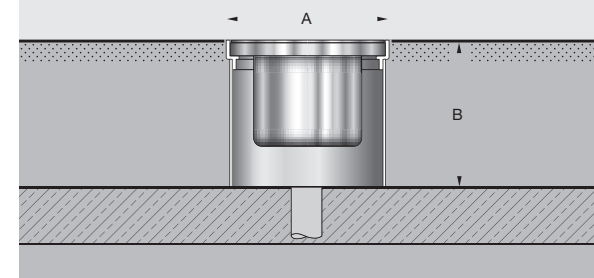

#### Orientierungsleuchten

|               | LED    |        | Netzteil       | EEK | A   | B   | AC/DC |
|---------------|--------|--------|----------------|-----|-----|-----|-------|
| <b>77 071</b> | 9,0 W  | 45 lm  | integriert     | A+  | 210 | 130 | ✓     |
| <b>77 072</b> | 10,0 W | 175 lm | DALI steuerbar | A++ | 255 | 130 | ✓     |
| <b>77 073</b> | 22,4 W | 230 lm | DALI steuerbar | A++ | 330 | 155 | ✓     |



#### Scheinwerfer · einstellbarer Neigungswinkel 0° bis 30°/senkrechte Achse ±180°

|               | LED    |         | Netzteil       | EEK | $\beta$ | A   | B   | AC/DC |
|---------------|--------|---------|----------------|-----|---------|-----|-----|-------|
| <b>77 074</b> | 11,0 W | 530 lm  | DALI steuerbar | A++ | 9°      | 210 | 200 | ✓     |
| <b>77 629</b> | 13,7 W | 980 lm  | DALI steuerbar | A++ | 16°     | 255 | 225 | ✓     |
| <b>77 852</b> | 20,2 W | 1450 lm | DALI steuerbar | A++ | 15°     | 330 | 255 | ✓     |

#### Ergänzungsteile



**70 271 70 272**  
**70 273 70 274**  
**10 048 10 019**

Streuscheiben  streuend  bandförmig  $\beta$  = Halbstreuwinkel



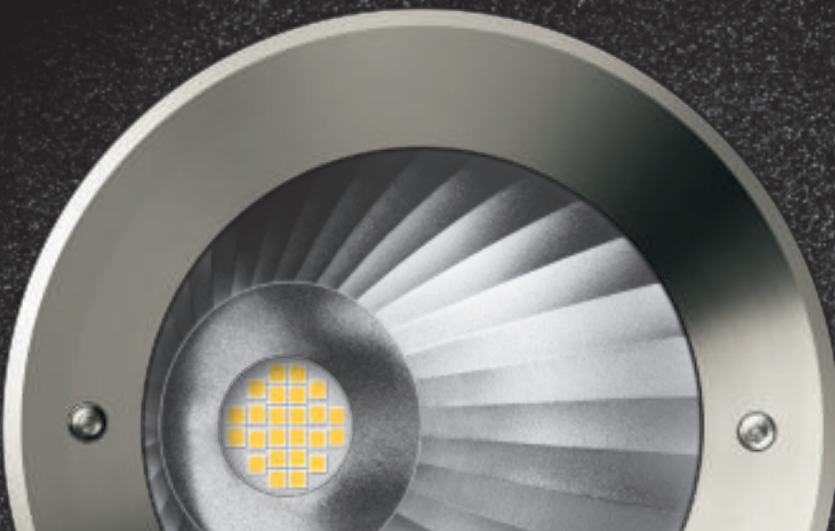

Überrollbare Bodeneinbauleuchten  
**Für Einbausituationen mit hoher Druckbelastung**  
 Orientierungsleuchten oder Scheinwerfer

Eine umfangreiche und leistungsstarke Baureihe Bodeneinbauleuchten für den Einsatz im Innen- und Außenbereich. Für die Planungsarbeit steht eine Vielzahl unterschiedlicher Lichtleistungen als Orientierungsleuchten, sowie symmetrische, asymmetrische und einstellbare Scheinwerfer zur Verfügung. Diese Leuchten zeichnen sich durch eine besonders hohe Druckbelastbarkeit von 5000 kg aus. Eine äußerst stabile Konstruktion für Bereiche mit hoher Beanspruchung. Die Leuchten stehen in einem Einbaugehäuse aus hochfestem Aluminiumguss auf einem Fundament, das die Druckbelastungen aufnimmt und können von Fahrzeugen mit luftgefüllten Reifen überrollt werden. In Fahrspuren, wo die Leuchten horizontalen Belastungen durch Bremsen, Beschleunigen und Richtungswechsel ausgesetzt sind, dürfen die Leuchten nicht eingesetzt werden. Das Fundament einschließlich Drainage ist bauseits zu erstellen.

Bitte beachten Sie: Im Zentrum der Glasoberfläche werden die in der Tabelle angegebenen Betriebstemperaturen T (gemessen nach EN 60598 Umgebungstemperatur  $t_a$  15 °C) erreicht.

Durch Nässe kann es auf den Gläsern zu Rutschgefahr kommen. Für begehbare öffentliche Bereiche empfehlen wir rutschhemmendes Glas nach DIN 51130 R 13. Mit dem Zusatz **R** hinter der Bestellnummer liefern wir jede Leuchte mit rutschhemmendem Glas. Die Lichtstärkeverteilung wird dadurch breitstreuender.

Abdeckring aus Edelstahl · Sicherheitsglas · Leuchtgehäuse und Einbaugehäuse aus Aluminiumguss  
 Scheinwerfer mit Reflektoren aus eloxiertem Reinaluminium · 88 756 mit Kaltlichtreflektor  
 1,8 m Anschlussleitung mit Wasserstopper

Ergänzungsteile für symmetrische/asymmetrische Scheinwerfer:

- innenliegende Raster
  - Infrarotfilter zur Reduzierung der Glasoberflächentemperatur um ca. 20 %
- Eine Kombination aus Raster und Infrarotfilter kann in Sonderfertigung geliefert werden.

Ergänzungsteile für einstellbare Scheinwerfer:

- Streuscheiben, streuend oder bandförmig
  - innenliegende Raster
- Die Ergänzungsteile können einzeln oder in Kombination eingesetzt werden.

Als Ergänzungsteile für die Leuchten 88 753 · 88 654 · 88 756 liefern wir Farbeffektfilter in den Farben Grün – 70 321 · Blau – 70 322 · Gelb – 70 323. Ergänzungsteile sind separat zu bestellen.

Auf Anfrage sind die LED-Leuchten in den Lichtfarben Grün, Blau, Amber und Rot lieferbar.

Die LED-Leuchten dieser Seite überzeugen durch die Wahlmöglichkeit der Farbtemperatur, 50 000 Stunden Mindestlebensdauer der LED und 20 Jahre Nachkaufgarantie der LED-Module.  
 LED-Farbtemperatur: 4000K – Bestellnummer oder 3000K – Bestellnummer + **K3**

Der in der Tabelle angegebene Leuchten-Lichtstrom und die Leuchten-Anschlussleistung können sich, bedingt durch den technischen Fortschritt, ändern.

Die Datenblätter auf unserer Website geben für jede Leuchte Auskunft über die aktuellen Werte sowie über die LED-Lebensdauer und den Lichtstrom, bezogen auf die jeweilige Farbtemperatur.

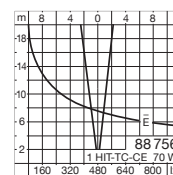
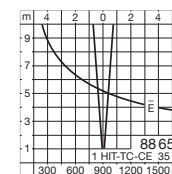
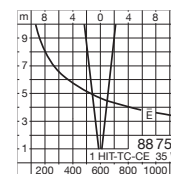
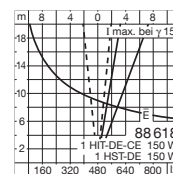
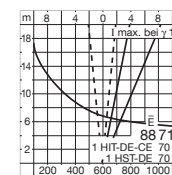
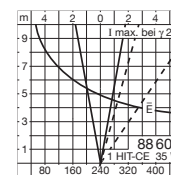
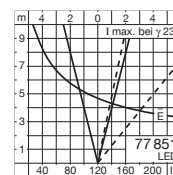
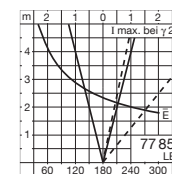
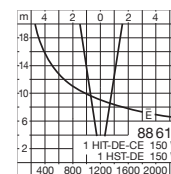
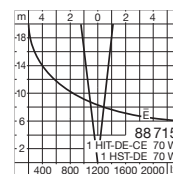
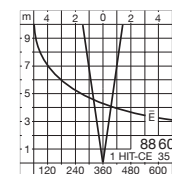
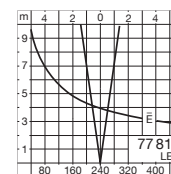
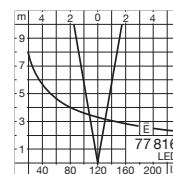



### Überrollbare Bodeneinbauleuchten Für Einbausituationen mit hoher Druckbelastung

|                |                           |
|----------------|---------------------------|
| Druckbelastung | 5000 kg                   |
| Material       | Edelstahl · Aluminiumguss |
| Schutzart      | IP 67                     |
| Einbautiefe    | 190 - 330 mm              |
| Größe Ø        | 160 - 330 mm              |

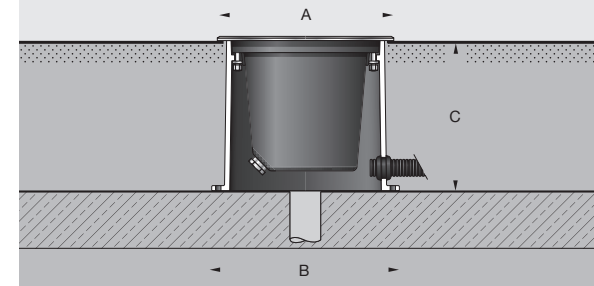

| Orientierungsleuchten |        |        |            |     |     |     |     |     |       |
|-----------------------|--------|--------|------------|-----|-----|-----|-----|-----|-------|
|                       | LED    |        | Netzteil   | EEK | T   | A   | B   | C   | AC/DC |
| <b>77 108</b>         | 4,2 W  | 75 lm  | integriert | A++ | 20° | 160 | 200 | 190 | ✓     |
| <b>77 109</b>         | 8,6 W  | 140 lm | integriert | A++ | 20° | 245 | 275 | 230 | ✓     |
| <b>77 110</b>         | 10,4 W | 320 lm | integriert | A++ | 25° | 330 | 355 | 250 | ✓     |



| Scheinwerfer · symmetrisch |              |        |                |      |     |      |     |     |     |
|----------------------------|--------------|--------|----------------|------|-----|------|-----|-----|-----|
|                            | LED          |        | Netzteil       | EEK  | β   | T    | A   | B   | C   |
| <b>77 816</b>              | 12,5 W       | 450 lm | DALI steuerbar | A++  | 32° | 25°  | 205 | 250 | 215 |
| <b>77 818</b>              | 17,0 W       | 940 lm | DALI steuerbar | A++  | 19° | 25°  | 245 | 275 | 230 |
|                            | Leuchtmittel |        | Sockel         | EEK  | β   | T    | A   | B   | C   |
| <b>88 606</b>              | 1 HIT-CE     | 35 W   | G 12           | A+-A | 14° | 70°  | 245 | 275 | 230 |
| <b>88 715</b>              | 1 HI/HST-DE  | 70 W   | RX7s           | A+-A | 7°  | 80°  | 330 | 355 | 250 |
| <b>88 616</b>              | 1 HI/HST-DE  | 150 W  | RX7s           | A+-A | 8°  | 110° | 330 | 355 | 330 |



integriert —  
integriert —



**70 672 70 182**  
**70 674 70 183**  
**70 674 70 183**



| Scheinwerfer · asymmetrisch |              |         |                |      |        |      |     |     |     |
|-----------------------------|--------------|---------|----------------|------|--------|------|-----|-----|-----|
|                             | LED          |         | Netzteil       | EEK  | β      | T    | A   | B   | C   |
| <b>77 850</b>               | 12,5 W       | 960 lm  | DALI steuerbar | A++  | 26/29° | 25°  | 205 | 250 | 215 |
| <b>77 851</b>               | 17,0 W       | 1745 lm | DALI steuerbar | A++  | 31/32° | 25°  | 245 | 275 | 230 |
|                             | Leuchtmittel |         | Sockel         | EEK  | β      | T    | A   | B   | C   |
| <b>88 607</b>               | 1 HIT-CE     | 35 W    | G 12           | A+-A | 14/15° | 70°  | 245 | 275 | 230 |
| <b>88 716</b>               | 1 HI/HST-DE  | 70 W    | RX7s           | A+-A | 10/12° | 80°  | 330 | 355 | 250 |
| <b>88 618</b>               | 1 HI/HST-DE  | 150 W   | RX7s           | A+-A | 11/12° | 110° | 330 | 355 | 330 |



— —  
— —



**70 686 70 185**  
**70 689 70 186**  
**70 689 70 186**



| Scheinwerfer · einstellbarer Neigungswinkel 0° bis 30°/senkrechte Achse ±180° |              |      |        |      |     |     |     |     |     |
|---|--------------|------|--------|------|-----|-----|-----|-----|-----|
|   | Leuchtmittel |      | Sockel | EEK  | β   | T   | A   | B   | C   |
| <b>88 753</b>   | 1 HIT-TC-CE  | 35 W | G 8,5  | A+-A | 13° | 65° | 245 | 275 | 230 |
| <b>88 654</b>   | 1 HIT-TC-CE  | 35 W | G 8,5  | A+-A | 8°  | 65° | 245 | 275 | 230 |
| <b>88 756</b>   | 1 HIT-TC-CE  | 70 W | G 8,5  | A+-A | 14° | 65° | 330 | 355 | 250 |

#### Ergänzungsteile



**70 300 70 309 70 670**  
— — integriert  
**70 300 70 309 70 670**



Raster



Infrarotfilter

Streuscheiben

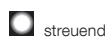

streuend



bandförmig

β = Halbstreuwinkel



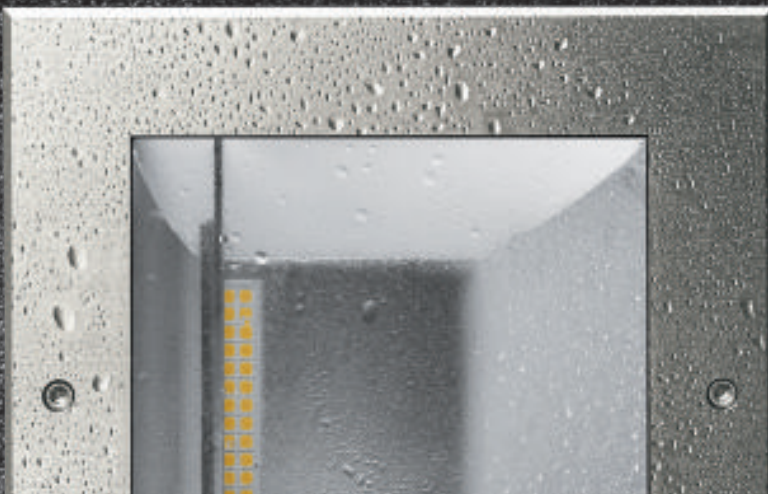

Überrollbare LED-Bodeneinbauleuchten  
**Für Einbausituationen mit hoher Druckbelastung**  
 Orientierungsleuchten oder Scheinwerfer

Orientierungsleuchten oder Scheinwerfer mit asymmetrischer Lichtstärkeverteilung.  
 Für den Einbau in befestigte Bodenflächen im Innen- und Außenbereich. Diese Leuchten zeichnen sich durch ihre besonders hohe Druckbelastbarkeit von 5000 kg aus. Äußerst stabile Konstruktion für Bereiche höchster Beanspruchung.  
 Die Leuchten stehen in einem Einbaugehäuse aus hochfestem Aluminiumguss auf einem Fundament, das die Druckbelastungen aufnimmt. Das Fundament einschließlich Drainage ist bauseits zu erstellen. Im Zentrum der Glasoberfläche werden maximal 30 °C Betriebstemperatur T (gemessen nach EN 60 598 Umgebungstemperatur  $t_a$  15 °C) erreicht.

Durch Nässe kann es auf den Gläsern zu Rutschgefahr kommen. Für begehbare öffentliche Bereiche empfehlen wir rutschhemmendes Glas nach DIN 51130 R 13. Mit dem Zusatz **R** hinter der Bestellnummer liefern wir jede Leuchte mit rutschhemmendem Glas. Die Lichtstärkeverteilung wird dadurch breitstreuender.

Abdeckrahmen aus Edelstahl · Leuchtengehäuse aus Aluminiumguss · Einbaugehäuse aus Aluminium  
 Scheinwerfer mit Reflektoren aus eloxiertem Reinstaluminium und Raster zur seitlichen Entblendung  
 Sicherheitsglas · 1,8 m Anschlussleitung mit Wasserstopper

Leuchten, die durch die Wahlmöglichkeit der Farbtemperatur, 50000 Stunden Mindestlebensdauer der LED und 20 Jahre Nachkaufgarantie der LED-Module überzeugen.  
 LED-Farbtemperatur: 4000 K – Bestellnummer oder 3000 K – Bestellnummer + **K3**

Der in der Tabelle angegebene Leuchten-Lichtstrom und die Leuchten-Anschlussleistung können sich, bedingt durch den technischen Fortschritt, ändern. Die Datenblätter auf unserer Website geben für jede Leuchte Auskunft über die aktuellen Werte sowie über die LED-Lebensdauer und den Lichtstrom, bezogen auf die jeweilige Farbtemperatur.

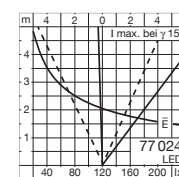
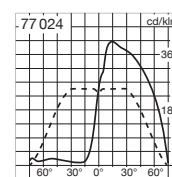
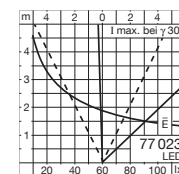
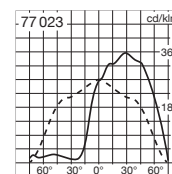





Überrollbare LED-Bodeneinbauleuchten  
Für Einbausituationen mit hoher Druckbelastung

|                |                           |
|----------------|---------------------------|
| Druckbelastung | 5000 kg                   |
| Material       | Edelstahl · Aluminiumguss |
| Schutzart      | IP 67                     |
| Einbautiefe    | 120 · 160 mm              |
| Größe □        | 160 - 440 mm              |

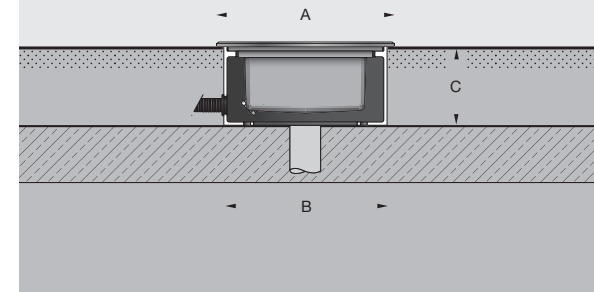

| Orientierungsleuchten |        |        |                 |                  |                  |     |       |
|-----------------------|--------|--------|-----------------|------------------|------------------|-----|-------|
|                       | LED    |        | EEK             | A                | B                | C   | AC/DC |
| <b>77 050</b>         | 3,4 W  | 45 lm  | A <sup>++</sup> | 160 <sup>□</sup> | 155 <sup>□</sup> | 120 | ✓     |
| <b>77 051</b>         | 5,8 W  | 140 lm | A <sup>++</sup> | 255 <sup>□</sup> | 245 <sup>□</sup> | 120 | ✓     |
| <b>77 052</b>         | 10,5 W | 195 lm | A <sup>++</sup> | 330 <sup>□</sup> | 310 <sup>□</sup> | 160 | —     |
| <b>77 053</b>         | 20,0 W | 615 lm | A <sup>++</sup> | 440 <sup>□</sup> | 420 <sup>□</sup> | 160 | —     |



| Scheinwerfer · asymmetrisch |        |         |                 |         |                  |                  |     |       |
|-----------------------------|--------|---------|-----------------|---------|------------------|------------------|-----|-------|
|                             | LED    |         | EEK             | β       | A                | B                | C   | AC/DC |
| <b>77 023</b>               | 9,5 W  | 850 lm  | A <sup>++</sup> | 67/105° | 160 <sup>□</sup> | 155 <sup>□</sup> | 120 | ✓     |
| <b>77 024</b>               | 21,0 W | 2045 lm | A <sup>++</sup> | 59/100° | 255 <sup>□</sup> | 245 <sup>□</sup> | 120 | ✓     |

β = Halbstreuwinkel

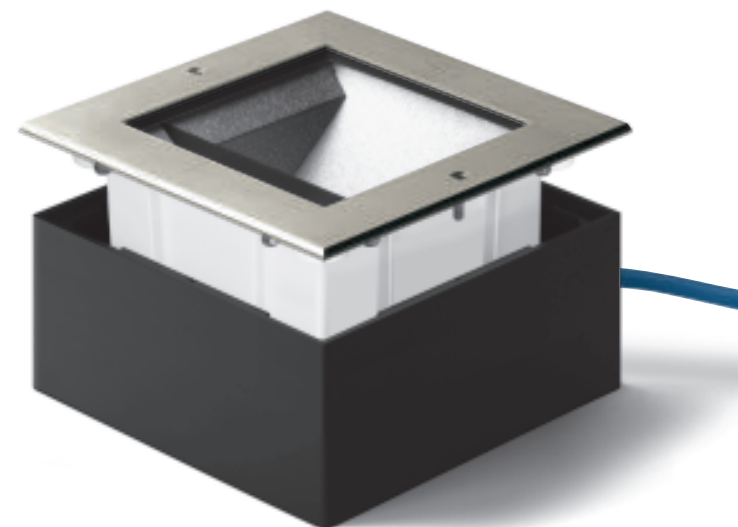

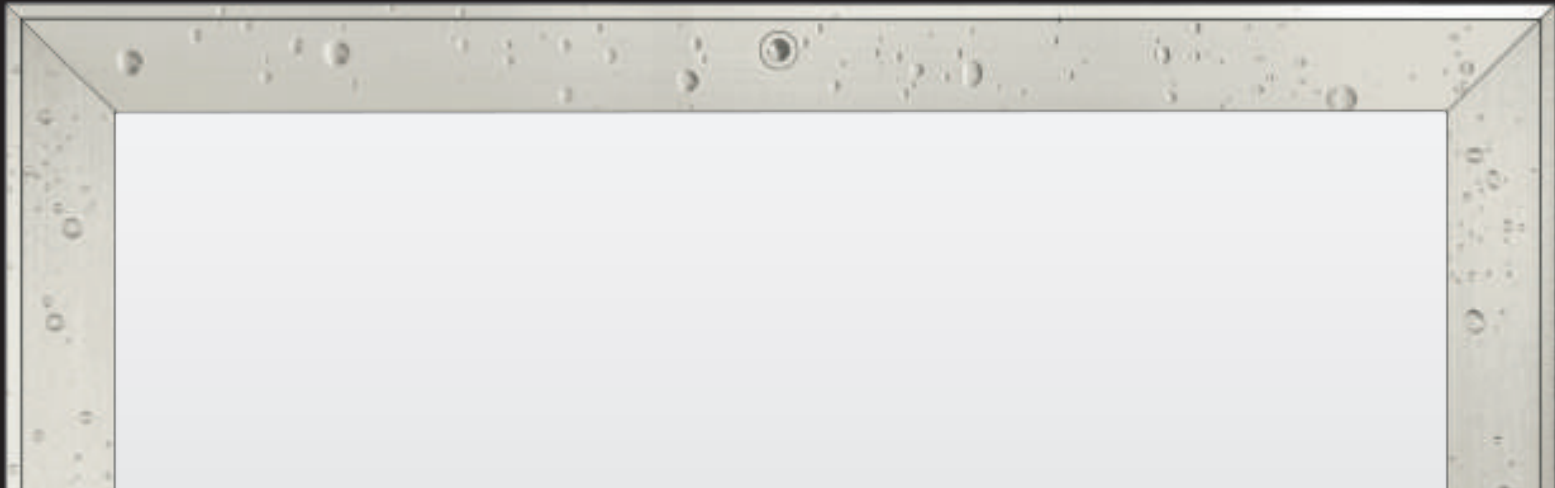

Überrollbare LED-Bodeneinbauleuchten · **Großflächiges Licht**  
**Für Einbausituationen mit geringer Einbautiefe und für flächenbündigen Einbau**  
 Orientierungsleuchten

Überrollbare Bodeneinbauleuchten für großflächiges LED-Licht wahlweise in quadratischer oder rechteckiger Bauform. Großformatige Leuchten in beeindruckender Robustheit. Alle metallischen Bauteile sind aus Edelstahl.

Aufgrund der geringen Höhe von nur 120 mm eignen sich diese Leuchten besonders für Bereiche, in denen nur eine begrenzte Einbautiefe zur Verfügung steht, z. B. Parkdecks oder Zwischendecken im Innen- und Außenbereich. Vor der Montage der Leuchten ist bauseits ein Fundament einschließlich Drainage zu erstellen, das die Druckbelastungen der Leuchten aufnimmt.

Die Leuchten können von Fahrzeugen mit luftgefüllten Reifen überrollt werden.

In Fahrspuren, wo die Leuchten horizontalen Belastungen durch Bremsen, Beschleunigen und Richtungswechsel ausgesetzt sind, dürfen die Leuchten nicht eingesetzt werden.

Im Zentrum der Glasoberfläche werden maximal 20 °C Betriebstemperatur T (gemessen nach EN 60 598 Umgebungstemperatur ta 15 °C) erreicht.

Alle Leuchten dieser Doppelseite liefern wir mit rutschhemmendem Glas nach DIN 51130 R 13.

Abdeckrahmenelemente, Leuchtengehäuse und Einbaugeschäube aus Edelstahl  
 Rutschfestes Sicherheitsglas · 1,8 m Anschlussleitung mit Wasserstopper · DALI steuerbar

Leuchten, die durch die Wahlmöglichkeit der Farbtemperatur, 50 000 Stunden Mindestlebensdauer der LED und 20 Jahre Nachkaufgarantie der LED-Module überzeugen.

LED-Farbtemperatur: 4000 K – Bestellnummer oder 3000 K – Bestellnummer + **K3**

Der in der Tabelle angegebene Leuchten-Lichtstrom und die Leuchten-Anschlussleistung können sich, bedingt durch den technischen Fortschritt, ändern. Die Datenblätter auf unserer Website geben für jede Leuchte Auskunft über die aktuellen Werte sowie über die LED-Lebensdauer und den Lichtstrom, bezogen auf die jeweilige Farbtemperatur.







Überrollbare LED-Bodeneinbauleuchten  
**Großflächiges Licht** · Für Einbausituationen mit  
geringer Einbautiefe und für flächenbündigen Einbau

|                |               |
|----------------|---------------|
| Druckbelastung | 1000 kg       |
| Material       | Edelstahl     |
| Schutzart      | IP 68 · 10 m  |
| Einbautiefe    | 120 mm        |
| Länge          | 600 · 1000 mm |

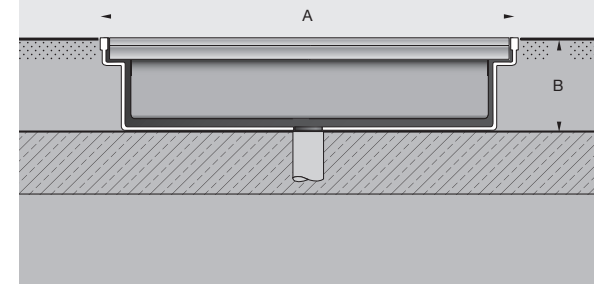

600×600



1000×1000

#### LED-Bodeneinbauleuchten · quadratisch

|               | LED    | EEK     | A | B         | AC/DC |
|---------------|--------|---------|---|-----------|-------|
| <b>77 061</b> | 46,5 W | 710 lm  | A | 600×600   | 120 ✓ |
| <b>77 062</b> | 86,0 W | 1880 lm | A | 1000×1000 | 120 — |

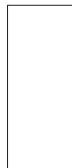

1000×400

#### LED-Bodeneinbauleuchte · rechteckig

|               | LED    | EEK    | A | B        | AC/DC |
|---------------|--------|--------|---|----------|-------|
| <b>77 065</b> | 32,0 W | 625 lm | A | 1000×400 | 120 ✓ |



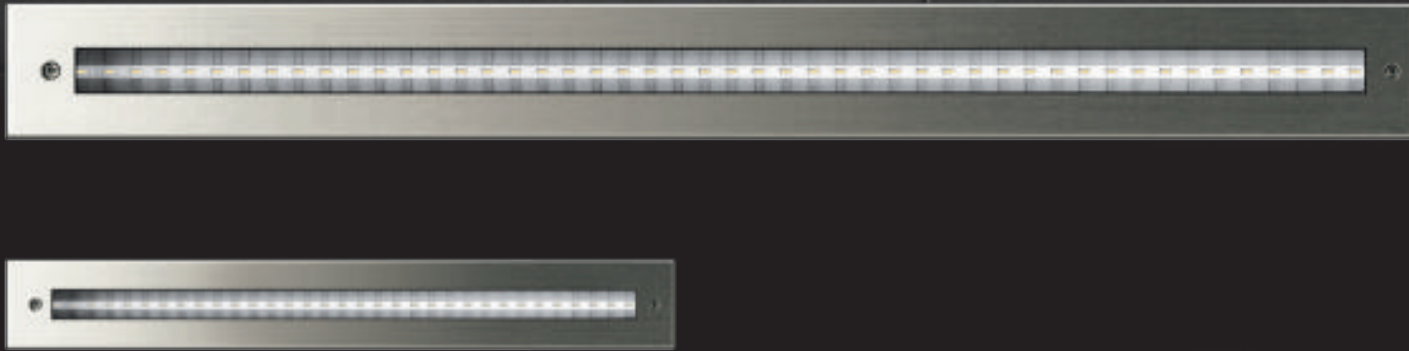

Überrollbare LED-Bodeneinbauleuchten 24 V DC

**Für Einbausituationen mit geringer Einbautiefe**

Orientierungsleuchten, Leuchten mit symmetrischer oder asymmetrischer Lichtstärkeverteilung oder RGB-Leuchten

Lineare LED-Bodeneinbauleuchten in unterschiedlichen Längen für den Einbau in befestigte Bodenflächen im Innen- und Außenbereich.

Die Leuchten aus Edelstahl stehen in einem Einbaugehäuse auf einem Fundament, das die Druckbelastungen aufnimmt. Das Fundament einschließlich Drainage ist vor der Montage bauseits zu erstellen.

Die Leuchten können von Fahrzeugen mit luftgefüllten Reifen überrollt werden. In Fahrspuren, wo die Leuchten horizontalen Belastungen durch Bremsen, Beschleunigen und Richtungswechsel ausgesetzt sind, dürfen die Leuchten nicht eingesetzt werden.

Die unterschiedlichen Längen und die kompakten Baumaße ermöglichen eine Vielzahl von Gestaltungsmöglichkeiten mit linearem Licht aus dem Boden.

Im Zentrum der Glasoberfläche werden maximal 25 °C Betriebstemperatur T (gemessen nach EN 60 598 Umgebungstemperatur  $t_a$  15 °C) erreicht.

Schutzart IP 67 · Schutzklasse III · Abdeckrahmen und Leuchtengehäuse aus Edelstahl  
Sicherheitsglas · Einbaugehäuse aus Aluminium · 3 m Anschlussleitung mit Wasserstopper

Für den Betrieb der Leuchten ist ein separates Netzteil erforderlich. Technische Daten Seite 554

Für den Betrieb der RGB-Leuchten ist zudem ein Betriebsgerät und eine Farblichtsteuerung erforderlich. DALI-Systemkomponenten siehe Seite 556 bis 559.

RGB-Leuchten, die sich für die Einbindung in Licht- und Gebäudesteuerungssysteme eignen.

Für die Integration in ein LCN- oder ZigBee-gesteuertes Gebäudemanagement, empfehlen wir die Lichtsteuerung BEGA Control.

Leuchten, die durch die Wahlmöglichkeit der Farbtemperatur, 50 000 Stunden Mindest-

lebensdauer der LED und 20 Jahre Nachkaufgarantie der LED-Module überzeugen.

LED-Farbtemperatur: 4000 K – Bestellnummer oder 3000 K – Bestellnummer + **K3**

Der in der Tabelle angegebene Leuchten-Lichtstrom und die Leuchten-Anschlussleistung können sich, bedingt durch den technischen Fortschritt, ändern. Die Datenblätter auf unserer Website geben für jede Leuchte Auskunft über die aktuellen Werte sowie über die LED-Lebensdauer und den Lichtstrom, bezogen auf die jeweilige Farbtemperatur.

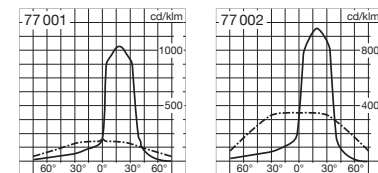
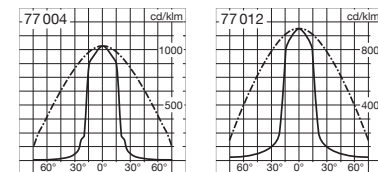



Überrollbare LED-Bodeneinbauleuchten  
Für Einbausituationen mit geringer Einbautiefe

|                |                       |
|----------------|-----------------------|
| Druckbelastung | 1000 kg               |
| Material       | Edelstahl · Aluminium |
| Schutzart      | IP 67                 |
| Einbautiefe    | 70 · 100 mm           |
| Länge          | 100 - 1000 mm         |

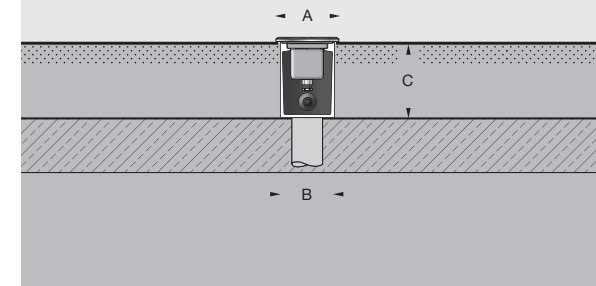

Orientierungsleuchten

|               | LED   |       | EEK | A       | B  | C   |
|---------------|-------|-------|-----|---------|----|-----|
| <b>88 300</b> | 0,2 W | 2 lm  | A++ | 100×37  | 34 | 70  |
| <b>88 301</b> | 0,4 W | 8 lm  | A++ | 200×37  | 34 | 70  |
| <b>88 302</b> | 1,0 W | 20 lm | A++ | 400×37  | 34 | 70  |
| <b>88 303</b> | 2,1 W | 55 lm | A++ | 1000×55 | 51 | 100 |

Bodeneinbauleuchten · symmetrisch

|               | LED    |        | EEK | A       | B  | C   |
|---------------|--------|--------|-----|---------|----|-----|
| <b>77 004</b> | 5,0 W  | 250 lm | A++ | 400×55  | 51 | 100 |
| <b>77 012</b> | 13,2 W | 725 lm | A++ | 1000×55 | 51 | 100 |

Bodeneinbauleuchten · asymmetrisch

|               | LED    |        | EEK | A       | B  | C   |
|---------------|--------|--------|-----|---------|----|-----|
| <b>77 001</b> | 5,0 W  | 165 lm | A++ | 400×55  | 51 | 100 |
| <b>77 002</b> | 13,2 W | 505 lm | A++ | 1000×55 | 51 | 100 |

Bodeneinbauleuchten RGB

|               | LED    |  | A       | B  | C   |
|---------------|--------|--|---------|----|-----|
| <b>88 897</b> | 2,5 W  |  | 200×37  | 34 | 70  |
| <b>88 898</b> | 8,4 W  |  | 400×37  | 34 | 70  |
| <b>88 899</b> | 22,7 W |  | 1000×55 | 51 | 100 |

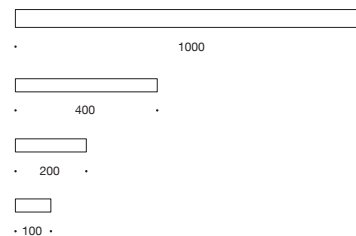



Überrollbare LED-Bodeneinbauleuchten

**Für Einbausituationen mit geringer Einbautiefe**

Scheinwerfer

LED-Scheinwerfer wahlweise mit symmetrischer oder asymmetrischer Lichtstärkeverteilung und für additive Farbmischung RGBW. Lineare **Bodeneinbauleuchten** in zwei Längen für den Einbau in befestigte Bodenflächen im Innen- und Außenbereich.

Die Leuchten aus Edelstahl stehen in einem Einbaugeschäube auf einem Fundament, das die Druckbelastungen aufnimmt. Das Fundament einschließlich Drainage ist vor der Montage bauseits zu erstellen. Die Leuchten können von Fahrzeugen mit luftgefüllten Reifen überrollt werden.

In Fahrspuren, wo die Leuchten horizontalen Belastungen durch Bremsen, Beschleunigen und Richtungswechsel ausgesetzt sind, dürfen die Leuchten nicht eingesetzt werden.

Im Zentrum der Glasoberfläche werden maximal 30 °C Betriebstemperatur T (gemessen nach EN 60 598 Umgebungstemperatur ta 15 °C) erreicht.

Schutzart IP 67 · Abdeckrahmen und Leuchtengehäube aus Edelstahl · Sicherheitsglas · Einbaugeschäube aus Aluminium · Reflektor aus eloxiertem Reinstaluminium · 1,8 m Anschlussleitung mit Wasserstopper

Die RGBW-Leuchten können über eine DALI-Farblichtsteuerung (DT 8, RGBWAF, xy) gesteuert werden. Dazu empfehlen wir unsere Steuerung BEGA Control. Technische Daten DALI-Systemkomponenten siehe Seite 556 bis 559.

Auf Anfrage sind die Leuchten in den Lichtfarben Grün, Blau, Amber und Rot lieferbar.

Leuchten, die durch die Wahlmöglichkeit der Farbtemperatur, 50 000 Stunden Mindestlebensdauer der LED und 20 Jahre Nachkaufgarantie der LED-Module überzeugen.

LED-Farbtemperatur: 4000 K – Bestellnummer oder 3000 K – Bestellnummer + **K3**

Der in der Tabelle angegebene Leuchten-Lichtstrom und die Leuchten-Anschlussleistung können sich, bedingt durch den technischen Fortschritt, ändern. Die Datenblätter auf unserer Website geben für jede Leuchte Auskunft über die aktuellen Werte sowie über die LED-Lebensdauer und den Lichtstrom, bezogen auf die jeweilige Farbtemperatur.

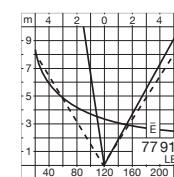
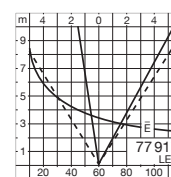
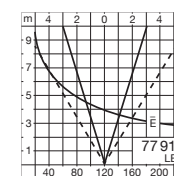
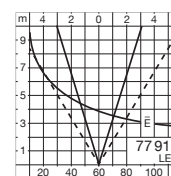
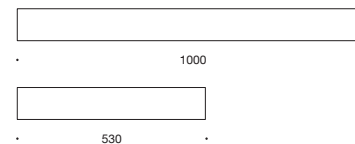



Überrollbare LED-Bodeneinbauleuchten  
Für Einbausituationen mit geringer Einbautiefe

|                |                       |
|----------------|-----------------------|
| Druckbelastung | 1000 kg               |
| Material       | Edelstahl · Aluminium |
| Schutzart      | IP 67                 |
| Einbautiefe    | 125 mm                |
| Länge          | 530 · 1000 mm         |

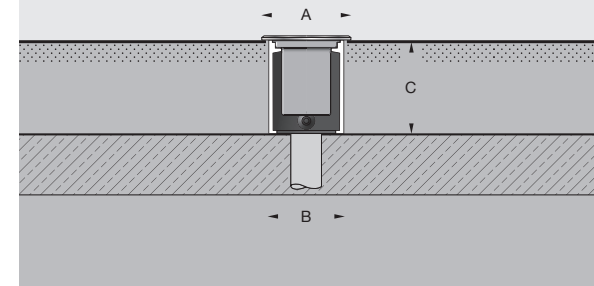

| Scheinwerfer · symmetrisch |        |         |     |         |         |    |     |       |
|----------------------------|--------|---------|-----|---------|---------|----|-----|-------|
|                            | LED    |         | EEK | $\beta$ | A       | B  | C   | AC/DC |
| <b>77 915</b>              | 23,5 W | 1455 lm | A+  | 32/84°  | 530×90  | 87 | 125 | ✓     |
| <b>77 916</b>              | 45,0 W | 2900 lm | A+  | 35/87°  | 1000×90 | 87 | 125 | ✓     |

| Scheinwerfer · asymmetrisch |        |         |     |         |         |    |     |       |
|-----------------------------|--------|---------|-----|---------|---------|----|-----|-------|
|                             | LED    |         | EEK | $\beta$ | A       | B  | C   | AC/DC |
| <b>77 917</b>               | 23,5 W | 1355 lm | A+  | 42/86°  | 530×90  | 87 | 125 | ✓     |
| <b>77 918</b>               | 45,0 W | 2885 lm | A+  | 36/88°  | 1000×90 | 87 | 125 | ✓     |

| Scheinwerfer · symmetrisch RGBW |        |         |          |         |         |    |     |       |
|---------------------------------|--------|---------|----------|---------|---------|----|-----|-------|
|                                 | LED    |         | Netzteil | $\beta$ | A       | B  | C   | AC/DC |
| <b>84 387</b>                   | 22,5 W | 785 lm  | DALI DT8 | 39/84°  | 530×90  | 87 | 125 | ✓     |
| <b>84 388</b>                   | 42,0 W | 1650 lm | DALI DT8 | 39/85°  | 1000×90 | 87 | 125 | ✓     |

| Scheinwerfer · asymmetrisch RGBW |        |         |          |         |         |    |     |       |
|----------------------------------|--------|---------|----------|---------|---------|----|-----|-------|
|                                  | LED    |         | Netzteil | $\beta$ | A       | B  | C   | AC/DC |
| <b>84 389</b>                    | 22,5 W | 850 lm  | DALI DT8 | 38/90°  | 530×90  | 87 | 125 | ✓     |
| <b>84 390</b>                    | 42,0 W | 1685 lm | DALI DT8 | 43/94°  | 1000×90 | 87 | 125 | ✓     |

$\beta$  = Halbstreuwinkel





Überrollbare LED-Bodeneinbauleuchten  
**Für Einbausituationen mit geringer Einbautiefe und hoher Druckbelastung**  
 Orientierungsleuchten oder Scheinwerfer

Lineare LED-Bodeneinbauleuchten in unterschiedlichen Längen für den Einbau in befestigte Bodenflächen im Innen- und Außenbereich. Diese Leuchten zeichnen sich durch ihre hohe Druckbelastbarkeit von 5000 kg aus. Äußerst stabile Konstruktion für Bereiche mit höchster Beanspruchung. Die Leuchten stehen in einem Einbaugehäuse auf einem Fundament, das die Druckbelastungen aufnimmt. Das Fundament einschließlich Drainage ist vor der Montage bauseits zu erstellen.

Die Leuchten können von Fahrzeugen mit luftgefüllten Reifen überrollt werden.

In Fahrspuren, wo die Leuchten horizontalen Belastungen durch Bremsen, Beschleunigen und Richtungswechsel ausgesetzt sind, dürfen die Leuchten nicht eingesetzt werden.

Im Zentrum der Glasoberfläche werden maximal 30 °C Betriebstemperatur T (gemessen nach EN 60 598 Umgebungstemperatur ta 15 °C) erreicht.

Durch Nässe kann es auf den Gläsern zu Rutschgefahr kommen. Für begehbare öffentliche Bereiche empfehlen wir rutschhemmendes Glas nach DIN 51130 R13. Mit dem Zusatz **R** hinter der Bestellnummer liefern wir jede Leuchte mit rutschhemmendem Glas. Die Lichtstärkeverteilung wird dadurch breitstreuender.

Abdeckrahmen aus Edelstahl · Leuchtengehäuse und Einbaugehäuse aus Aluminium · Sicherheitsglas  
 Scheinwerfer mit Reflektoren aus eloxiertem Reinaluminium · 1,8m Anschlussleitung mit Wasserstopper  
 DALI steuerbar

Leuchten, die durch die Wahlmöglichkeit der Farbtemperatur, 50000 Stunden Mindestlebensdauer der LED und 20 Jahre Nachkaufgarantie der LED-Module überzeugen.

LED-Farbtemperatur: 4000K – Bestellnummer oder 3000K – Bestellnummer + **K3**

Der in der Tabelle angegebene Leuchten-Lichtstrom und die Leuchten-Anschlussleistung können sich, bedingt durch den technischen Fortschritt, ändern. Die Datenblätter auf unserer Website geben für jede Leuchte Auskunft über die aktuellen Werte sowie über die LED-Lebensdauer und den Lichtstrom, bezogen auf die jeweilige Farbtemperatur.

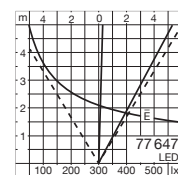
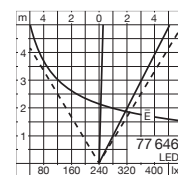
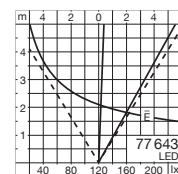
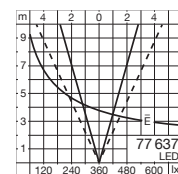
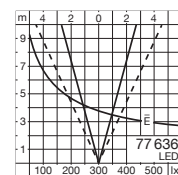
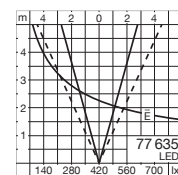





Überrollbare LED-Bodeneinbauleuchten  
Für Einbausituationen mit geringer Einbautiefe  
und hoher Druckbelastung

|                |                       |
|----------------|-----------------------|
| Druckbelastung | 5000 kg               |
| Material       | Edelstahl · Aluminium |
| Schutzart      | IP 67                 |
| Einbautiefe    | 125 mm                |
| Länge          | 635 · 1235 · 1535 mm  |

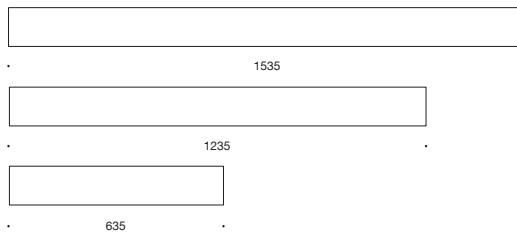
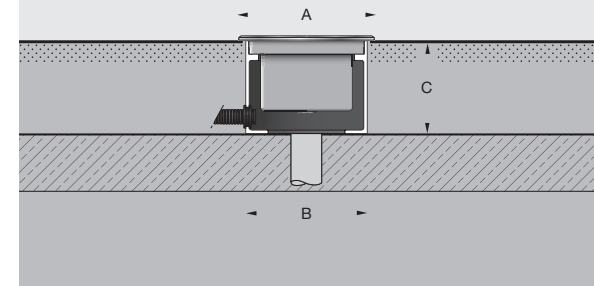

| Orientierungsleuchten |        |         |     |            |            |     |       |
|-----------------------|--------|---------|-----|------------|------------|-----|-------|
|                       | LED    |         | EEK | A          | B          | C   | AC/DC |
| <b>77 600</b>         | 21,2 W | 300 lm  | A+  | 115 × 635  | 107 × 625  | 125 | ✓     |
| <b>77 603</b>         | 47,0 W | 645 lm  | A+  | 115 × 1235 | 107 × 1225 | 125 | ✓     |
| <b>77 608</b>         | 61,5 W | 1250 lm | A+  | 115 × 1535 | 107 × 1525 | 125 | ✓     |

| Scheinwerfer <b>symmetrisch</b> |        |         |     |         |            |            |     |       |
|---------------------------------|--------|---------|-----|---------|------------|------------|-----|-------|
|                                 | LED    |         | EEK | $\beta$ | A          | B          | C   | AC/DC |
| <b>77 635</b>                   | 25,5 W | 1945 lm | A++ | 25/90°  | 115 × 635  | 107 × 625  | 125 | ✓     |
| <b>77 636</b>                   | 48,0 W | 3710 lm | A++ | 28/96°  | 115 × 1235 | 107 × 1225 | 125 | ✓     |
| <b>77 637</b>                   | 58,0 W | 4435 lm | A++ | 27/96°  | 115 × 1535 | 107 × 1525 | 125 | ✓     |

| Scheinwerfer <b>asymmetrisch</b> |        |         |     |         |            |            |     |       |
|----------------------------------|--------|---------|-----|---------|------------|------------|-----|-------|
|                                  | LED    |         | EEK | $\beta$ | A          | B          | C   | AC/DC |
| <b>77 643</b>                    | 25,5 W | 1830 lm | A++ | 29/88°  | 115 × 635  | 107 × 625  | 125 | ✓     |
| <b>77 646</b>                    | 48,0 W | 3905 lm | A++ | 34/94°  | 115 × 1235 | 107 × 1225 | 125 | ✓     |
| <b>77 647</b>                    | 58,0 W | 4705 lm | A++ | 35/94°  | 115 × 1535 | 107 × 1525 | 125 | ✓     |

$\beta$  = Halbstreuwinkel





#### Überrollbare LED-Bodeneinbauleuchten

##### Mit geringen Abmessungen zur Beleuchtung von Bodenflächen

Kompakte Bodeneinbauleuchten mit geringen Abmessungen für die Beleuchtung von Bodenflächen im Innen- und Außenbereich. Wahlweise mit einem, zwei oder vier Lichtsektoren für unterschiedliche Beleuchtungssituationen.

Vor der Montage der Leuchten ist bauseits ein Fundament zu erstellen, das die Druckbelastungen der Leuchten aufnimmt.

Die Leuchten können von Fahrzeugen mit luftgefüllten Reifen überrollt werden. In Fahrspuren, wo die Leuchten horizontalen Belastungen durch Bremsen, Beschleunigen und Richtungswechsel ausgesetzt sind, dürfen die Leuchten nicht eingesetzt werden. Leuchten für diese Beleuchtungsart mit größeren Abmessungen finden Sie auf Seite 244. Im Zentrum der Glasoberfläche werden maximal 30 °C Betriebstemperatur T (gemessen nach EN 60 598 Umgebungstemperatur  $t_a$  15 °C) erreicht.

Schutzart IP 67 · Schutzklasse I · Leuchtenabdeckung aus Aluminiumguss  
Leuchtengehäuse aus Edelstahlguss und Edelstahl · Silikatglas  
1,8 m Anschlussleitung mit Wasserstopper

Ist die Durchverdrahtung zu einer weiteren Leuchte erwünscht, empfehlen wir die Verwendung der Verteilerdose 70 730. Technische Daten Verteilerdose Seite 546

Auf Anfrage sind die Leuchten in den Lichtfarben Grün, Blau, Amber und Rot lieferbar.

Leuchten, die durch die Wahlmöglichkeit der Farbtemperatur, 50 000 Stunden Mindestlebensdauer der LED und 20 Jahre Nachkaufgarantie der LED-Module überzeugen.  
LED-Farbtemperatur: 3000K – Bestellnummer oder 4000K – Bestellnummer + **K4**

Der in der Tabelle angegebene Leuchten-Lichtstrom und die Leuchten-Anschlussleistung können sich, bedingt durch den technischen Fortschritt, ändern. Die Datenblätter auf unserer Website geben für jede Leuchte Auskunft über die aktuellen Werte sowie über die LED-Lebensdauer und den Lichtstrom, bezogen auf die jeweilige Farbtemperatur.

■ Leuchtenfarbe Grafit



Überrollbare LED-Bodeneinbauleuchten  
Mit geringen Abmessungen zur Beleuchtung  
von Bodenflächen

|                |                           |
|----------------|---------------------------|
| Druckbelastung | 1000 kg                   |
| Material       | Edelstahl · Aluminiumguss |
| Schutzart      | IP 67                     |
| Einbautiefe    | 95 mm                     |
| Größe Ø        | 120 mm                    |

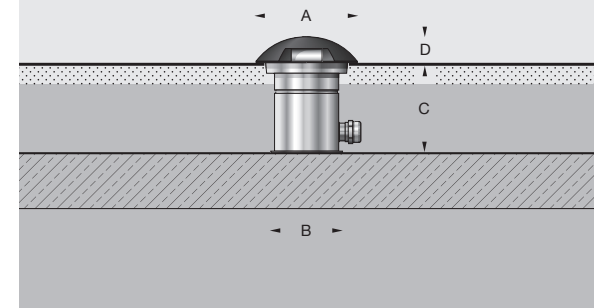

1 Lichtsektor · 60°

|               | LED         | EEK | A   | B               | C  | D  | AC/DC |
|---------------|-------------|-----|-----|-----------------|----|----|-------|
| <b>88 671</b> | 2,4 W 15 lm | A++ | 120 | 90 <sup>□</sup> | 95 | 30 | ✓     |



1 Lichtsektor · 180°

|               | LED         | EEK | A   | B               | C  | D  | AC/DC |
|---------------|-------------|-----|-----|-----------------|----|----|-------|
| <b>88 673</b> | 5,2 W 40 lm | A+  | 120 | 90 <sup>□</sup> | 95 | 30 | ✓     |



2 Lichtsektoren je 60°

|               | LED         | EEK | A   | B               | C  | D  | AC/DC |
|---------------|-------------|-----|-----|-----------------|----|----|-------|
| <b>88 674</b> | 3,6 W 30 lm | A++ | 120 | 90 <sup>□</sup> | 95 | 30 | ✓     |



4 Lichtsektoren je 60°

|               | LED         | EEK | A   | B               | C  | D  | AC/DC |
|---------------|-------------|-----|-----|-----------------|----|----|-------|
| <b>88 675</b> | 6,4 W 55 lm | A+  | 120 | 90 <sup>□</sup> | 95 | 30 | ✓     |





Überrollbare LED-Bodeneinbauleuchten

**Für Einbausituationen mit hoher Druckbelastung zur Beleuchtung von Bodenflächen**

Bodeneinbauleuchten für die Beleuchtung von Bodenflächen im Innen- und Außenbereich. Wahlweise mit einem, zwei oder vier Lichtsektoren oder freistrahlend für unterschiedliche Beleuchtungssituationen. Diese Leuchten zeichnen sich durch ihre hohe Druckbelastbarkeit von 4000 kg aus. Stabile Konstruktion für Bereiche, in denen eine entsprechende Robustheit erforderlich ist.

Die Leuchten stehen in einem Einbaugeschäube aus hochfestem Aluminiumguss auf einem Fundament, das die Druckbelastungen aufnimmt. Das Fundament einschließlich Drainage ist vor der Montage bauseits zu erstellen.

Die Leuchten können von Fahrzeugen mit luftgefüllten Reifen überrollt werden. In Fahrspuren, wo die Leuchten horizontalen Belastungen durch Bremsen, Beschleunigen und Richtungswechsel ausgesetzt sind, dürfen die Leuchten nicht eingesetzt werden.

Leuchten für diese Beleuchtungsart mit geringeren Abmessungen finden Sie auf Seite 242.

Im Zentrum der Glasoberfläche werden maximal 25 °C Betriebstemperatur T (gemessen nach EN 60 598 Umgebungstemperatur ta 15 °C) erreicht.

Hochfester Aluminiumguss und Edelstahl · Optische Linse aus Silikatglas  
88 766 Kristallglas innen weiß · 1,8m Anschlussleitung mit Wasserstopper

Auf Anfrage sind die Leuchten in den Lichtfarben Grün, Blau, Amber und Rot lieferbar.

Leuchten, die durch die Wahlmöglichkeit der Farbtemperatur, 50 000 Stunden Mindestlebensdauer der LED und 20 Jahre Nachkaufgarantie der LED-Module überzeugen.  
LED-Farbtemperatur: 3000K – Bestellnummer oder 4000K – Bestellnummer + **K4**

Der in der Tabelle angegebene Leuchten-Lichtstrom und die Leuchten-Anschlussleistung können sich, bedingt durch den technischen Fortschritt, ändern. Die Datenblätter auf unserer Website geben für jede Leuchte Auskunft über die aktuellen Werte sowie über die LED-Lebensdauer und den Lichtstrom, bezogen auf die jeweilige Farbtemperatur.

■ Leuchtenfarbe Grafit

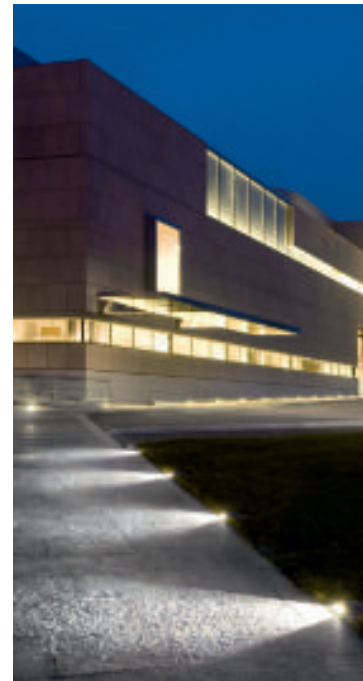

Überrollbare LED-Bodeneinbauleuchten  
Für Einbausituationen mit hoher Druckbelastung  
zur Beleuchtung von Bodenflächen

|                |               |
|----------------|---------------|
| Druckbelastung | 4000 kg       |
| Material       | Aluminiumguss |
| Schutzart      | IP 67         |
| Einbautiefe    | 175 · 185 mm  |
| Größe Ø        | 220 mm        |

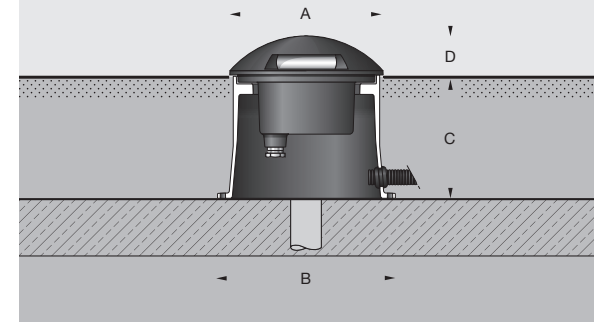

#### 1 Lichtsektor · 60°

|               | LED         | EEK | A   | B   | C   | D  | AC/DC |
|---------------|-------------|-----|-----|-----|-----|----|-------|
| <b>88 800</b> | 3,3 W 20 lm | A++ | 220 | 255 | 175 | 55 | ✓     |



#### 1 Lichtsektor · 180°

|               | LED         | EEK | A   | B   | C   | D  | AC/DC |
|---------------|-------------|-----|-----|-----|-----|----|-------|
| <b>88 801</b> | 8,8 W 45 lm | A+  | 220 | 255 | 175 | 55 | ✓     |



#### 2 Lichtsektoren je 60°

|               | LED         | EEK | A   | B   | C   | D  | AC/DC |
|---------------|-------------|-----|-----|-----|-----|----|-------|
| <b>88 802</b> | 6,0 W 35 lm | A+  | 220 | 255 | 175 | 55 | ✓     |



#### 4 Lichtsektoren je 60°

|               | LED          | EEK | A   | B   | C   | D  | AC/DC |
|---------------|--------------|-----|-----|-----|-----|----|-------|
| <b>88 804</b> | 11,0 W 75 lm | A+  | 220 | 255 | 175 | 55 | ✓     |



#### freistrahlend mit Gitter

|               | LED          | EEK | A   | B   | C   | D  | AC/DC |
|---------------|--------------|-----|-----|-----|-----|----|-------|
| <b>88 766</b> | 8,3 W 165 lm | A++ | 220 | 255 | 185 | 55 | ✓     |







Überrollbare LED-Bodenaufbauleuchten

#### Für die Montage auf dem Boden zur Beleuchtung von Bodenflächen

Das Konstruktionsprinzip dieser Leuchten ermöglicht die Lösung vieler Beleuchtungsaufgaben der flächigen Bodenbeleuchtung. Der deutlich geringere Installationsaufwand gegenüber Einbauleuchten und die unterschiedlichen Montagevarianten reduzieren die Installationskosten und bieten ein hohes Maß an Flexibilität. Die Leuchten werden einfach mit einer Montageplatte auf dem Untergrund befestigt. Für den Kabeldurchgang muss bauseitig lediglich ein Kernloch erstellt werden.

Die Leuchten werden mit ihrer Anschlussleitung einfach mit handelsüblichen Muffen oder der BEGA Verteilerdose 70 730 angeschlossen. Für die unterschiedlichen Anforderungen am Montageort bieten wir ein Erdstück oder ein Anschlussgehäuse als Ergänzungsteil an. Sie sind separat zu bestellen. Die Leuchten können somit auf unbefestigte Untergründe, z. B. Sand oder Kies, montiert werden. Technische Daten Erdstücke Seite 544 und Anschlussgehäuse Seite 545.

Bei entsprechender Tragfähigkeit des Untergrunds können die Leuchten mit 1000kg Druck belastet und dann von Fahrzeugen mit luftgefüllten Reifen überrollt werden. In Fahrspuren, wo die Leuchten horizontalen Belastungen durch Bremsen, Beschleunigung und Richtungswechsel ausgesetzt sind, dürfen die Leuchten nicht eingesetzt werden.

Im Zentrum der Glasoberfläche werden maximal 30 °C Betriebstemperatur T (gemessen nach EN 60 598 Umgebungstemperatur  $t_a$  15 °C) erreicht.

Schutzart IP 67 · Aluminiumguss und Edelstahl · Borosilikatglas  
Reflektor aus eloxiertem Reinstaluminium · 1,8m Anschlussleitung mit Wasserstopper

Für den Betrieb der Leuchten 77 069 · 77 070 ist ein separates Netzteil erforderlich.  
Technische Daten Seite 554

Ist die Durchverdrahtung zu einer weiteren Leuchte erwünscht, empfehlen wir die Verwendung der Verteilerdose 70 730. Technische Daten Verteilerdose Seite 546

Leuchten, die durch die Wahlmöglichkeit der Farbtemperatur, 50 000 Stunden Mindestlebensdauer der LED und 20 Jahre Nachkaufgarantie der LED-Module überzeugen.  
LED-Farbtemperatur: 3000K – Bestellnummer oder 4000K – Bestellnummer + **K4**

Der in der Tabelle angegebene Leuchten-Lichtstrom und die Leuchten-Anschlussleistung können sich, bedingt durch den technischen Fortschritt, ändern. Die Datenblätter auf unserer Website geben für jede Leuchte Auskunft über die aktuellen Werte sowie über die LED-Lebensdauer und den Lichtstrom, bezogen auf die jeweilige Farbtemperatur.

■ Leuchtenfarbe Grafit





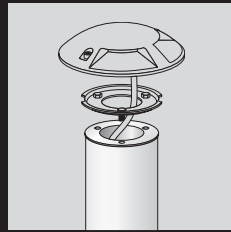

Erdstück

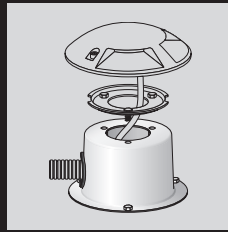

Anschlussgehäuse

Für die unterschiedlichen Anforderungen am Montageort bieten wir ein Erdstück oder ein Anschlussgehäuse als Ergänzungsteil an. Die Leuchten können somit auf unbefestigte Untergründe, z. B. Sand oder Kies, montiert werden.

Überrollbare LED-Bodenaufbauleuchten  
Für die Montage auf dem Boden zur  
Beleuchtung von Bodenflächen

|                |                           |
|----------------|---------------------------|
| Druckbelastung | 1000 kg                   |
| Material       | Edelstahl · Aluminiumguss |
| Schutzart      | IP 67                     |
| Größe Ø        | 160 · 270 mm              |

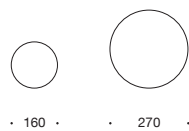
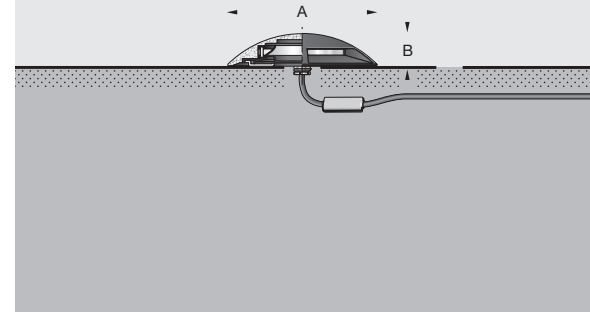

· 160 ·    · 270 ·



1 Lichtsektor · 180°

|               | LED |     | Netzteil        | SK  | EEK             | A   | B  | AC/DC | Ergänzungsteile  |               |
|---------------|-----|-----|-----------------|-----|-----------------|-----|----|-------|------------------|---------------|
|               | W   | lm  |                 |     |                 |     |    |       | Anschlussgehäuse | Erdstück      |
| <b>77 069</b> | 1,4 | 15  | ohne* · 24 V DC | III | A <sup>++</sup> | 160 | 40 | —     | <b>70 751</b>    | <b>70 894</b> |
| <b>77 089</b> | 9,0 | 105 | integriert      | I   | A <sup>+</sup>  | 270 | 55 | ✓     | <b>70 753</b>    | <b>70 896</b> |



1 Lichtsektor · 360°

|               | LED  |     | Netzteil        | SK  | EEK             | A   | B  | AC/DC | Ergänzungsteile  |               |
|---------------|------|-----|-----------------|-----|-----------------|-----|----|-------|------------------|---------------|
|               | W    | lm  |                 |     |                 |     |    |       | Anschlussgehäuse | Erdstück      |
| <b>77 070</b> | 2,8  | 20  | ohne* · 24 V DC | III | A <sup>++</sup> | 160 | 40 | —     | <b>70 751</b>    | <b>70 894</b> |
| <b>77 090</b> | 15,0 | 205 | integriert      | I   | A               | 270 | 55 | ✓     | <b>70 753</b>    | <b>70 896</b> |

\*Passende Netzteile finden Sie auf Seite 554.

SK = Schutzklasse



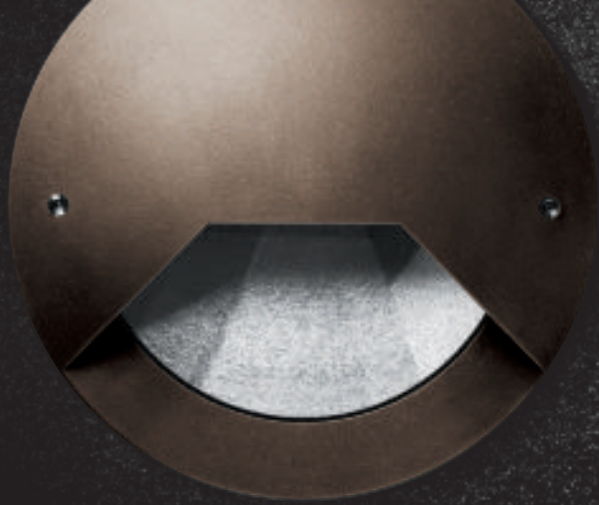

Überrollbare Bodeneinbauleuchten

**Für Einbausituationen mit hoher Druckbelastung für die Beleuchtung vertikaler Flächen**

Die Konstruktion dieser Bodeneinbauscheinwerfer macht es möglich, eine vertikale Fläche, z. B. eine Fassade, bis zur Unterkante vollständig auszuleuchten – BEGA Patent DE 199 18 872. Die untere Begrenzung der Lichtstärkeverteilung ist geradlinig, ohne die sonst üblichen „Lichtkegel“. Alle metallischen Bauteile dieser Baureihe sind aus Bronzeguss und Edelstahl gefertigt. Diese Leuchten zeichnen sich durch ihre hohe Druckbelastbarkeit von 4000 kg aus. Sie stehen in einem Einbaugeschäube auf einem Fundament, das die Druckbelastungen aufnimmt.

Das Fundament einschließlich Drainage ist vor der Montage bauseits zu erstellen.

Die Leuchten können von Fahrzeugen mit luftgefüllten Reifen überrollt werden. In Fahrspuren, wo die Leuchten horizontalen Belastungen durch Bremsen, Beschleunigen und Richtungswechsel ausgesetzt sind, dürfen die Leuchten nicht eingesetzt werden.

Bitte beachten Sie: Im Zentrum der Glasoberfläche werden die in der Tabelle angegebenen Betriebstemperaturen T (gemessen nach EN 60598 Umgebungstemperatur  $t_a$  15 °C) erreicht.

Leuchtenabdeckung aus Bronzeguss · Leuchtengehäube und Einbaugeschäube aus Edelstahl  
Sicherheitsglas · Reflektor aus eloxiertem Reinstaluminium · 1,8 m Anschlussleitung mit Wasserstopper

Für diese Leuchten ist eine Blende zur Verkleinerung der Lichtaustrittsöffnung von 90° auf wahlweise 60° oder 30° lieferbar – siehe Tabelle. Blenden sind Ergänzungsteile und separat zu bestellen.

Die LED-Leuchte dieser Seite überzeugt durch die Wahlmöglichkeit der Farbtemperatur, 50 000 Stunden Mindestlebensdauer der LED und 20 Jahre Nachkaufgarantie der LED-Module.  
LED-Farbtemperatur: 4000 K – Bestellnummer oder 3000 K – Bestellnummer + **K3**

Der in der Tabelle angegebene Leuchten-Lichtstrom und die Leuchten-Anschlussleistung können sich, bedingt durch den technischen Fortschritt, ändern. Die Datenblätter auf unserer Website geben für jede Leuchte Auskunft über die aktuellen Werte sowie über die LED-Lebensdauer und den Lichtstrom, bezogen auf die jeweilige Farbtemperatur.





Überrollbare Bodeneinbauleuchten  
Für Einbausituationen mit hoher Druckbelastung  
für die Beleuchtung vertikaler Flächen

|                |                        |
|----------------|------------------------|
| Druckbelastung | 4000 kg                |
| Material       | Bronzeguss · Edelstahl |
| Schutzart      | IP 67                  |
| Einbautiefe    | 120 · 160 mm           |
| Größe Ø        | 290 · 350 · 440 mm     |

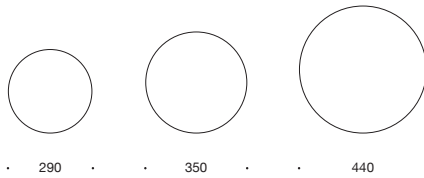
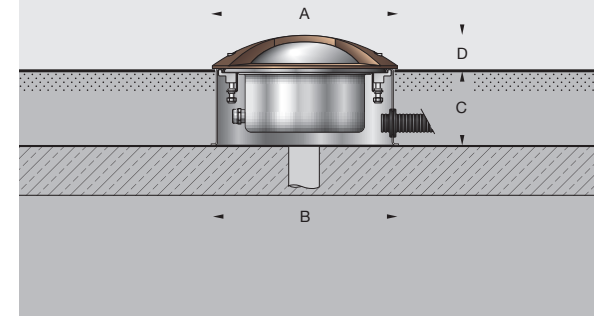

| LED           |             |        |                | EEK    | T    | A   | B    | C   | D  |               |
|---------------|-------------|--------|----------------|--------|------|-----|------|-----|----|---------------|
| <b>77 819</b> | 12,5 W      | 745 lm | DALI steuerbar | A++    | 30°  | 290 | Ø295 | 120 | 50 | <b>70 677</b> |
| Leuchtmittel  |             | Sockel |                | EEK    |      | A   | B    |     |    |               |
| <b>88 718</b> | 1 HIT-TC-CE | 35 W   | G 8,5          | A+ - A | 85°  | 290 | Ø295 | 120 | 50 | <b>70 677</b> |
| <b>88 719</b> | 1 HI/HST-DE | 70 W   | RX7s           | A+ - A | 100° | 350 | Ø355 | 160 | 65 | <b>70 678</b> |
| <b>88 720</b> | 1 HI/HST-DE | 150 W  | RX7s           | A+ - A | 170° | 440 | Ø440 | 160 | 70 | <b>70 679</b> |

Die folgende Tabelle dient als Projektierungshilfe. Aus der Größe des anzustrahlenden Objekts und der gewünschten Beleuchtungsstärke ergeben sich Leuchtentyp und Leuchtenanordnung.

| Projektierungshilfe |             |        | A    | H     | B     | Ē     | E <sub>min</sub> |
|---------------------|-------------|--------|------|-------|-------|-------|------------------|
| <b>77 819</b>       | LED         | 12,5 W | 1,0m | 3,0m  | 2,4m  | 81 lx | 6,5 lx           |
|                     |             |        | 1,5m | 4,5m  | 3,2m  | 40 lx | 3,3 lx           |
|                     |             |        | 2,0m | 6,0m  | 4,8m  | 20 lx | 1,6 lx           |
| <b>88 718</b>       | 1 HIT-TC-CE | 35 W   | 1,0m | 4,0m  | 3,0m  | 96 lx | 9,8 lx           |
|                     |             |        | 1,5m | 6,0m  | 4,5m  | 43 lx | 4,4 lx           |
|                     |             |        | 2,0m | 8,0m  | 6,0m  | 24 lx | 2,5 lx           |
| <b>88 719</b>       | 1 HI/HST-DE | 70 W   | 1,5m | 6,0m  | 4,5m  | 81 lx | 8,7 lx           |
|                     |             |        | 2,0m | 8,0m  | 6,0m  | 46 lx | 5,2 lx           |
|                     |             |        | 3,0m | 12,0m | 9,0m  | 20 lx | 2,4 lx           |
|                     |             |        | 3,0m | 12,0m | 9,0m  | 45 lx | 5,4 lx           |
| <b>88 720</b>       | 1 HI/HST-DE | 150 W  | 4,0m | 16,0m | 12,0m | 25 lx | 3,1 lx           |
|                     |             |        | 5,0m | 20,0m | 15,0m | 16 lx | 1,9 lx           |

Blende A – Abstand der Leuchten zur Fassade H – Höhe der Fassade B – Abstand zwischen den Leuchten  
Ē – mittlere Beleuchtungsstärke auf der Fassade E<sub>min</sub> – minimale Beleuchtungsstärke



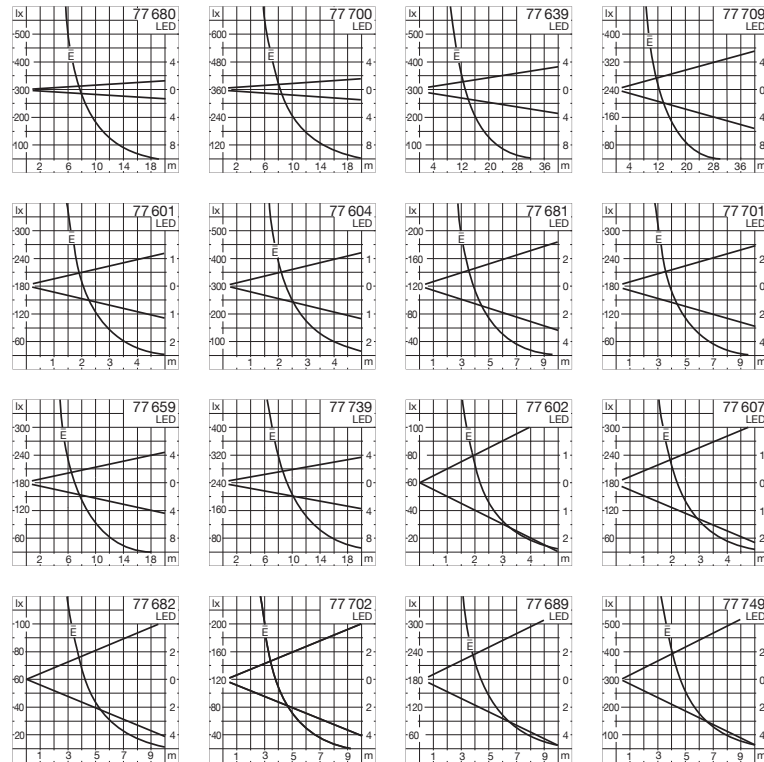

### LED-Kompaktscheinwerfer mit Montageöse

Symmetrisch-engbündelnde, -bündelnde oder -streuende Lichtstärkeverteilung  
Scheinwerfer für additive Farbmischung RGBW

Auf den Seiten 250 bis 255 finden Sie den BEGA Kompaktscheinwerfer in unterschiedlichen Bauformen. Mit vier Gehäusegrößen und mit einem Leuchten-Lichtstrom von 400 bis 7580 Lumen setzt diese Baureihe Maßstäbe in puncto Wirtschaftlichkeit, Kompaktheit und Effizienz. Für unterschiedliche Anwendungssituationen haben wir hocheffiziente Reflektoren mit engbündelnder, bündelnder oder streuender Lichtstärkeverteilung entwickelt. Die Leistungsfähigkeit und Qualität unserer LED-Technik bestimmten die Entwicklungsarbeit dieser Lichtwerkzeuge.

Die RGBW-Leuchten können über eine DALI-Farblichtsteuerung (DT8, RGBWAF) gesteuert werden. Dazu empfehlen wir unsere Steuerung BEGA Control. Technische Daten DALI-Systemkomponenten siehe Seite 556 bis 559.

Schutzart IP 65 · Aluminiumguss, Aluminium und Edelstahl · Sicherheitsglas · Reflektor aus eloxiertem Reinstaluminium

Als Ergänzungsteile liefern wir:

- Austauschgläser
- Blenden
- Raster

Ergänzungsteile können einzeln oder in Kombination eingesetzt werden. Sie sind separat zu bestellen.

Auf Anfrage sind die Leuchten in den Lichtfarben Grün, Blau, Amber und Rot lieferbar.

Leuchten, die durch die Wahlmöglichkeit der Farbtemperatur, 50 000 Stunden Mindestlebensdauer der LED und 20 Jahre Nachkaufgarantie der LED-Module überzeugen.

LED-Farbtemperatur: 4000 K – Bestellnummer oder 3000 K – Bestellnummer + **K3**

In Sonderfertigung auch in 2200 K lieferbar.

Der in der Tabelle angegebene Leuchten-Lichtstrom und die Leuchten-Anschlussleistung können sich, bedingt durch den technischen Fortschritt, ändern. Die Datenblätter auf unserer Website geben für jede Leuchte Auskunft über die aktuellen Werte sowie über die LED-Lebensdauer und den Lichtstrom, bezogen auf die jeweilige Farbtemperatur.

Leuchtenfarbe Grafit oder Silber

■ Grafit – Bestellnummer · ■ Silber – Bestellnummer + **A**



## Ergänzungsteile:



Zylinderblende



Blende



Raster

Austauschglas  
bandförmig

Seite 252



Anschlussgewinde G 1/2

Seite 254

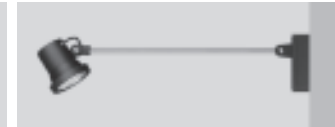

Ausleger und Montagedose

Seite 254



Erdspeiß

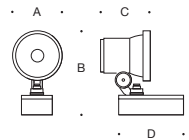
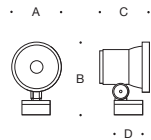

84 369 · 84 370 · 84 371



| Scheinwerfer mit Montagedose · engbündelnd |        |         |                |    |     |         |     |     |     |     |       |
|--|--------|---------|----------------|----|-----|---------|-----|-----|-----|-----|-------|
|  | LED    |         | Netzteil       | SK | EEK | $\beta$ | A   | B   | C   | D   | AC/DC |
| <b>77 680</b>                              | 11,0 W | 765 lm  | DALI steuerbar | I  | A++ | 7°      | 140 | 205 | 140 | 100 | ✓     |
| <b>77 700</b>                              | 15,0 W | 1110 lm | DALI steuerbar | I  | A++ | 9°      | 160 | 225 | 165 | 100 | ✓     |
| <b>77 639</b>                              | 53,0 W | 3175 lm | DALI steuerbar | I  | A++ | 10°     | 230 | 305 | 225 | 130 | ✓     |
| <b>77 709</b>                              | 83,0 W | 5445 lm | DALI steuerbar | I  | A++ | 17°     | 230 | 305 | 225 | 130 | ✓     |

| Ergänzungsteile |               |               |
|-----------------|---------------|---------------|
|                 |               |               |
| <b>70 075</b>   | <b>70 756</b> | <b>70 712</b> |
| <b>70 076</b>   | <b>70 757</b> | <b>70 720</b> |
| <b>70 077</b>   | <b>70 758</b> | <b>70 721</b> |
| <b>70 077</b>   | <b>70 758</b> | <b>70 721</b> |

| Scheinwerfer mit Montagedose · bündelnd |        |         |                 |     |     |         |     |     |     |     |       |
|---|--------|---------|-----------------|-----|-----|---------|-----|-----|-----|-----|-------|
|   | LED    |         | Netzteil        | SK  | EEK | $\beta$ | A   | B   | C   | D   | AC/DC |
| <b>77 601</b>                           | 5,7 W  | 405 lm  | integriert      | I   | A++ | 33°     | 105 | 150 | 110 | 90  | ✓     |
| <b>77 604</b>                           | 9,3 W  | 930 lm  | ohne* · 24 V DC | III | A++ | 28°     | 105 | 150 | 110 | 90  | —     |
| <b>77 681</b>                           | 15,5 W | 1260 lm | DALI steuerbar  | I   | A++ | 33°     | 140 | 205 | 140 | 100 | ✓     |
| <b>77 701</b>                           | 22,0 W | 1840 lm | DALI steuerbar  | I   | A++ | 29°     | 160 | 225 | 165 | 100 | ✓     |
| <b>77 659</b>                           | 53,0 W | 4400 lm | DALI steuerbar  | I   | A++ | 25°     | 230 | 305 | 225 | 130 | ✓     |
| <b>77 739</b>                           | 83,0 W | 7555 lm | DALI steuerbar  | I   | A++ | 21°     | 230 | 305 | 225 | 130 | ✓     |

| Ergänzungsteile |               |               |
|-----------------|---------------|---------------|
|                 |               |               |
| <b>70 050</b>   | <b>70 755</b> | —             |
| <b>70 050</b>   | <b>70 755</b> | —             |
| <b>70 055</b>   | <b>70 756</b> | <b>70 760</b> |
| <b>70 060</b>   | <b>70 757</b> | <b>70 796</b> |
| <b>70 065</b>   | <b>70 758</b> | <b>70 775</b> |
| <b>70 065</b>   | <b>70 758</b> | <b>70 775</b> |

| Scheinwerfer mit Montagedose · streuend |        |         |                 |     |     |         |     |     |     |     |       |
|---|--------|---------|-----------------|-----|-----|---------|-----|-----|-----|-----|-------|
|   | LED    |         | Netzteil        | SK  | EEK | $\beta$ | A   | B   | C   | D   | AC/DC |
| <b>77 602</b>                           | 5,7 W  | 400 lm  | integriert      | I   | A++ | 48°     | 105 | 150 | 110 | 90  | ✓     |
| <b>77 607</b>                           | 9,3 W  | 920 lm  | ohne* · 24 V DC | III | A++ | 47°     | 105 | 150 | 110 | 90  | —     |
| <b>77 682</b>                           | 15,5 W | 1260 lm | DALI steuerbar  | I   | A++ | 46°     | 140 | 205 | 140 | 100 | ✓     |
| <b>77 702</b>                           | 22,0 W | 1775 lm | DALI steuerbar  | I   | A++ | 43°     | 160 | 225 | 165 | 100 | ✓     |
| <b>77 689</b>                           | 53,0 W | 4475 lm | DALI steuerbar  | I   | A++ | 51°     | 230 | 305 | 225 | 130 | ✓     |
| <b>77 749</b>                           | 83,0 W | 7580 lm | DALI steuerbar  | I   | A++ | 50°     | 230 | 305 | 225 | 130 | ✓     |

| Ergänzungsteile |               |  |
|-----------------|---------------|--|
|                 |               |  |
| <b>70 050</b>   | <b>70 755</b> |  |
| <b>70 050</b>   | <b>70 755</b> |  |
| <b>70 055</b>   | <b>70 756</b> |  |
| <b>70 060</b>   | <b>70 757</b> |  |
| <b>70 065</b>   | <b>70 758</b> |  |
| <b>70 065</b>   | <b>70 758</b> |  |

| Scheinwerfer mit Montagedose · RGBW · streuend |        |         |           |    |  |         |     |     |     |         |
|--|--------|---------|-----------|----|--|---------|-----|-----|-----|---------|
|  | LED    |         | Netzteil  | SK |  | $\beta$ | A   | B   | C   | D       |
| <b>84 369</b>                                  | 14,5 W | 690 lm  | DALI DT 8 | I  |  | 50°     | 105 | 195 | 110 | 190× 90 |
| <b>84 370</b>                                  | 19,8 W | 1020 lm | DALI DT 8 | I  |  | 46°     | 140 | 245 | 140 | 190× 90 |
| <b>84 371</b>                                  | 28,0 W | 1280 lm | DALI DT 8 | I  |  | 43°     | 160 | 275 | 165 | 240×105 |
| <b>84 362</b>                                  | 58,0 W | 2320 lm | DALI DT 8 | I  |  | 51°     | 230 | 350 | 225 | 240×105 |

| Ergänzungsteile |               |  |
|-----------------|---------------|--|
|                 |               |  |
| <b>70 050</b>   | <b>70 755</b> |  |
| <b>70 055</b>   | <b>70 756</b> |  |
| <b>70 060</b>   | <b>70 757</b> |  |
| <b>70 065</b>   | <b>70 758</b> |  |



Austauschgläser bandförmig Blende Zylinderblende Raster  $\beta$  = Halbstreuwinkel

\*Passende Netzteile finden Sie auf Seite 554.

SK = Schutzklasse

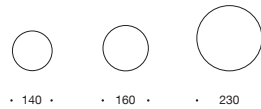
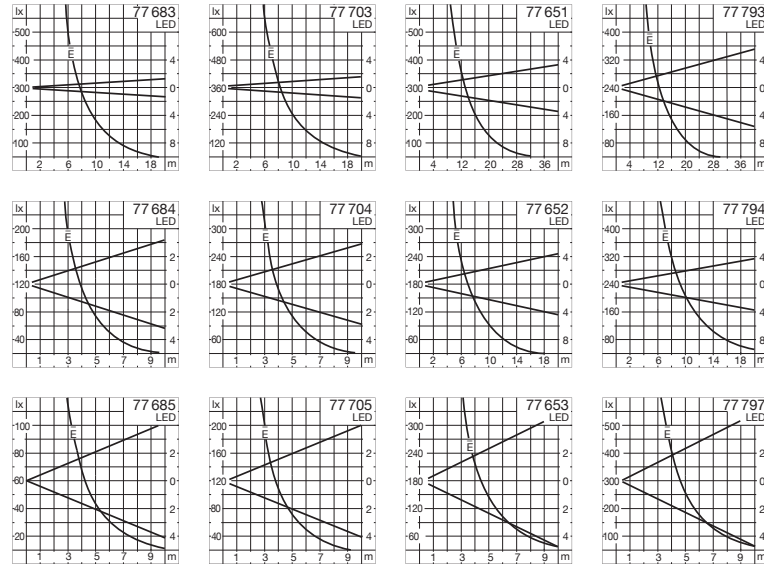

#### LED-Kompaktscheinwerfer mit Anschlussgewinde G ½

Symmetrisch-engbündelnde, -bündelnde oder -streuende Lichtstärkeverteilung

Auf den Seiten 250 bis 255 finden Sie den BEGA Kompaktscheinwerfer in unterschiedlichen Bauformen. Mit vier Gehäusegrößen und mit einem Leuchten-Lichtstrom von 400 bis 7580 Lumen setzt diese Baureihe Maßstäbe in puncto Wirtschaftlichkeit, Kompaktheit und Effizienz. Für unterschiedliche Anwendungssituationen haben wir hocheffiziente Reflektoren mit engbündelnder, bündelnder oder streuender Lichtstärkeverteilung entwickelt. Die Leistungsfähigkeit und Qualität unserer LED-Technik bestimmten die Entwicklungsarbeit dieser Lichtwerkzeuge.

Schutzart IP 65 · Aluminiumguss, Aluminium und Edelstahl · Sicherheitsglas  
Reflektor aus eloxiertem Reinstaluminium · DALI steuerbar

Als Ergänzungsteile liefern wir:

- Austauschgläser
- Blenden
- Raster

Ergänzungsteile können einzeln oder in Kombination eingesetzt werden. Sie sind separat zu bestellen.

Scheinwerfer mit Anschlussgewinde G ½ · ISO 228 können mit passenden bauseits vorhandenen Gewindebohrungen oder Ergänzungsteilen der Seiten 548 bis 549 verschraubt werden.

Auf Anfrage sind die Leuchten in den Lichtfarben Grün, Blau, Amber und Rot lieferbar.

Leuchten, die durch die Wahlmöglichkeit der Farbtemperatur, 50 000 Stunden Mindestlebensdauer der LED und 20 Jahre Nachkaufgarantie der LED-Module überzeugen.

LED-Farbtemperatur: 4000 K – Bestellnummer oder 3000 K – Bestellnummer + **K3**

In Sonderfertigung auch in 2200 K lieferbar.

Der in der Tabelle angegebene Leuchten-Lichtstrom und die Leuchten-Anschlussleistung können sich, bedingt durch den technischen Fortschritt, ändern. Die Datenblätter auf unserer Website geben für jede Leuchte Auskunft über die aktuellen Werte sowie über die LED-Lebensdauer und den Lichtstrom, bezogen auf die jeweilige Farbtemperatur.

Leuchtenfarbe Grafit oder Silber

■ Grafit – Bestellnummer · ■ Silber – Bestellnummer + **A**



Ergänzungsteile:



Zylinderblende



Blende



Raster



Austauschglas  
bandförmig

Seite 250



Montagedose

Seite 254

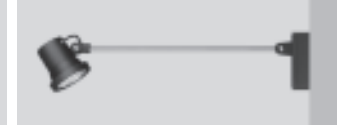

Ausleger und Montagedose

Seite 254



Erdspeiß

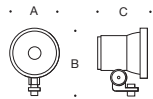

| Scheinwerfer mit Anschlussgewinde G ½ · engbündelnd |        |         |     |         |     |     |     |       |
|---|--------|---------|-----|---------|-----|-----|-----|-------|
|   | LED    |         | EEK | $\beta$ | A   | B   | C   | AC/DC |
| <b>77 683</b>                                       | 11,0 W | 765 lm  | A++ | 7°      | 140 | 200 | 140 | ✓     |
| <b>77 703</b>                                       | 15,0 W | 1110 lm | A++ | 9°      | 160 | 215 | 165 | ✓     |
| <b>77 651</b>                                       | 53,0 W | 3175 lm | A++ | 10°     | 230 | 295 | 230 | ✓     |
| <b>77 793</b>                                       | 83,0 W | 5445 lm | A++ | 17°     | 230 | 295 | 230 | ✓     |

| Ergänzungsteile |               |               |
|-----------------|---------------|---------------|
|                 |               |               |
| <b>70 075</b>   | <b>70 756</b> | <b>70 712</b> |
| <b>70 076</b>   | <b>70 757</b> | <b>70 720</b> |
| <b>70 077</b>   | <b>70 758</b> | —             |
| <b>70 077</b>   | <b>70 758</b> | —             |

| Scheinwerfer mit Anschlussgewinde G ½ · bündelnd |        |         |     |         |     |     |     |       |
|--|--------|---------|-----|---------|-----|-----|-----|-------|
|  | LED    |         | EEK | $\beta$ | A   | B   | C   | AC/DC |
| <b>77 684</b>                                    | 15,5 W | 1260 lm | A++ | 33°     | 140 | 200 | 140 | ✓     |
| <b>77 704</b>                                    | 22,0 W | 1840 lm | A++ | 29°     | 160 | 215 | 165 | ✓     |
| <b>77 652</b>                                    | 53,0 W | 4400 lm | A++ | 25°     | 230 | 295 | 230 | ✓     |
| <b>77 794</b>                                    | 83,0 W | 7555 lm | A++ | 21°     | 230 | 295 | 230 | ✓     |

| Ergänzungsteile |               |               |
|-----------------|---------------|---------------|
|                 |               |               |
| <b>70 055</b>   | <b>70 756</b> | <b>70 760</b> |
| <b>70 060</b>   | <b>70 757</b> | <b>70 796</b> |
| <b>70 065</b>   | <b>70 758</b> | <b>70 775</b> |
| <b>70 065</b>   | <b>70 758</b> | <b>70 775</b> |

| Scheinwerfer mit Anschlussgewinde G ½ · streuend |        |         |     |         |     |     |     |       |
|--|--------|---------|-----|---------|-----|-----|-----|-------|
|  | LED    |         | EEK | $\beta$ | A   | B   | C   | AC/DC |
| <b>77 685</b>                                    | 15,5 W | 1260 lm | A++ | 46°     | 140 | 200 | 140 | ✓     |
| <b>77 705</b>                                    | 22,0 W | 1775 lm | A++ | 43°     | 160 | 215 | 165 | ✓     |
| <b>77 653</b>                                    | 53,0 W | 4475 lm | A++ | 51°     | 230 | 295 | 230 | ✓     |
| <b>77 797</b>                                    | 83,0 W | 7580 lm | A++ | 50°     | 230 | 295 | 230 | ✓     |

| Ergänzungsteile |               |
|-----------------|---------------|
|                 |               |
| <b>70 055</b>   | <b>70 756</b> |
| <b>70 060</b>   | <b>70 757</b> |
| <b>70 065</b>   | <b>70 758</b> |
| <b>70 065</b>   | <b>70 758</b> |

Austauschgläser bandförmig Blende Zylinderblende Raster  $\beta$  = Halbstreuwinkel



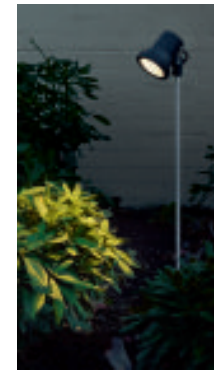
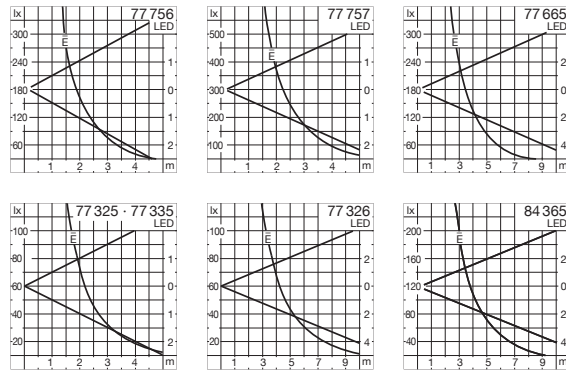

77 335

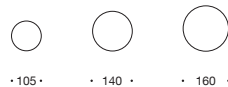

#### LED-Kompaktscheinwerfer mit Ausleger und Montagedose oder mit Erdspieß

Symmetrisch-streuende Lichtstärkeverteilung

Auf den Seiten 250 bis 255 finden Sie den BEGA Kompaktscheinwerfer in unterschiedlichen Bauformen. Mit vier Gehäusegrößen und mit einem Leuchten-Lichtstrom von 400 bis 7580 Lumen setzt diese Baureihe Maßstäbe in puncto Wirtschaftlichkeit, Kompaktheit und Effizienz. Für unterschiedliche Anwendungssituationen haben wir hocheffiziente Reflektoren mit engbündelnder, bündelnder oder streuender Lichtstärkeverteilung entwickelt. Die Leistungsfähigkeit und Qualität unserer LED-Technik bestimmten die Entwicklungsarbeit dieser Lichtwerkzeuge.

Schutzart IP 65 · Aluminiumguss, Aluminium und Edelstahl · Sicherheitsglas · Reflektor aus eloxiertem Reinstaluminium · Erdspieß aus glasfaserverstärktem Polyamid · 77 335 Standrohr aus Aluminium  
Scheinwerfer mit Erdspieß anschlussfertig mit 5 m Leitung und Netzstecker

Als Ergänzungsteile liefern wir:

- Austauschgläser
- Blenden

Ergänzungsteile können einzeln oder in Kombination eingesetzt werden. Sie sind separat zu bestellen.

Auf Anfrage sind die Leuchten in den Lichtfarben Grün, Blau, Amber und Rot lieferbar.

Leuchten, die durch die Wahlmöglichkeit der Farbtemperatur, 50 000 Stunden Mindestlebensdauer der LED und 20 Jahre Nachkaufgarantie der LED-Module überzeugen.

LED-Farbtemperatur: 4000 K – Bestellnummer oder 3000 K – Bestellnummer + **K3**

Der in der Tabelle angegebene Leuchten-Lichtstrom und die Leuchten-Anschlussleistung können sich, bedingt durch den technischen Fortschritt, ändern. Die Datenblätter auf unserer Website geben für jede Leuchte Auskunft über die aktuellen Werte sowie über die LED-Lebensdauer und den Lichtstrom, bezogen auf die jeweilige Farbtemperatur.

Leuchtenfarbe Grafit oder Silber

■ Grafit – Bestellnummer · ■ Silber – Bestellnummer + **A**

Scheinwerfer mit Erdspieß

■ Leuchtenfarbe Grafit

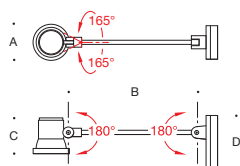

#### Scheinwerfer ortsfest mit Ausleger und Montagedose · streuend

|               | LED    | Netzteil | EEK            | $\beta$ | A   | B   | C   | D   | AC/DC  |   |
|---------------|--------|----------|----------------|---------|-----|-----|-----|-----|--------|---|
| <b>77 756</b> | 13,1 W | 1025 lm  | DALI steuerbar | A++     | 56° | 105 | 700 | 110 | 90×190 | ✓ |
| <b>77 757</b> | 22,2 W | 1610 lm  | DALI steuerbar | A+      | 47° | 140 | 700 | 140 | 90×190 | ✓ |
| <b>77 665</b> | 29,0 W | 2225 lm  | DALI steuerbar | A+      | 47° | 160 | 700 | 165 | 90×190 | ✓ |

#### Ergänzungsteile



**70 050 70 755**  
**70 055 70 756**  
**70 060 70 757**

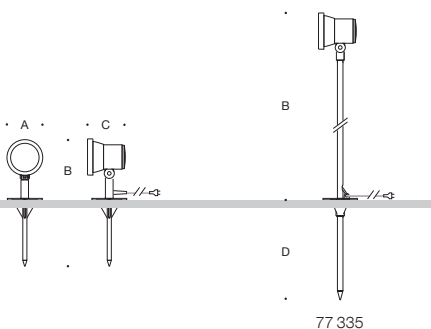

77 335



#### Scheinwerfer ortsveränderlich mit Erdspeiß · streuend

|               | LED    | EEK     | $\beta$ | A   | B   | C   | D   | Ergänzungsteile |
|---------------|--------|---------|---------|-----|-----|-----|-----|-----------------|
| <b>77 325</b> | 5,7 W  | 400 lm  | A++     | 48° | 105 | 365 | 110 | —               |
| <b>77 335</b> | 5,7 W  | 400 lm  | A++     | 48° | 105 | 800 | 110 | 290             |
| <b>77 326</b> | 15,5 W | 1260 lm | A++     | 46° | 140 | 410 | 140 | —               |
| <b>84 365</b> | 22,0 W | 1775 lm | A++     | 43° | 160 | 425 | 165 | —               |

#### Ergänzungsteile



**70 050 70 755**  
**70 050 70 755**  
**70 055 70 756**  
**70 060 70 757**

Austauschgläser  bandförmig

 Blende

$\beta$  = Halbstreuwinkel



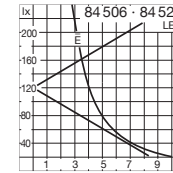
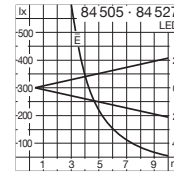
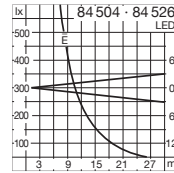
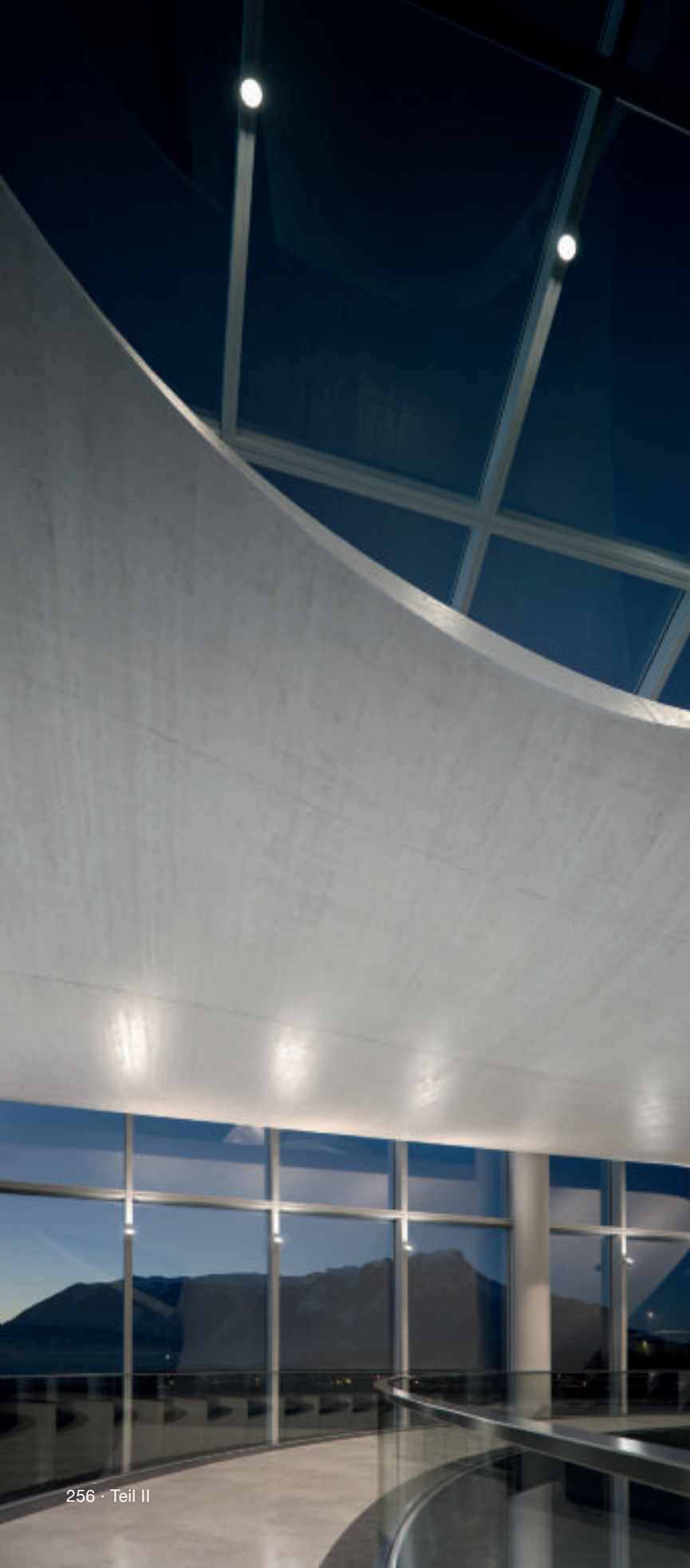

**LED-Leistungsscheinwerfer mit Montagedose oder mit Anschlussgewinde G ½**  
Symmetrisch-engbündelnde, -bündelnde oder -streuende Lichtstärkeverteilung

Diese neuen LED-Leistungsscheinwerfer überzeugen durch ihre sehr kompakte Bauform und einen Leuchten-Lichtstrom von mehr als 3600 Lumen. Ihre hohe LED- und Netzlebensdauer zeichnet diese Scheinwerfer ebenso aus wie sein verschleißfreies optisches System. Für unterschiedliche Anwendungssituationen haben wir hocheffiziente Reflektoren mit engbündelnder, bündelnder oder streuender Lichtstärkeverteilung entwickelt. Zur Lichtlenkung und Wirkungsgradoptimierung verwenden wir ausschließlich Materialien, die keiner Alterung unterliegen, wie Glas, Silikon oder Aluminium. BEGA verwendet keine Polymerlinsen, deren Alterungsbeständigkeit und thermische Stabilität fraglich sind.

Schutzart IP 65 · Aluminiumguss, Aluminium und Edelstahl · Sicherheitsglas  
Reflektoroberfläche Reinstaluminium · optische Silikonlinse · DALI steuerbar

Als Ergänzungsteile liefern wir:

- Streuscheiben
  - Blenden
  - Raster
- Ergänzungsteile sind separat zu bestellen.

Scheinwerfer mit Anschlussgewinde G ½ · ISO 228 können mit passenden bauseits vorhandenen Gewindebohrungen oder Ergänzungsteilen der Seiten 548 bis 549 verschraubt werden.

Leuchten, die durch die Wahlmöglichkeit der Farbtemperatur, 50000 Stunden Mindestlebensdauer der LED und 20 Jahre Nachkaufgarantie der LED-Module überzeugen.  
LED-Farbtemperatur: 4000 K – Bestellnummer oder 3000 K – Bestellnummer + **K3**

Der in der Tabelle angegebene Leuchten-Lichtstrom und die Leuchten-Anschlussleistung können sich, bedingt durch den technischen Fortschritt, ändern.

Die Datenblätter auf unserer Website geben für jede Leuchte Auskunft über die aktuellen Werte sowie über die LED-Lebensdauer und den Lichtstrom, bezogen auf die jeweilige Farbtemperatur.

Leuchtenfarbe Grafit oder Silber

■ Grafit – Bestellnummer · ■ Silber – Bestellnummer + **A**



mit Raster



mit Blende



Montagedose



Anschluss-  
gewinde G 1/2

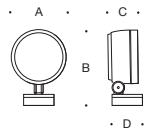

#### Scheinwerfer mit **Montagedose**

|               |                    | LED    | EEK     | $\beta$ | A   | B   | C   | D   | AC/DC |   |
|---------------|--------------------|--------|---------|---------|-----|-----|-----|-----|-------|---|
| <b>84 504</b> | <b>engbündelnd</b> | 42,5 W | 2500 lm | A++     | 12° | 175 | 255 | 100 | 100   | ✓ |
| <b>84 505</b> | <b>bündelnd</b>    | 42,0 W | 3550 lm | A++     | 24° | 175 | 255 | 100 | 100   | ✓ |
| <b>84 506</b> | <b>streuend</b>    | 42,0 W | 3600 lm | A++     | 56° | 175 | 255 | 100 | 100   | ✓ |

#### Ergänzungsteile

| <b>71 113</b> | <b>71 111</b> | integriert    |
|---------------|---------------|---------------|
| <b>71 113</b> | <b>71 111</b> | <b>71 112</b> |
| <b>71 113</b> | <b>71 111</b> | —             |

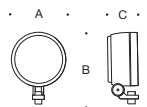

#### Scheinwerfer mit **Anschlussgewinde G 1/2**

|               |                    | LED    | EEK     | $\beta$ | A   | B   | C   | D   | AC/DC |   |
|---------------|--------------------|--------|---------|---------|-----|-----|-----|-----|-------|---|
| <b>84 526</b> | <b>engbündelnd</b> | 42,5 W | 2500 lm | A++     | 12° | 175 | 255 | 100 | —     | ✓ |
| <b>84 527</b> | <b>bündelnd</b>    | 42,0 W | 3550 lm | A++     | 24° | 175 | 255 | 100 | —     | ✓ |
| <b>84 528</b> | <b>streuend</b>    | 42,0 W | 3600 lm | A++     | 56° | 175 | 255 | 100 | —     | ✓ |

#### Ergänzungsteile

| <b>71 113</b> | <b>71 111</b> | integriert    |
|---------------|---------------|---------------|
| <b>71 113</b> | <b>71 111</b> | <b>71 112</b> |
| <b>71 113</b> | <b>71 111</b> | —             |

Streuscheiben  bandförmig  Blende  Raster  $\beta$  = Halbstreuwinkel





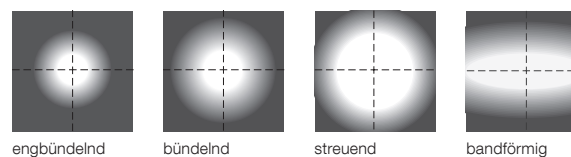
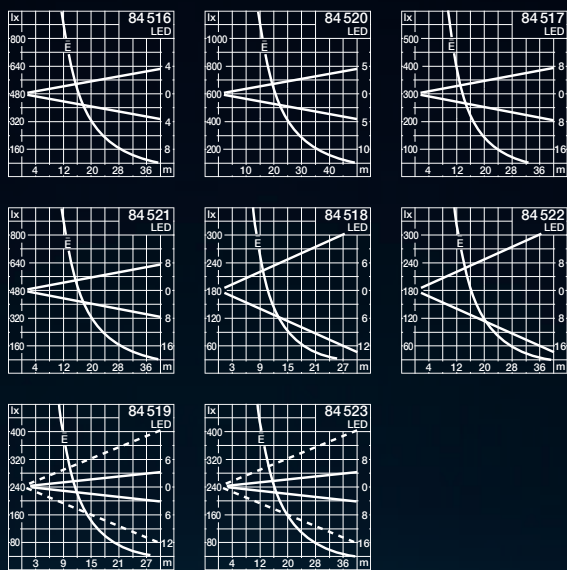

### LED-Hochleistungsscheinwerfer

Symmetrisch-engbündelnde, -bündelnde, -streuende oder -bandförmige Lichtstärkeverteilung

Mit diesen neuen LED-Hochleistungsscheinwerfern schlagen wir ein neues Kapitel in unserer Scheinwerfergeschichte auf. Mit der flachen Bauform und einem Leuchten-Lichtstrom von mehr als 41 000 Lumen setzt diese Baureihe in puncto Wirtschaftlichkeit und Effizienz neue Maßstäbe. Seine hohe LED- und Netzteil Lebensdauer zeichnet diese Scheinwerfer ebenso aus wie sein verschleißfreies optisches System. Für unterschiedliche Anwendungssituationen haben wir hocheffiziente Reflektoren mit engbündelnder, bündelnder, streuender oder bandförmiger Lichtstärkeverteilung entwickelt. Zur Lichtlenkung und Wirkungsgradoptimierung verwenden wir ausschließlich Materialien, die keiner Alterung unterliegen, wie Glas, Silikon oder Aluminium. BEGA verwendet keine Polymerlinsen, deren Alterungsbeständigkeit und thermische Stabilität fraglich sind.

Zur Blendungsbegrenzung besteht die Möglichkeit, zusätzlich innenliegende Ringraster einzusetzen oder den Scheinwerfer mit einer Blende zu ergänzen.

Für die Montage von BEGA LED-Hochleistungsscheinwerfern steht ein umfangreiches Programm an perfektem Zubehör zur Verfügung. Technische Daten Ergänzungsseite Seite 550 und 553

Schutzart IP 67 · Aluminiumguss, Aluminium und Edelstahl · Sicherheitsglas · optische Silikonlinse  
Reflektoroberfläche Reinstaluminium · DALI steuerbar  
Befestigungsbügel mit 1 zentralen Bohrung Ø 22 mm und 2 Bohrungen Ø 9 mm Abstand 80 mm

In vier Stufen einstellbare Leistung 100 % · 70 % · 50 % · 30 %

Als Ergänzungsstücke liefern wir für diese Leuchten:

- Raster
- Blenden

Raster und Blenden sind als Ergänzungsstücke separat zu bestellen.

Leuchten, die durch die Wahlmöglichkeit der Farbtemperatur, 50 000 Stunden Mindestlebensdauer der LED und 20 Jahre Nachkaufgarantie der LED-Module überzeugen.

LED-Farbtemperatur:

4000 K – Bestellnummer

3000 K – Bestellnummer + **K3**

2200 K – Bestellnummer + **K2**

Der in der Tabelle angegebene Leuchten-Lichtstrom und die Leuchten-Anschlussleistung können sich, bedingt durch den technischen Fortschritt, ändern. Die Datenblätter auf unserer Website geben für jede Leuchte Auskunft über die aktuellen Werte sowie über die LED-Lebensdauer und den Lichtstrom, bezogen auf die jeweilige Farbtemperatur.

■ Leuchtenfarbe Grafit

Ergänzungsteile:



Blende



Raster

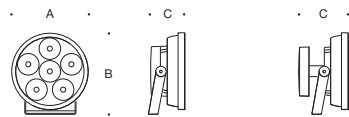
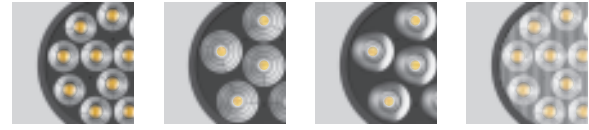

84 536 · 84 540  
84 537 · 84 541  
84 538 · 84 542  
84 539 · 84 543

| Scheinwerfer · engbündelnd |       |           |       |     |         |     |     |     |            | Ergänzungsteile |               |
|----------------------------|-------|-----------|-------|-----|---------|-----|-----|-----|------------|-----------------|---------------|
|                            | LED   |           | ta    | EEK | $\beta$ | A   | B   | C   |            |                 |               |
| <b>84 516</b>              | 139 W | 6955 lm   | 25 °C | A++ | 10°     | 380 | 410 | 175 | integriert |                 | <b>71 110</b> |
| <b>84 520</b>              | 323 W | 18 130 lm | 25 °C | A++ | 10°     | 500 | 530 | 220 | integriert |                 | <b>71 101</b> |
| <b>84 536</b>              | 139 W | 6955 lm   | 40 °C | A++ | 10°     | 380 | 410 | 235 | integriert |                 | <b>71 110</b> |
| <b>84 540</b>              | 323 W | 18 130 lm | 40 °C | A++ | 10°     | 500 | 530 | 320 | integriert |                 | <b>71 101</b> |

| Scheinwerfer · bündelnd |       |           |       |     |         |     |     |     |  | Ergänzungsteile |                      |
|-------------------------|-------|-----------|-------|-----|---------|-----|-----|-----|--|-----------------|----------------------|
|                         | LED   |           | ta    | EEK | $\beta$ | A   | B   | C   |  |                 |                      |
| <b>84 517</b>           | 139 W | 12 370 lm | 25 °C | A++ | 21°     | 380 | 410 | 175 |  |                 | <b>71 109 71 110</b> |
| <b>84 521</b>           | 326 W | 40 860 lm | 25 °C | A++ | 21°     | 500 | 530 | 220 |  |                 | <b>71 105 71 101</b> |
| <b>84 537</b>           | 139 W | 12 370 lm | 40 °C | A++ | 21°     | 380 | 410 | 235 |  |                 | <b>71 109 71 110</b> |
| <b>84 541</b>           | 326 W | 40 860 lm | 40 °C | A++ | 21°     | 500 | 530 | 320 |  |                 | <b>71 105 71 101</b> |

| Scheinwerfer · streuend |       |           |       |     |         |     |     |     |  | Ergänzungsteile |                 |
|-------------------------|-------|-----------|-------|-----|---------|-----|-----|-----|--|-----------------|-----------------|
|                         | LED   |           | ta    | EEK | $\beta$ | A   | B   | C   |  |                 |                 |
| <b>84 518</b>           | 139 W | 12 820 lm | 25 °C | A++ | 48°     | 380 | 410 | 175 |  |                 | — <b>71 110</b> |
| <b>84 522</b>           | 326 W | 41 750 lm | 25 °C | A++ | 48°     | 500 | 530 | 220 |  |                 | — <b>71 101</b> |
| <b>84 538</b>           | 139 W | 12 820 lm | 40 °C | A++ | 48°     | 380 | 410 | 235 |  |                 | — <b>71 110</b> |
| <b>84 542</b>           | 326 W | 41 750 lm | 40 °C | A++ | 48°     | 500 | 530 | 320 |  |                 | — <b>71 101</b> |

| Scheinwerfer · bandförmig |       |           |       |     |         |     |     |     |            | Ergänzungsteile |               |
|---------------------------|-------|-----------|-------|-----|---------|-----|-----|-----|------------|-----------------|---------------|
|                           | LED   |           | ta    | EEK | $\beta$ | A   | B   | C   |            |                 |               |
| <b>84 519</b>             | 139 W | 6950 lm   | 25 °C | A++ | 11/54°  | 380 | 410 | 175 | integriert |                 | <b>71 110</b> |
| <b>84 523</b>             | 323 W | 17 150 lm | 25 °C | A++ | 11/54°  | 500 | 530 | 220 | integriert |                 | <b>71 101</b> |
| <b>84 539</b>             | 139 W | 6950 lm   | 40 °C | A++ | 11/54°  | 380 | 410 | 235 | integriert |                 | <b>71 110</b> |
| <b>84 543</b>             | 323 W | 17 150 lm | 40 °C | A++ | 11/54°  | 500 | 530 | 320 | integriert |                 | <b>71 101</b> |



ta = Umgebungstemperatur

Raster

Blende

$\beta$  = Halbstreuwinkel

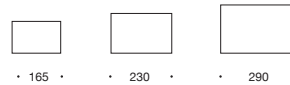
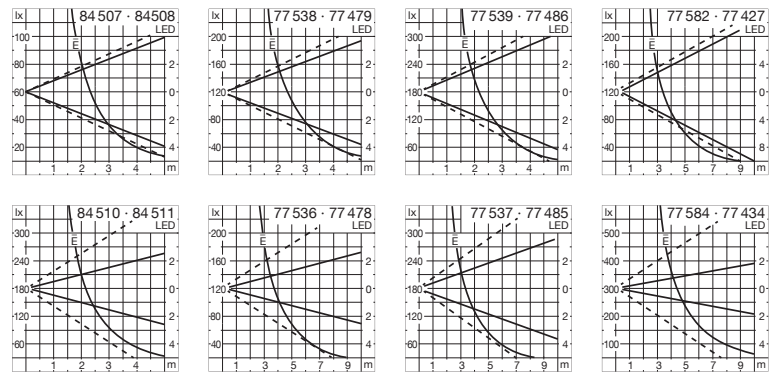

#### LED-Flächenscheinwerfer

mit **Montagedose** oder mit **Anschlussgewinde G ½**  
Breitstreuende oder bandförmige Lichtstärkeverteilung

Auf den Seiten 260 bis 263 stellen wir Ihnen den BEGA LED-Flächenscheinwerfer in seinen unterschiedlichen Bauformen vor. Kompakt, leistungsstark und vielseitig vollendet diese neue Baureihe gegenwärtig unser Flächenscheinwerferprogramm.

Mit hocheffizienten BEGA LED-Modulen, Reflektoren und drei Gehäusegrößen für breitstreuende oder bandförmige Lichtstärkeverteilung setzt diese Baureihe Maßstäbe in puncto Wirtschaftlichkeit, Kompaktheit und Effizienz.

Schutzart IP 65 · Aluminiumguss, Aluminium und Edelstahl  
Sicherheitsglas · Reflektor aus eloxiertem Reinstaluminium

Scheinwerfer mit Anschlussgewinde G ½ · ISO 228 können mit passenden bauseits vorhandenen Gewindebohrungen oder Ergänzungsteilen der Seiten 548 und 549 verschraubt werden.

Die RGBW-Leuchten können über LCN, eine DALI-Farblichtsteuerung (DT8, RGBWAF, xy) oder ZigBee (Color Control) gesteuert werden. Dazu empfehlen wir unsere Steuerung BEGA Control. Technische Daten DALI-Systemkomponenten siehe Seite 556 bis 559.

Blenden sind als Ergänzungsteile separat zu bestellen.

Leuchten, die durch die Wahlmöglichkeit der Farbtemperatur, 50 000 Stunden Mindestlebensdauer der LED und 20 Jahre Nachkaufgarantie der LED-Module überzeugen.  
LED-Farbtemperatur: 4000 K – Bestellnummer oder 3000 K – Bestellnummer + **K3**

Der in der Tabelle angegebene Leuchten-Lichtstrom und die Leuchten-Anschlussleistung können sich, bedingt durch den technischen Fortschritt, ändern. Die Datenblätter auf unserer Website geben für jede Leuchte Auskunft über die aktuellen Werte sowie über die LED-Lebensdauer und den Lichtstrom, bezogen auf die jeweilige Farbtemperatur.

Leuchtenfarbe Grafit, Weiß oder Silber

- Grafit – Bestellnummer
- Weiß – Bestellnummer + **W**
- Silber – Bestellnummer + **A**

Scheinwerfer mit Anschlussgewinde G ½ wahlweise Grafit oder Silber

- Grafit – Bestellnummer
- Silber – Bestellnummer + **A**



Erdspeiß



Ausleger und Montagedose

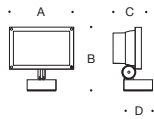

### Flächenscheinwerfer mit Montagedose · breitstreudend

|               | LED    |         | Netzteil       | EEK | $\beta$ | A   | B   | C   | D   | AC/DC |               |
|---------------|--------|---------|----------------|-----|---------|-----|-----|-----|-----|-------|---------------|
| <b>84 507</b> | 12,0 W | 1125 lm | integriert     | A++ | 80/90°  | 165 | 185 | 90  | 100 | ✓     | <b>70 500</b> |
| <b>77 538</b> | 20,8 W | 2300 lm | integriert     | A++ | 76/89°  | 165 | 185 | 90  | 100 | ✓     | <b>70 500</b> |
| <b>77 539</b> | 43,0 W | 3680 lm | DALI steuerbar | A++ | 85/96°  | 230 | 225 | 100 | 100 | ✓     | <b>70 502</b> |
| <b>77 582</b> | 76,2 W | 7025 lm | DALI steuerbar | A++ | 90/96°  | 290 | 270 | 125 | 100 | ✓     | <b>70 525</b> |

### Flächenscheinwerfer mit Montagedose · bandförmig

|               | LED    |         | Netzteil       | EEK | $\beta$ | A   | B   | C   | D   | AC/DC |               |
|---------------|--------|---------|----------------|-----|---------|-----|-----|-----|-----|-------|---------------|
| <b>84 510</b> | 12,0 W | 1010 lm | integriert     | A++ | 28/87°  | 165 | 185 | 90  | 100 | ✓     | <b>70 500</b> |
| <b>77 536</b> | 20,8 W | 2090 lm | integriert     | A++ | 29/86°  | 165 | 185 | 90  | 100 | ✓     | <b>70 500</b> |
| <b>77 537</b> | 43,0 W | 3675 lm | DALI steuerbar | A++ | 40/96°  | 230 | 225 | 100 | 100 | ✓     | <b>70 502</b> |
| <b>77 584</b> | 76,2 W | 6565 lm | DALI steuerbar | A++ | 28/96°  | 290 | 270 | 125 | 100 | ✓     | <b>70 525</b> |

### Flächenscheinwerfer mit Montagedose · RGBW · breitstreudend

| LCN           | DALI DT 8     | ZigBee        | LED    |         | $\beta$ | A   | B   | C   | D   | AC/DC |               |
|---------------|---------------|---------------|--------|---------|---------|-----|-----|-----|-----|-------|---------------|
| <b>77 549</b> | <b>84 391</b> | <b>84 533</b> | 35,0 W | 1760 lm | 89/96°  | 230 | 225 | 100 | 100 | —     | <b>70 502</b> |
| <b>77 598</b> | <b>84 392</b> | <b>84 534</b> | 66,0 W | 3585 lm | 81/83°  | 290 | 270 | 125 | 100 | ✓     | <b>70 525</b> |

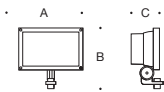

### Flächenscheinwerfer mit Anschlussgewinde G ½ · breitstreudend

|               | LED    |         | Netzteil       | EEK | $\beta$ | A   | B   | C   | AC/DC |               |
|---------------|--------|---------|----------------|-----|---------|-----|-----|-----|-------|---------------|
| <b>84 508</b> | 12,0 W | 1125 lm | integriert     | A++ | 80/90°  | 165 | 185 | 90  | ✓     | <b>70 500</b> |
| <b>77 479</b> | 20,8 W | 2300 lm | integriert     | A++ | 76/89°  | 165 | 185 | 90  | ✓     | <b>70 500</b> |
| <b>77 486</b> | 43,0 W | 3680 lm | DALI steuerbar | A++ | 85/96°  | 230 | 225 | 100 | ✓     | <b>70 502</b> |
| <b>77 427</b> | 76,2 W | 7025 lm | DALI steuerbar | A++ | 90/96°  | 290 | 270 | 125 | ✓     | <b>70 525</b> |

### Flächenscheinwerfer mit Anschlussgewinde G ½ · bandförmig

|               | LED    |         | Netzteil       | EEK | $\beta$ | A   | B   | C   | AC/DC |               |
|---------------|--------|---------|----------------|-----|---------|-----|-----|-----|-------|---------------|
| <b>84 511</b> | 12,0 W | 1010 lm | integriert     | A++ | 28/87°  | 165 | 185 | 90  | ✓     | <b>70 500</b> |
| <b>77 478</b> | 20,8 W | 2090 lm | integriert     | A++ | 29/86°  | 165 | 185 | 90  | ✓     | <b>70 500</b> |
| <b>77 485</b> | 43,0 W | 3675 lm | DALI steuerbar | A++ | 40/96°  | 230 | 225 | 100 | ✓     | <b>70 502</b> |
| <b>77 434</b> | 76,2 W | 6565 lm | DALI steuerbar | A++ | 28/96°  | 290 | 270 | 125 | ✓     | <b>70 525</b> |

Blende  $\beta$  = Halbstreuwinkel



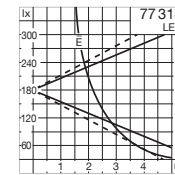
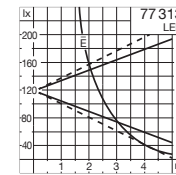
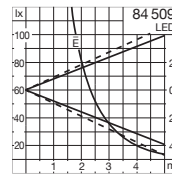
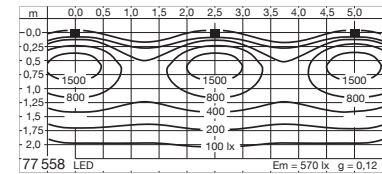
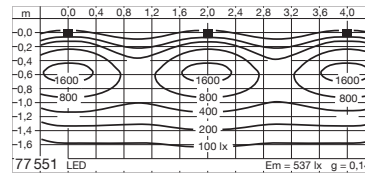
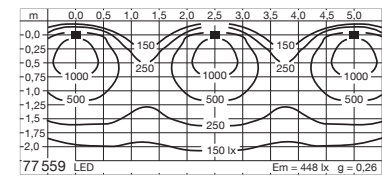
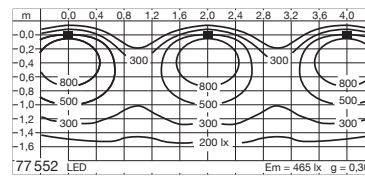

**LED-Flächenscheinwerfer**  
mit **Ausleger und Montagedose** oder mit **Erdspieß**  
Breitstreuende oder bandförmige Lichtstärkeverteilung

Auf den Seiten 260 bis 263 stellen wir Ihnen den BEGA LED-Flächenscheinwerfer in seinen unterschiedlichen Bauformen vor. Kompakt, leistungsstark und vielseitig vollendet diese neue Baureihe gegenwärtig unser Flächenscheinwerferprogramm. Mit hocheffizienten BEGA LED-Modulen, Reflektoren und drei Gehäusegrößen für breitstreuende oder bandförmige Lichtstärkeverteilung setzt diese Baureihe Maßstäbe in puncto Wirtschaftlichkeit, Kompaktheit und Effizienz.

Schutzart IP 65 · Aluminiumguss, Aluminium und Edelstahl  
Sicherheitsglas · Reflektor aus eloxiertem Reinstaluminium

Scheinwerfer mit Erdspieß aus glasfaserverstärktem Kunststoff, Farbe Grafit, anschlussfertig mit 5 m Leitung und Netzstecker · Schutzart IP X4

Die RGBW-Leuchte mit Erdspieß kann über ZigBee gesteuert werden. Dazu empfehlen wir unsere Steuerung BEGA Control.

Blenden sind als Ergänzungsteile separat zu bestellen.

Leuchten, die durch die Wahlmöglichkeit der Farbtemperatur, 50 000 Stunden Mindestlebensdauer der LED und 20 Jahre Nachkaufgarantie der LED-Module überzeugen.  
LED-Farbtemperatur: 4000 K – Bestellnummer oder 3000 K – Bestellnummer + **K3**

Der in der Tabelle angegebene Leuchten-Lichtstrom und die Leuchten-Anschlussleistung können sich, bedingt durch den technischen Fortschritt, ändern. Die Datenblätter auf unserer Website geben für jede Leuchte Auskunft über die aktuellen Werte sowie über die LED-Lebensdauer und den Lichtstrom, bezogen auf die jeweilige Farbtemperatur.

Leuchtenfarbe Grafit, Weiß oder Silber

- Grafit – Bestellnummer
- Weiß – Bestellnummer + **W**
- Silber – Bestellnummer + **A**

Scheinwerfer mit Erdspieß

- Leuchtenfarbe Grafit



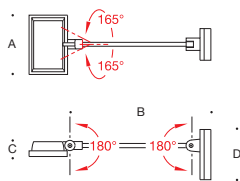

|               |        | mit Ausleger und Montagedose · breitstreudend |                |     |         |        |         |     |    |         |   |               |
|---------------|--------|---|----------------|-----|---------|--------|---------|-----|----|---------|---|---------------|
|               | LED    | Netzteil                                      |                | EEK | $\beta$ | A      | B       | C   | D  | AC/DC   |   |               |
| <b>77 552</b> | 20,8 W | 2300 lm                                       | integriert     |     | A++     | 76/89° | 165x110 | 700 | 50 | 90x190  | ✓ | <b>70 500</b> |
| <b>77 559</b> | 43,0 W | 3680 lm                                       | DALI steuerbar |     | A++     | 85/96° | 230x150 | 700 | 60 | 105x240 | ✓ | <b>70 502</b> |

|               |        | mit Ausleger und Montagedose · bandförmig |                |     |         |        |         |     |    |         |   |               |
|---------------|--------|---|----------------|-----|---------|--------|---------|-----|----|---------|---|---------------|
|               | LED    | Netzteil                                  |                | EEK | $\beta$ | A      | B       | C   | D  | AC/DC   |   |               |
| <b>77 551</b> | 20,8 W | 2090 lm                                   | integriert     |     | A++     | 29/86° | 165x110 | 700 | 50 | 90x190  | ✓ | <b>70 500</b> |
| <b>77 558</b> | 43,0 W | 3675 lm                                   | DALI steuerbar |     | A++     | 40/96° | 230x150 | 700 | 60 | 105x240 | ✓ | <b>70 502</b> |

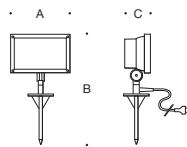

|               |        | mit Erdspieß · breitstreudend |     |         |     |     |     |               |
|---------------|--------|-------------------------------|-----|---------|-----|-----|-----|---------------|
|               | LED    | EEK                           |     | $\beta$ | A   | B   | C   |               |
| <b>84 509</b> | 12,0 W | 1125 lm                       | A++ | 80/90°  | 165 | 390 | 90  | <b>70 500</b> |
| <b>77 313</b> | 20,8 W | 2300 lm                       | A++ | 76/89°  | 165 | 390 | 90  | <b>70 500</b> |
| <b>77 314</b> | 43,0 W | 3680 lm                       | A++ | 85/96°  | 230 | 430 | 100 | <b>70 502</b> |

|               |        | mit Erdspieß · RGBW · breitstreudend |        |     |     |     |               |
|---------------|--------|--------------------------------------|--------|-----|-----|-----|---------------|
| ZigBee        | LED    | $\beta$                              |        | A   | B   | C   |               |
| <b>84 535</b> | 35,0 W | 1760 lm                              | 89/96° | 230 | 430 | 120 | <b>70 502</b> |

Blende  $\beta$  = Halbstreuwinkel





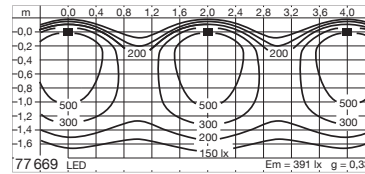
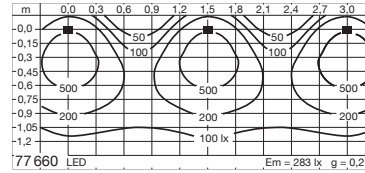
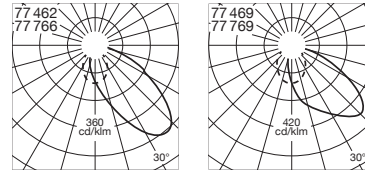

### LED-Flächenscheinwerfer

mit **Montagedose**, mit **Anschlussgewinde G 3/8 · G 1/2** oder mit **Ausleger und Montagedose**  
Asymmetrisch-breitstreuende Lichtstärkeverteilung

Kompakter LED-Flächenstrahler mit asymmetrisch-breitstreuender Lichtstärkeverteilung. Mit hocheffizienten BEGA LED-Modulen in zwei Lichtleistungen und den unterschiedlichen Befestigungsmöglichkeiten steht Ihnen dieser Flächenscheinwerfer zur Lösung Ihrer Beleuchtungsaufgaben zur Verfügung.

Die Scheinwerfer mit Anschlussgewinde G 3/8 · G 1/2 können mit bauseits vorhandenen Gewindebohrungen nach ISO 228 oder mit BEGA Ergänzungsteilen verschraubt werden. Technische Daten Ergänzungsteile Seiten 548 und 549

Schutzart IP 65 · Aluminiumguss, Aluminium und Edelstahl · Sicherheitsglas  
Reflektor aus eloxiertem Reinstaluminium

Die LED-Leuchten dieser Seite überzeugen durch die Wahlmöglichkeit der Farbtemperatur, 50 000 Stunden Mindestlebensdauer der LED und 20 Jahre Nachkaufgarantie der LED-Module.

LED-Farbtemperatur: 4000 K – Bestellnummer oder 3000 K – Bestellnummer + **K3**

Der in der Tabelle angegebene Leuchten-Lichtstrom und die Leuchten-Anschlussleistung können sich, bedingt durch den technischen Fortschritt, ändern. Die Datenblätter auf unserer Website geben für jede Leuchte Auskunft über die aktuellen Werte sowie über die LED-Lebensdauer und den Lichtstrom, bezogen auf die jeweilige Farbtemperatur.

Leuchtenfarbe Grafit oder Silber

■ Grafit – Bestellnummer · ■ Silber – Bestellnummer + **A**



Montagedose

Anschlussgewinde  
G 3/8 und G 1/2

Ausleger und Montagedose

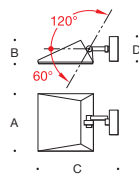

#### Flächenscheinwerfer mit **Montagedose**

|               | LED    |         | Netzteil       | EEK | A   | B   | C   | D   | AC/DC |
|---------------|--------|---------|----------------|-----|-----|-----|-----|-----|-------|
| <b>77 462</b> | 9,5 W  | 730 lm  | integriert     | A++ | 150 | 80  | 280 | 80  | ✓     |
| <b>77 469</b> | 29,0 W | 2090 lm | DALI steuerbar | A++ | 260 | 105 | 365 | 110 | ✓     |

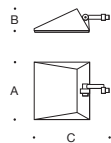

#### Flächenscheinwerfer mit **Anschlussgewinde G 3/8 · G 1/2**

|               | LED    |         | Netzteil       | EEK | A   | B   | C   | Gewinde | AC/DC |
|---------------|--------|---------|----------------|-----|-----|-----|-----|---------|-------|
| <b>77 766</b> | 9,5 W  | 730 lm  | integriert     | A++ | 150 | 80  | 250 | G 3/8   | ✓     |
| <b>77 769</b> | 29,0 W | 2090 lm | DALI steuerbar | A++ | 260 | 105 | 340 | G 1/2   | ✓     |

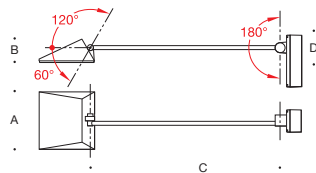

#### Flächenscheinwerfer mit **Ausleger und Montagedose**

|               | LED    |         | Netzteil       | EEK | A   | B   | C   | D      | AC/DC |
|---------------|--------|---------|----------------|-----|-----|-----|-----|--------|-------|
| <b>77 660</b> | 9,5 W  | 730 lm  | integriert     | A++ | 150 | 80  | 500 | ∅ 90   | ✓     |
| <b>77 669</b> | 29,0 W | 2090 lm | DALI steuerbar | A++ | 260 | 105 | 700 | 90×190 | ✓     |



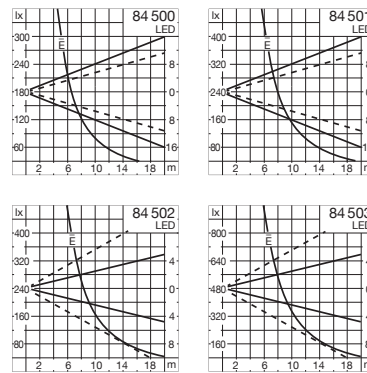

### LED-Hochleistungsscheinwerfer

Breitstreuende oder bandförmige Lichtstärkeverteilung

Mit diesen neuen LED-Hochleistungsscheinwerfern schlagen wir ein neues Kapitel in unserer Scheinwerfergeschichte auf. Mit der flachen Bauform und einem Leuchten-Lichtstrom von mehr als 40 000 Lumen setzt diese Baureihe in puncto Wirtschaftlichkeit und Effizienz neue Maßstäbe. Seine hohe LED- und Netzlebensdauer zeichnet diese Scheinwerfer ebenso aus wie sein verschleißfreies optisches System. Für unterschiedliche Anwendungssituationen haben wir hocheffiziente Reflektoren mit breitstreuender oder bandförmiger Lichtstärkeverteilung entwickelt. Zur Lichtlenkung und Wirkungsgradoptimierung verwenden wir ausschließlich Materialien, die keiner Alterung unterliegen, wie Glas, Silikon oder Aluminium. BEGA verwendet keine Polymerlinsen, deren Alterungsbeständigkeit und thermische Stabilität fraglich sind. Zur Blendungsbegrenzung besteht die Möglichkeit, zusätzlich innenliegende Raster einzusetzen oder den Scheinwerfer mit einer Blende zu ergänzen.

Für die Montage von BEGA Hochleistungsscheinwerfern steht ein umfangreiches Programm an perfektem Zubehör zur Verfügung. Technische Daten Ergänzungsteile Seite 550 bis 553

Schutzart IP 67 · Aluminiumguss, Aluminium und Edelstahl  
Sicherheitsglas · Reflektor aus eloxiertem Reinstaluminium · DALI steuerbar

Die RGBW-Leuchten können über eine DALI-Farblichtsteuerung (DT8, RGBWAF, xy) gesteuert werden. Dazu empfehlen wir unsere Steuerung BEGA Control. Technische Daten DALI-Systemkomponenten siehe Seite 556 bis 559.

Befestigungsbügel mit 1 zentralen Bohrung  $\varnothing 22$  mm und 2 Bohrungen  $\varnothing 9$  mm · Abstand 80 mm

**In vier Stufen einstellbare Leistung 100 % · 70 % · 50 % · 30 %**

Als Ergänzungsteile liefern wir für diese Leuchten:

- Raster
- Blenden

Raster und Blenden sind als Ergänzungsteile separat zu bestellen.

Ergänzungsteile für die Montage der Scheinwerfer finden Sie auf den Seiten 550 bis 553.

Leuchten, die durch die Wahlmöglichkeit der Farbtemperatur, 50 000 Stunden Mindestlebensdauer der LED und 20 Jahre Nachkaufgarantie der LED-Module überzeugen.

LED-Farbtemperatur:

4000 K – Bestellnummer

3000 K – Bestellnummer + **K3**

2200 K – Bestellnummer + **K2**

Der in der Tabelle angegebene Leuchten-Lichtstrom und die Leuchten-Anschlussleistung können sich, bedingt durch den technischen Fortschritt, ändern. Die Datenblätter auf unserer Website geben für jede Leuchte Auskunft über die aktuellen Werte sowie über die LED-Lebensdauer und den Lichtstrom, bezogen auf die jeweilige Farbtemperatur.

■ Leuchtenfarbe Grafit

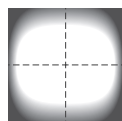

breitstreuend

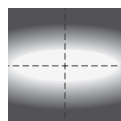

bandförmig



Blende



Raster

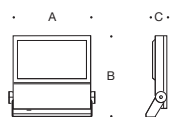

Scheinwerfer · breitstreuend

|               | LED   | EEK       | $\beta$ | A      | B   | C   | AC/DC |   |
|---------------|-------|-----------|---------|--------|-----|-----|-------|---|
| <b>84 500</b> | 195 W | 20 870 lm | A++     | 70/62° | 525 | 500 | 90    | ✓ |
| <b>84 501</b> | 385 W | 40 350 lm | A++     | 76/58° | 620 | 670 | 90    | ✓ |

Ergänzungsteile



**71 107 71 108**  
**71 104 71 102**

Scheinwerfer · bandförmig

|               | LED   | EEK       | $\beta$ | A      | B   | C   | AC/DC |   |
|---------------|-------|-----------|---------|--------|-----|-----|-------|---|
| <b>84 502</b> | 195 W | 19 470 lm | A++     | 26/72° | 525 | 500 | 90    | ✓ |
| <b>84 503</b> | 385 W | 39 170 lm | A++     | 27/76° | 620 | 670 | 90    | ✓ |

Ergänzungsteile



**71 106 71 108**  
**71 103 71 102**

Scheinwerfer · RGBW · breitstreuend

|               | LED   | Netzteil  | $\beta$  | A      | B   | C   | AC/DC |   |
|---------------|-------|-----------|----------|--------|-----|-----|-------|---|
| <b>84 513</b> | 182 W | 11 170 lm | DALI DT8 | 70/62° | 525 | 500 | 90    | ✓ |
| <b>84 514</b> | 364 W | 22 340 lm | DALI DT8 | 77/60° | 620 | 670 | 90    | ✓ |

Ergänzungsteile



**71 107 71 108**  
**71 104 71 102**

Scheinwerfer · RGBW · bandförmig

|               | LED   | Netzteil  | $\beta$  | A      | B   | C   | AC/DC |   |
|---------------|-------|-----------|----------|--------|-----|-----|-------|---|
| <b>84 531</b> | 182 W | 10 840 lm | DALI DT8 | 26/72° | 525 | 500 | 90    | ✓ |
| <b>84 532</b> | 364 W | 21 680 lm | DALI DT8 | 27/76° | 620 | 670 | 90    | ✓ |

Ergänzungsteile



**71 106 71 108**  
**71 103 71 102**



Raster



Blende

$\beta$  = Halbstreuwinkel





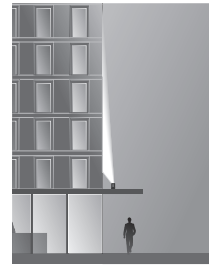
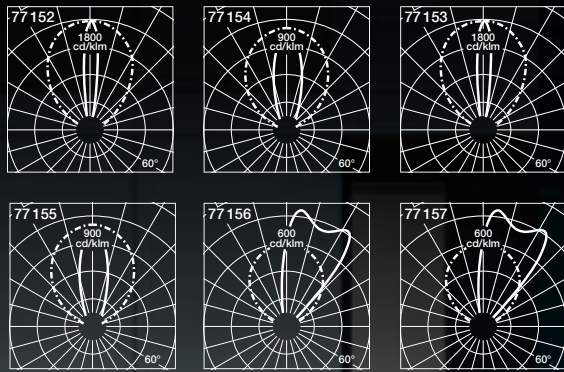

Die Installation der Fassadenscheinwerfer kann sowohl an Boden- als auch an Deckenflächen erfolgen.

#### LED-Fassadenscheinwerfer

Symmetrische oder asymmetrische Lichtstärkeverteilung

Speziell für die lineare Beleuchtung von Fassaden oder von Fassadenabschnitten haben wir einen neuen LED-Fassadenscheinwerfer entwickelt. Leuchten in zwei Baulängen mit symmetrischer oder asymmetrischer Lichtstärkeverteilung. Entsprechende Angaben der Halbstreuwinkel finden Sie in der Tabelle. Die Leuchten können aneinander zu einem durchgängigen Lichtband montiert werden. Mit einfachen 5-poligen Steckverbindungen wird die elektrische Verbindung zur nächsten Leuchte hergestellt. Für die Überbrückung größerer Abstände bieten wir anschlussfertige Verbindungsleitungen in unterschiedlichen Längen an. Die Verbindungsleitung 71 037 kann auch als Wartungsleitung verwendet werden.

Schutzart IP 65 · Aluminiumguss, Aluminium und Edelstahl · Sicherheitsglas

Reflektor aus eloxiertem Reinaluminium · DALI steuerbar

Bitte beachten Sie: Für den elektrischen Anschluss der Leuchten ist eine separate Anschlussdose erforderlich. Anschlussdosen sind Ergänzungsteile und separat zu bestellen. Die Verbindung von Leuchte zu Leuchte erfolgt durch die mit den Leuchten gelieferten Verbindungsleitungen.

Der Anstellwinkel der Leuchten ist in 2°-Stufen von -8° bis 8° einstellbar.

Leuchten, die durch die Wahlmöglichkeit der Farbtemperatur, 50 000 Stunden Mindestlebensdauer der LED und 20 Jahre Nachkaufgarantie der LED-Module überzeugen. LED-Farbtemperatur: 4000K – Bestellnummer oder 3000K – Bestellnummer + **K3**

Der in der Tabelle angegebene Leuchten-Lichtstrom und die Leuchten-Anschlussleistung können sich, bedingt durch den technischen Fortschritt, ändern. Die Datenblätter auf unserer Website geben für jede Leuchte Auskunft über die aktuellen Werte sowie über die LED-Lebensdauer und den Lichtstrom, bezogen auf die jeweilige Farbtemperatur.

Leuchtenfarbe Grafit oder Silber

■ Grafit – Bestellnummer · ■ Silber – Bestellnummer + **A**



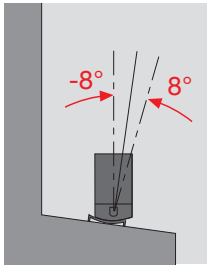

Der Neigungswinkel des Scheinwerfers ist einstellbar.



Mit dem Wandausleger 71 036 können die Leuchten auch an eine Fassade montiert werden. Bitte beachten Sie die Gebrauchsanweisungen.

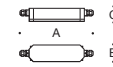
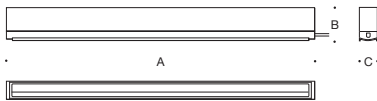

70 555 · 71 064



71 036

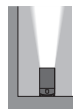

#### Scheinwerfer · symmetrisch

|               | LED            | EEK | $\beta$ | A    | B   | C  | AC/DC |
|---------------|----------------|-----|---------|------|-----|----|-------|
| <b>77 152</b> | 19,5 W 1300 lm | A++ | 12°/85° | 520  | 105 | 60 | ✓     |
| <b>77 153</b> | 38,0 W 2815 lm | A++ | 14°/89° | 1000 | 105 | 60 | ✓     |



|               | LED            | EEK | $\beta$ | A    | B   | C  | AC/DC |
|---------------|----------------|-----|---------|------|-----|----|-------|
| <b>77 154</b> | 19,5 W 1170 lm | A++ | 32°/93° | 520  | 105 | 60 | ✓     |
| <b>77 155</b> | 38,0 W 2565 lm | A++ | 32°/95° | 1000 | 105 | 60 | ✓     |



#### Scheinwerfer · asymmetrisch

|               | LED            | EEK | $\beta$ | A    | B   | C  | AC/DC |
|---------------|----------------|-----|---------|------|-----|----|-------|
| <b>77 156</b> | 19,5 W 1020 lm | A++ | 43°/77° | 520  | 105 | 60 | ✓     |
| <b>77 157</b> | 38,0 W 2245 lm | A++ | 46°/77° | 1000 | 105 | 60 | ✓     |

$\beta$  = Halbstreuwinkel

#### Anschlussdosen · Wandausleger

Für die Montage in Reihe (max. 12 Leuchten pro Anschluss) wird nur für die erste Leuchte eine Anschlussdose benötigt. Für die Montage mittels Wandausleger bestellen Sie bitte die Anschlussdose 71 064.

|               |                                | A   | B  | C  |
|---------------|--------------------------------|-----|----|----|
| <b>70 555</b> | Anschlussdose                  | 250 | 55 | 45 |
| <b>71 064</b> | Anschlussdose für Wandausleger | 255 | 45 | 60 |
| <b>71 036</b> | Wandausleger                   | 160 | 65 | 75 |

#### Verbindungsleitungen

|               |                    |      |
|---------------|--------------------|------|
| <b>71 037</b> | Verbindungsleitung | 2 m  |
| <b>70 556</b> | Verbindungsleitung | 5 m  |
| <b>70 557</b> | Verbindungsleitung | 10 m |





Montagedose

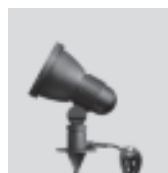

Erdspeiß

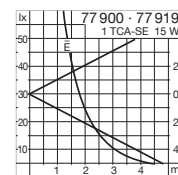

**Scheinwerfer mit Montagedose oder mit Erdspeiß**  
für den Betrieb mit LED-Lampen und Leuchtstofflampen mit E 27 Sockel  
Symmetrisch-streuende Lichtstärkeverteilung

Eine Gruppe Scheinwerfer für ortsfeste und ortsveränderliche Montage. Diese Scheinwerfer eignen sich für den Einsatz von LED-Lampen und Leuchtstofflampen mit integriertem Vorschaltgerät.

Die lange Lebensdauer und die hohe Lichtausbeute der Lampen gewährleisten einen wartungsfreundlichen und wirtschaftlichen Betrieb dieser Scheinwerfer. Ihre werkzeuglose Bedienung sowie die vielseitigen Verwendungsmöglichkeiten machen sie zu nützlichen Geräten für die Beleuchtung am Haus und im Garten.

Diese Scheinwerfer sind nur für den Betrieb mit LED-Lampen und den nachfolgend aufgeführten Leuchtstofflampen mit E 27 Sockel geeignet. Sie dürfen nicht mit Glühlampen betrieben werden!

- LED-Lampen
- TCA-SE
- TC-TSE
- TC-HSE
- TC-DSE

Schutzart IP 65 · Schutzklasse II · Kunststoff glasfaserverstärkt  
Sicherheitsglas · Reflektor aus eloxiertem Reinstaluminium  
Brennlagenverstellung und Lampenwechsel werkzeuglos  
Scheinwerfer mit Erdspeiß anschlussfertig mit 5 m Leitung und Netzstecker

Weitere technische Daten finden Sie im Produktdatenblatt der Leuchte auf unserer Website.

■ Leuchtenfarbe Grafit

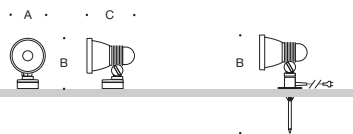

#### Scheinwerfer mit **Montagedose**

|              | Leuchtmittel                        |        | Socket | EEK   | $\beta$ | A   | B   | C   |
|--------------|-------------------------------------|--------|--------|-------|---------|-----|-----|-----|
| <b>77900</b> | 1 LED-Lampe                         | 8 W    | E 27   | A++-B | 98°     | 150 | 215 | 205 |
|              | 1 TCA-SE · TC-TSE · TC-HSE · TC-DSE | 7-15 W | E 27   |       |         |     |     |     |

#### Scheinwerfer mit **Erdspieß**

|              | Leuchtmittel                        |        | Socket | EEK   | $\beta$ | A   | B   | C   |
|--------------|-------------------------------------|--------|--------|-------|---------|-----|-----|-----|
| <b>77919</b> | 1 LED-Lampe                         | 8 W    | E 27   | A++-B | 98°     | 150 | 420 | 205 |
|              | 1 TCA-SE · TC-TSE · TC-HSE · TC-DSE | 7-15 W | E 27   |       |         |     |     |     |

$\beta$  = Halbstreuwinkel



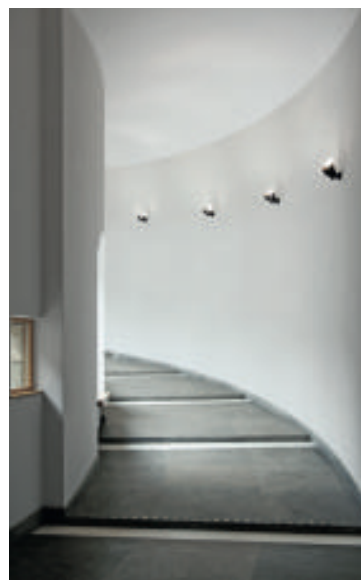
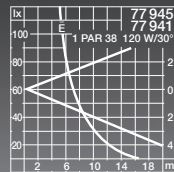
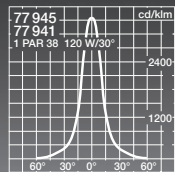
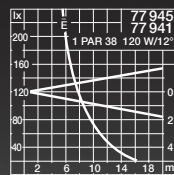
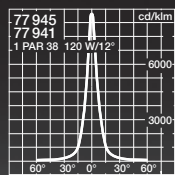

**Scheinwerfer mit Montagedose · mit Erdspieß**  
für den Betrieb mit Reflektorlampen mit E 27 Sockel  
Symmetrisch-bündelnde oder -streuende Lichtstärkeverteilung

Scheinwerfer für ortsfeste und ortsveränderliche Verwendung an einem Bauwerk oder im Garten. Kompakte Anstrahlgeräte aus glasfaserverstärktem Kunststoff. Diese Scheinwerfer eignen sich für den Einsatz von Reflektorlampen mit E 27 Sockel. Reflektorlampen gibt es in unterschiedlichen Lichtleistungen, Farben und Halbstreuwinkeln.

Schutzart IP 65 · Schutzklasse II · Kunststoff glasfaserverstärkt  
Brennlagenverstellung und Lampenwechsel werkzeuglos  
Scheinwerfer mit Erdspieß anschlussfertig mit 5 m Leitung und Netzstecker

Weitere technische Daten finden Sie im Produktdatenblatt der Leuchte auf unserer Website.

■ Leuchtenfarbe Grafit



Montagedose



Erdspieß



Doppelscheinwerfer

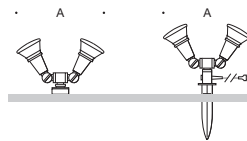
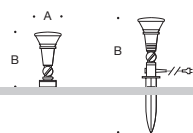

#### Scheinwerfer

|               |                 | Leuchtmittel   | Socket | EEK   | A   | B   |
|---------------|-----------------|----------------|--------|-------|-----|-----|
| <b>77 945</b> | mit Montagedose | 1 PAR 38 120 W | E 27   | A++-E | 120 | 280 |
| <b>77 941</b> | mit Erdspieß    | 1 PAR 38 120 W | E 27   | A++-E | 120 | 490 |

#### Doppelscheinwerfer

|               |                 | Leuchtmittel   | Socket | EEK   | A   | B   |
|---------------|-----------------|----------------|--------|-------|-----|-----|
| <b>77 944</b> | mit Montagedose | 2 PAR 38 120 W | E 27   | A++-E | 255 | 280 |
| <b>77 942</b> | mit Erdspieß    | 2 PAR 38 120 W | E 27   | A++-E | 255 | 490 |





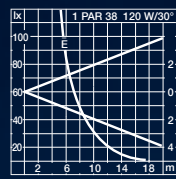
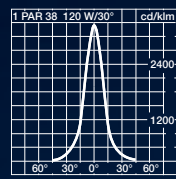
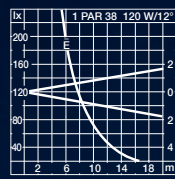
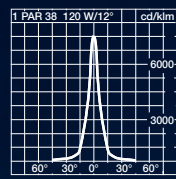

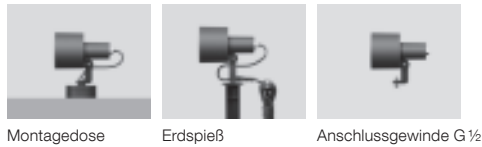

Montagedose Erdspieß Anschlussgewinde G 1/2



**Scheinwerfer mit Montagedose, mit Erdspieß oder mit Anschlussgewinde G 1/2**  
für den Betrieb mit Reflektorglühlampen mit E 27 Sockel  
Symmetrisch-bündelnde oder -streuende Lichtstärkeverteilung

Kompakte Scheinwerfer aus Aluminiumguss für ortsfeste oder ortsveränderliche Verwendung an einem Bauwerk oder im Garten. Diese Scheinwerfer eignen sich für den Einsatz von Reflektorglühlampen mit E 27 Sockel. Reflektorglühlampen gibt es in unterschiedlichen Lichtleistungen, Farben und Halbstreuwinkeln.

In der Architektur und der Gartengestaltung erfordern viele Beleuchtungssituationen eine spezielle Befestigungslösung. Für derartige unterschiedliche Anforderungen liefern wir diese Serie mit verschiedenen Befestigungsmöglichkeiten.

Die Scheinwerfer mit Anschlussgewinde G 1/2 können mit bauseits vorhandenen Gewindebohrungen nach ISO 228 oder mit BEGA Ergänzungsteilen verschraubt werden. Technische Daten Ergänzungsteile Seite 548 und 549

Schutzart IP 55 · Aluminiumguss und Edelstahl · Ringraster aus Aluminium eloxiert  
Erdspieß aus glasfaserverstärktem Kunststoff  
Scheinwerfer mit Erdspieß anschlussfertig mit 5 m Leitung und Netzstecker

Scheinwerfer mit Anschlussgewinde G 1/2 · ISO 228 können mit passenden bauseits vorhandenen Gewindebohrungen oder Ergänzungsteilen der Seiten 548 bis 549 verschraubt werden.

Weitere technische Daten finden Sie im Produktdatenblatt der Leuchte auf unserer Website.

■ Leuchtenfarbe Grafit

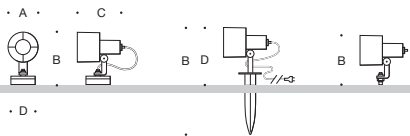

| Scheinwerfer  |                            | Leuchtmittel   | Socket | EEK   | A   | B   | C   | D   |
|---------------|----------------------------|----------------|--------|-------|-----|-----|-----|-----|
| <b>77 423</b> | mit Montagedose            | 1 PAR 38 120 W | E 27   | A++-E | 130 | 230 | 225 | 110 |
| <b>77 380</b> | mit Erdspieß               | 1 PAR 38 120 W | E 27   | A++-E | 130 | 470 | 225 | 255 |
| <b>99 475</b> | mit Anschlussgewinde G 1/2 | 1 PAR 38 120 W | E 27   | A++-E | 130 | 210 | 225 | —   |



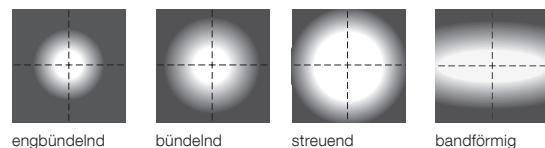
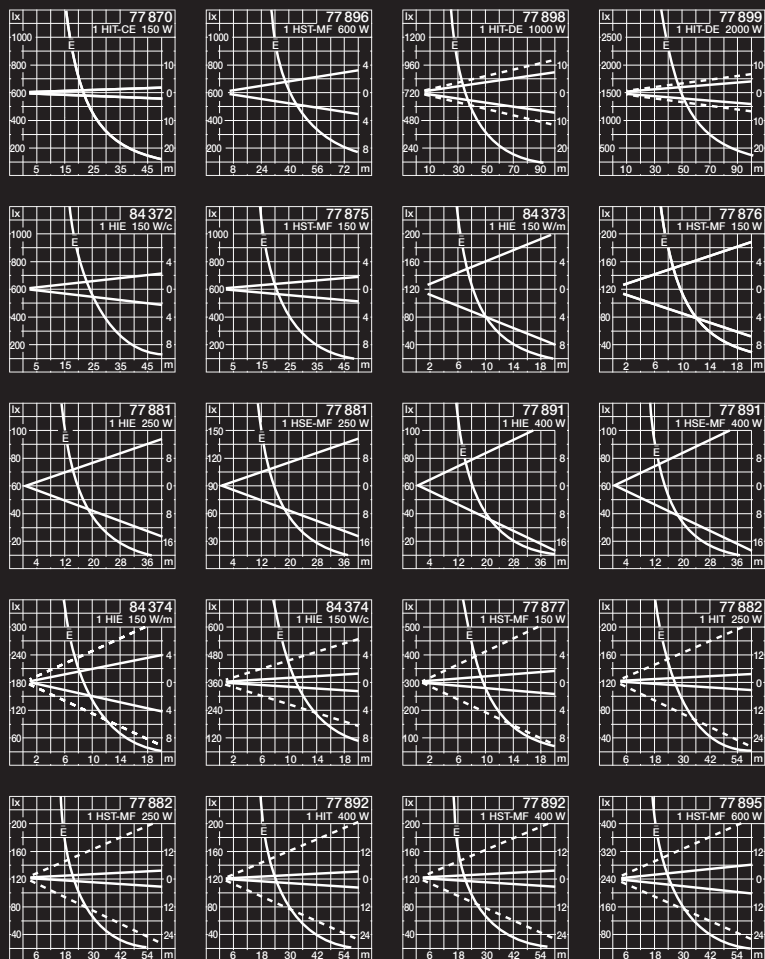

#### Hochleistungsscheinwerfer für Hochdrucklampen

Symmetrisch-engbündelnde, -bündelnde, -streuende oder bandförmige Lichtstärkeverteilung

Scheinwerfer mit engbündelnder, bündelnder, streuender oder bandförmiger Lichtstärkeverteilung für den Betrieb mit Hochdrucklampen von 150 W bis 2000 W.

Die Scheinwerfer 77 896 · 77 898 · 77 899 · 77 895 haben keine eingebauten Betriebsgeräte. Für ihren Betrieb ist ein separater Gerätekasten erforderlich. Passende Gerätekästen finden sie in der Tabelle. Technische Daten Seite 553

Ein großer Teil der Scheinwerfer kann für farbiges Licht mit innenliegenden dichroitischen Farbbeckfiltern ausgerüstet werden. Zur Blendungsbegrenzung besteht die Möglichkeit, zusätzlich innenliegende Ringraster einzusetzen oder den Scheinwerfer mit einer Blende zu ergänzen.

Die Lichtstärkeverteilung der Scheinwerfer 77 881 und 77 891 ist abhängig von der benutzten Lampe bündelnd oder streuend.

Für die Montage dieser Hochleistungsscheinwerfer steht ein umfangreiches Programm an perfektem Zubehör zur Verfügung. Technische Daten Ergänzungsteile Seite 550 und 553

Schutzart IP 67 · Aluminiumguss, Aluminium und Edelstahl · Sicherheitsglas  
Reflektor aus eloxiertem Reinaluminium · Befestigungsbügel  
77 870 mit eingebautem Raster zur Streulichtreduzierung

Befestigungsbügel mit 1 zentralen Bohrung Ø22 mm und 2 Bohrungen Ø9 mm  
Abstand 80 mm

Als Ergänzungsteile liefern wir für diese Leuchten:

• dichroitische Farbbeckfilter • Raster • Blenden • Gerätekästen  
Ergänzungsteile können einzeln oder in Kombination eingesetzt werden. Sie sind separat zu bestellen.

Der Lampenwechsel erfolgt ohne Demontage von Blenden, Rastern und dichroitischen Farbbeckfiltern.

Weitere technische Daten finden Sie im Produktdatenblatt der Leuchte auf unserer Website.

Leuchtenfarbe Grafit oder Silber

■ Grafit – Bestellnummer · ■ Silber – Bestellnummer + A



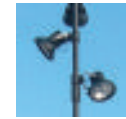

Seite 551

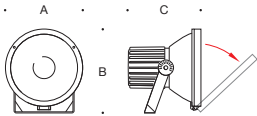

| Scheinwerfer · engbündelnd |              |        |         |         |       |     |     |     |
|----------------------------|--------------|--------|---------|---------|-------|-----|-----|-----|
|                            | Leuchtmittel | Socket | EEK     | $\beta$ | A     | B   | C   |     |
| <b>77 870</b>              | 1 HIT-CE     | 150 W  | G 12    | A+-A    | 4°    | 350 | 380 | 320 |
| <b>77 896</b>              | 1 HST-MF     | 600 W  | E 40    | A+-A    | 5°    | 460 | 515 | 450 |
| <b>77 898</b>              | 1 HIT-DE     | 1000 W | K12s-36 | A+-A    | 9/14° | 460 | 485 | 360 |
| <b>77 899</b>              | 1 HIT-DE     | 2000 W | K12s-36 | A+-A    | 6/7°  | 460 | 485 | 360 |

| Ergänzungsteile |               |               |               |               |  |
|-----------------|---------------|---------------|---------------|---------------|--|
| ●               | ●             | ●             | ▽             | ☐             |  |
| <b>70 108</b>   | <b>70 109</b> | <b>70 110</b> | <b>70 659</b> | —             |  |
| —               | —             | —             | <b>70 664</b> | <b>70 212</b> |  |
| —               | —             | —             | <b>70 664</b> | <b>70 207</b> |  |
| —               | —             | —             | <b>70 664</b> | <b>70 202</b> |  |

| Scheinwerfer · bündelnd |                |        |      |         |    |     |     |     |
|-------------------------|----------------|--------|------|---------|----|-----|-----|-----|
|                         | Leuchtmittel   | Socket | EEK  | $\beta$ | A  | B   | C   |     |
| <b>84 372</b>           | 1 HIE/c        | 150 W  | E 27 | A+-A    | 5° | 350 | 415 | 360 |
| <b>77 875</b>           | 1 HST-MF       | 150 W  | E 40 | A+-A    | 4° | 350 | 415 | 360 |
| <b>77 881</b>           | 1 HIT · HST-MF | 250 W  | E 40 | A+-A    | 4° | 460 | 515 | 445 |
| <b>77 891</b>           | 1 HIT · HST-MF | 400 W  | E 40 | A+-A    | 5° | 460 | 555 | 485 |

| Ergänzungsteile |               |               |               |               |   |
|-----------------|---------------|---------------|---------------|---------------|---|
| ●               | ●             | ●             | ▽             | ☐             | ☉ |
| <b>70 108</b>   | <b>70 109</b> | <b>70 110</b> | <b>70 659</b> | <b>70 133</b> |   |
| —               | —             | —             | <b>70 659</b> | <b>70 134</b> |   |
| <b>70 111</b>   | <b>70 112</b> | <b>70 113</b> | <b>70 664</b> | <b>70 144</b> |   |
| <b>70 111</b>   | <b>70 112</b> | <b>70 113</b> | <b>70 664</b> | <b>70 144</b> |   |

| Scheinwerfer · streuend |                |        |      |         |     |     |     |     |
|-------------------------|----------------|--------|------|---------|-----|-----|-----|-----|
|                         | Leuchtmittel   | Socket | EEK  | $\beta$ | A   | B   | C   |     |
| <b>84 373</b>           | 1 HIE/m        | 150 W  | E 27 | A+-A    | 45° | 350 | 415 | 360 |
| <b>77 876</b>           | 1 HST-MF       | 150 W  | E 40 | A+-A    | 36° | 350 | 415 | 360 |
| <b>77 881</b>           | 1 HIE · HSE-MF | 250 W  | E 40 | A+-A    | 37° | 460 | 515 | 445 |
| <b>77 891</b>           | 1 HIE · HSE-MF | 400 W  | E 40 | A+-A    | 50° | 460 | 555 | 485 |

| Ergänzungsteile |               |               |               |               |  |
|-----------------|---------------|---------------|---------------|---------------|--|
| ●               | ●             | ●             | ▽             | ☉             |  |
| <b>70 108</b>   | <b>70 109</b> | <b>70 110</b> | <b>70 659</b> | <b>70 133</b> |  |
| —               | —             | —             | <b>70 659</b> | <b>70 134</b> |  |
| <b>70 111</b>   | <b>70 112</b> | <b>70 113</b> | <b>70 664</b> | <b>70 143</b> |  |
| <b>70 111</b>   | <b>70 112</b> | <b>70 113</b> | <b>70 664</b> | <b>70 143</b> |  |

| Scheinwerfer · bandförmig |                |        |      |         |        |     |     |     |
|---------------------------|----------------|--------|------|---------|--------|-----|-----|-----|
|                           | Leuchtmittel   | Socket | EEK  | $\beta$ | A      | B   | C   |     |
| <b>84 374</b>             | 1 HIE/m        | 150 W  | E 27 | A+-A    | 24/63° | 350 | 415 | 360 |
|                           | 1 HIE/c        | 150 W  | E 27 | A+-A    | 6/60°  | 350 | 415 | 360 |
| <b>77 877</b>             | 1 HST-MF       | 150 W  | E 40 | A+-A    | 8/62°  | 350 | 415 | 360 |
| <b>77 882</b>             | 1 HIT · HST-MF | 250 W  | E 40 | A+-A    | 6/36°  | 460 | 510 | 450 |
| <b>77 892</b>             | 1 HIT · HST-MF | 400 W  | E 40 | A+-A    | 7/39°  | 460 | 555 | 445 |
| <b>77 895</b>             | 1 HST-MF       | 600 W  | E 40 | A+-A    | 10/62° | 460 | 515 | 450 |

| Ergänzungsteile |               |               |               |               |               |
|-----------------|---------------|---------------|---------------|---------------|---------------|
| ●               | ●             | ●             | ▽             | ☉             | ☐             |
| <b>70 108</b>   | <b>70 109</b> | <b>70 110</b> | <b>70 659</b> | <b>70 133</b> | —             |
| <b>70 108</b>   | <b>70 109</b> | <b>70 110</b> | <b>70 659</b> | <b>70 133</b> | —             |
| —               | —             | —             | <b>70 659</b> | <b>70 134</b> | —             |
| <b>70 111</b>   | <b>70 112</b> | <b>70 113</b> | <b>70 664</b> | <b>70 144</b> | —             |
| <b>70 111</b>   | <b>70 112</b> | <b>70 113</b> | <b>70 664</b> | <b>70 144</b> | —             |
| —               | —             | —             | <b>70 664</b> | —             | <b>70 212</b> |



●●● Farbeffektfilter

▽ Blende

☐ Gerätekasten

☉ Raster

$\beta$  = Halbstreuwinkel

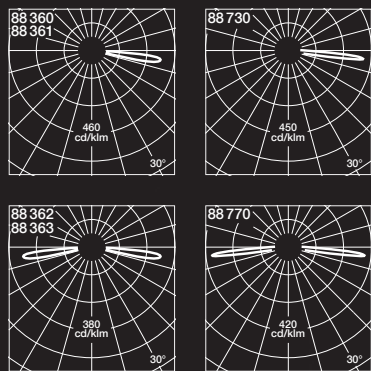

### Bodenaufbauleuchten

Lichtaustritt 180° oder 360°

Leuchten für die Beleuchtung von Bodenflächen aus sehr geringer Lichtpunkthöhe. Die Leuchten eignen sich besonders für die flächige Beleuchtung von Bodenflächen oder zur Orientierung, Markierung und optischen Führung im privaten und öffentlichen Bereich. In Leuchten mit Halogenlampen können dichroitische Farbeffektfilter für farbiges Licht eingesetzt werden.

Schutzart IP 67 · Aluminiumguss, Aluminium und Edelstahl · optische Gürtellinse aus Kristallglas

BEGA Bodenaufbauleuchten werden mit einer Montageplatte auf ein bauseitiges Fundament oder ein Erdstück aus feuerverzinktem Stahl geschraubt. Erdstücke sind Ergänzungsstücke und separat zu bestellen. Technische Daten Seite 544

Die LED-Leuchten dieser Seite überzeugen durch die Wahlmöglichkeit der Farbtemperatur, 50 000 Stunden Mindestlebensdauer der LED und 20 Jahre Nachkaufgarantie der LED-Module. LED-Farbtemperatur: 3000 K – Bestellnummer oder 4000 K – Bestellnummer + **K4**

Der in der Tabelle angegebene Leuchten-Lichtstrom und die Leuchten-Anschlussleistung können sich, bedingt durch den technischen Fortschritt, ändern. Die Datenblätter auf unserer Website geben für jede Leuchte Auskunft über die aktuellen Werte sowie über die LED-Lebensdauer und den Lichtstrom, bezogen auf die jeweilige Farbtemperatur.

Leuchtenfarbe Grafit oder Silber

■ Grafit – Bestellnummer · ■ Silber – Bestellnummer + **A**



180°



360°



Dichroitische Farbeffektfilter ermöglichen wahlweise grünes oder blaues Licht.



| Bodenaufbauleuchten · Lichtaustritt 180° |              |             |     |     |     |       |               |                                      |                                     |
|--|--------------|-------------|-----|-----|-----|-------|---------------|--------------------------------------|-------------------------------------|
|  | LED          |             | EEK | A   | B   | AC/DC | Erdstück      |                                      |                                     |
| <b>88 360</b>                            | 15,3 W       | 190 lm      | A+  | 170 | 190 | ✓     | <b>70 895</b> |                                      |                                     |
| <b>88 361</b>                            | 29,0 W       | 380 lm      | A+  | 230 | 230 | ✓     | <b>70 896</b> |                                      |                                     |
|  | Leuchtmittel | Socket      | EEK | A   | B   | AC/DC | Erdstück      | <span style="color: green;">●</span> | <span style="color: blue;">●</span> |
| <b>88 730</b>                            | 1 QT 18      | 75 W B 15 d | A-E | 170 | 190 | —     | <b>70 895</b> | <b>70 269</b>                        | <b>70 270</b>                       |

| Bodenaufbauleuchten · Lichtaustritt 360° |              |             |     |     |     |       |               |                                      |                                     |
|--|--------------|-------------|-----|-----|-----|-------|---------------|--------------------------------------|-------------------------------------|
|  | LED          |             | EEK | A   | B   | AC/DC | Erdstück      |                                      |                                     |
| <b>88 362</b>                            | 15,3 W       | 320 lm      | A+  | 170 | 190 | ✓     | <b>70 895</b> |                                      |                                     |
| <b>88 363</b>                            | 29,0 W       | 700 lm      | A+  | 230 | 230 | ✓     | <b>70 896</b> |                                      |                                     |
|  | Leuchtmittel | Socket      | EEK | A   | B   | AC/DC | Erdstück      | <span style="color: green;">●</span> | <span style="color: blue;">●</span> |
| <b>88 770</b>                            | 1 QT 18      | 75 W B 15 d | A-E | 170 | 190 | —     | <b>70 895</b> | <b>70 269</b>                        | <b>70 270</b>                       |

● ● Farbeffektfilter







passende Wandleuchten Seite 54



bandförmige  
Lichtstärkeverteilung



#### LED-Bodenaufbauleuchten

Bandförmig, asymmetrische Lichtstärkeverteilung

LED-Bodenaufbauleuchte für Licht aus sehr geringer Lichtpunkthöhe. Die bandförmig, asymmetrische Lichtstärkeverteilung eignet sich zur blendfreien Beleuchtung der Bodenflächen auch weit vor dem Montageort der Leuchte. Leuchten für die räumlich tiefe Ausleuchtung von Einfahrten und breiten Fußwegen oder auch zur Begrenzung platzähnlicher Flächen. Eine robuste Konstruktion aus gegossenem Aluminium wie auch die wirtschaftliche und langlebige LED-Technik zeichnen diese Leuchten aus.

BEGA Bodenaufbauleuchten werden mit einer Montageplatte auf ein bauseitiges Fundament oder ein Erdstück aus feuerverzinktem Stahl geschraubt. Erdstücke sind Ergänzungsteile und separat zu bestellen. Technische Daten Seite 544

Schutzart IP 65 · Aluminiumguss, Aluminium und Edelstahl  
Sicherheitsglas · Reflektor aus eloxiertem Reinaluminium · DALI steuerbar

Leuchten, die durch die Wahlmöglichkeit der Farbtemperatur, 50 000 Stunden Mindestlebensdauer der LED und 20 Jahre Nachkaufgarantie der LED-Module überzeugen. LED-Farbtemperatur: 3000 K – Bestellnummer oder 4000 K – Bestellnummer + **K4**

Der in der Tabelle angegebene Leuchten-Lichtstrom und die Leuchten-Anschlussleistung können sich, bedingt durch den technischen Fortschritt, ändern. Die Datenblätter auf unserer Website geben für jede Leuchte Auskunft über die aktuellen Werte sowie über die LED-Lebensdauer und den Lichtstrom, bezogen auf die jeweilige Farbtemperatur.

Leuchtenfarbe wahlweise Grafit oder Silber

■ Grafit – Bestellnummer · ■ Silber – Bestellnummer + **A**

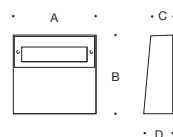

| LED-Bodenaufbauleuchte · Flächenstrahler |        |        |     |     |     |    |       |          |               |
|--|--------|--------|-----|-----|-----|----|-------|----------|---------------|
|  | LED    | EEK    | A   | B   | C   | D  | AC/DC | Erdstück |               |
| <b>84081</b>                             | 21,3 W | 845 lm | A++ | 340 | 320 | 90 | 180   | ✓        | <b>71 890</b> |





asymmetrische  
Lichtstärkeverteilung



### LED-Bodenaufbauleuchten

Asymmetrische Lichtstärkeverteilung

Kompakte LED-Bodenaufbauleuchte für Licht aus sehr geringer Lichtpunkthöhe. Die asymmetrische Lichtstärkeverteilung eignet sich zur blendfreien Beleuchtung der Bodenflächen vor dem Montageort der Leuchte.

Leuchten für die Ausleuchtung von Einfahrten und Fußwegen, zur Markierung von Bodenflächen sowie zur optischen Führung im privaten und öffentlichen Bereich. Eine robuste Konstruktion aus gegossenem Aluminium wie auch die wirtschaftliche und langlebige LED-Technik zeichnen diese Leuchten aus.

BEGA Bodenaufbauleuchten werden mit einer Montageplatte auf ein bauseitiges Fundament oder ein Erdstück aus feuerverzinktem Stahl geschraubt. Erdstücke sind Ergänzungsteile und separat zu bestellen. Technische Daten Seite 544

Schutzart IP 67 · Aluminiumguss, Aluminium und Edelstahl  
Sicherheitsglas · Reflektor aus eloxiertem Reinstaluminium · DALI steuerbar

Leuchten, die durch die Wahlmöglichkeit der Farbtemperatur, 50 000 Stunden Mindestlebensdauer der LED und 20 Jahre Nachkaufgarantie der LED-Module überzeugen. LED-Farbtemperatur: 4000K – Bestellnummer oder 3000K – Bestellnummer + **K3**

Der in der Tabelle angegebene Leuchten-Lichtstrom und die Leuchten-Anschlussleistung können sich, bedingt durch den technischen Fortschritt, ändern. Die Datenblätter auf unserer Website geben für jede Leuchte Auskunft über die aktuellen Werte sowie über die LED-Lebensdauer und den Lichtstrom, bezogen auf die jeweilige Farbtemperatur.

Leuchtenfarbe wahlweise Grafit oder Silber

■ Grafit – Bestellnummer · ■ Silber – Bestellnummer + A



| LED-Bodenaufbauleuchten |               |     |     |     |     |       |               |  |
|-------------------------|---------------|-----|-----|-----|-----|-------|---------------|--|
|                         | LED           | EEK | A   | B   | C   | AC/DC | Erdstück      |  |
| <b>77 791</b>           | 11,2 W 340 lm | A++ | 230 | 170 | 180 | ✓     | <b>70 894</b> |  |
| <b>84 815</b>           | 22,5 W 675 lm | A++ | 230 | 170 | 180 | ✓     | <b>70 894</b> |  |

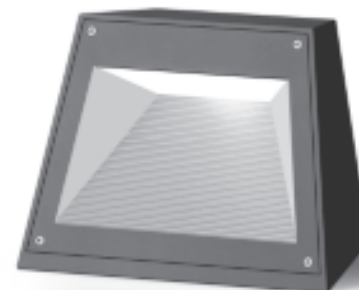



bandförmige Lichtstärkeverteilung

### LED-Bodenaufbauleuchte

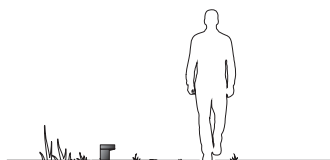

Kompakte LED-Bodenaufbauleuchte zur blendfreien Beleuchtung von Bodenflächen aus geringer Lichtpunkthöhe. Mit bandförmiger Lichtstärkeverteilung für die Beleuchtung von Bodenfläche im nahen Umfeld des Montageortes.

Die Leuchten eignen sich besonders für die Beleuchtung von Wegen und Eingangsbereichen oder auch zur Begrenzung platzähnlicher Flächen.

Eine robuste Konstruktion aus gegossenem Aluminium wie auch die wirtschaftliche und langlebige LED-Technik zeichnen diese Leuchten aus.

BEGA Bodenaufbauleuchten werden mit einer Montageplatte auf ein bauseitiges Fundament oder ein Erdstück aus feuerverzinktem Stahl geschraubt. Erdstücke sind Ergänzungsteile und separat zu bestellen. Technische Daten Seite 544

Schutzart IP 65 · Aluminiumguss, Aluminium und Edelstahl  
Kristallglas mit optischer Struktur

Leuchten, die durch die Wahlmöglichkeit der Farbtemperatur, 50 000 Stunden Mindestlebensdauer der LED und 20 Jahre Nachkaufgarantie der LED-Module überzeugen.  
LED-Farbtemperatur: 3000K – Bestellnummer oder 4000K – Bestellnummer + **K4**

Der in der Tabelle angegebene Leuchten-Lichtstrom und die Leuchten-Anschlussleistung können sich, bedingt durch den technischen Fortschritt, ändern. Die Datenblätter auf unserer Website geben für jede Leuchte Auskunft über die aktuellen Werte sowie über die LED-Lebensdauer und den Lichtstrom, bezogen auf die jeweilige Farbtemperatur.

Leuchtenfarbe wahlweise Grafit oder Silber

■ Grafit – Bestellnummer · ■ Silber – Bestellnummer + **A**

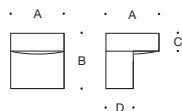

|               | LED           | EEK | A   | B   | C  | D   | AC/DC | Erdstück      |
|---------------|---------------|-----|-----|-----|----|-----|-------|---------------|
| <b>77 735</b> | 11,0 W 470 lm | A++ | 200 | 210 | 60 | 125 | ✓     | <b>70 894</b> |



### LED-Lichtgestaltungselement



Lichtgestaltungselemente zur Strukturierung und Gliederung von Flächen und Plätzen. Robuste Leuchten, welche die unmittelbar vor ihrem Aufstellungsort liegenden Bodenflächen bandförmig ausleuchten. Leuchten die auch zum Verweilen einladen – bei Tag und bei Nacht.

Die Flächenstrukturierung von Wegen und Plätzen erfolgt oft durch unterschiedliche Materialien, Farben, Pflastermaße und Fugenverläufe. BEGA Lichtgestaltungselemente ermöglichen eine neue, zusätzliche Dimension für die anspruchsvolle Freiflächen-gestaltung. Leuchtende und robuste Gestaltungselemente aus Aluminiumguss für die blendfreie Beleuchtung von Bodenflächen aus geringer Lichtpunkthöhe.

Schutzart IP 65 · Aluminiumguss, Aluminium und Edelstahl · Sicherheitsglas  
Reflektor aus eloxiertem Reinaluminium · DALI steuerbar  
Mit Montageplatte aus feuerverzinktem Stahl zum Aufschrauben auf ein Fundament.

Leuchten, die durch die Wahlmöglichkeit der Farbtemperatur, 50 000 Stunden Mindestlebensdauer der LED und 20 Jahre Nachkaufgarantie der LED-Module überzeugen.  
LED-Farbtemperatur: 3000K – Bestellnummer oder 4000K – Bestellnummer + **K4**

Der in der Tabelle angegebene Leuchten-Lichtstrom und die Leuchten-Anschlussleistung können sich, bedingt durch den technischen Fortschritt, ändern. Die Datenblätter auf unserer Website geben für jede Leuchte Auskunft über die aktuellen Werte sowie über die LED-Lebensdauer und den Lichtstrom, bezogen auf die jeweilige Farbtemperatur.

Leuchtenfarbe Grafit oder Silber

■ Grafit – Bestellnummer · ■ Silber – Bestellnummer + **A**

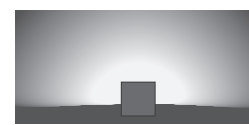

bandförmige Lichtstärkeverteilung



|               | LED    |        | EEK | A       | B   | C   | D   | AC/DC |
|---------------|--------|--------|-----|---------|-----|-----|-----|-------|
| <b>77 754</b> | 20,8 W | 895 lm | A+  | 400x400 | 460 | 120 | 240 | ✓     |



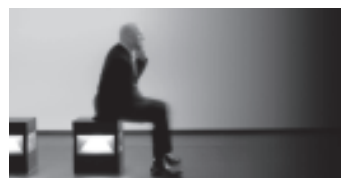

#### LED-Lichtgestaltungselemente

Freistrahlandes oder abgeblendetes Licht

Lichtgestaltungselemente zur Strukturierung und Gliederung von Flächen und Plätzen in privaten wie auch in öffentlichen Bereichen. Die Flächenstrukturierung von Wegen und Plätzen erfolgt oft durch unterschiedliche Materialien, Farben, Pflastermaße und Fugenverläufe. BEGA Lichtgestaltungselemente ermöglichen eine neue, zusätzliche Dimension für die anspruchsvolle Freiflächengestaltung. Leuchtende und robuste Gestaltungselemente aus Aluminiumguss für die blendfreie Beleuchtung von Bodenflächen aus geringer Lichtpunkthöhe.

Eindrucksvolle Lichtgestaltungselemente, die auch zum Verweilen einladen – bei Tag und bei Nacht.

Schutzart IP 65 · Aluminiumguss, Aluminium und Edelstahl  
77764 Kunststoffabdeckung · 77744 · 77786 innenliegendes Kristallglas  
DALI steuerbar

Mit Montageplatte aus feuerverzinktem Stahl zum Aufschrauben auf ein Fundament.

Leuchten, die durch die Wahlmöglichkeit der Farbtemperatur, 50 000 Stunden Mindestlebensdauer der LED und 20 Jahre Nachkaufgarantie der LED-Module überzeugen.

LED-Farbtemperatur: 3000 K – Bestellnummer oder 4000 K – Bestellnummer + **K4**

Der in der Tabelle angegebene Leuchten-Lichtstrom und die Leuchten-Anschlussleistung können sich, bedingt durch den technischen Fortschritt, ändern. Die Datenblätter auf unserer Website geben für jede Leuchte Auskunft über die aktuellen Werte sowie über die LED-Lebensdauer und den Lichtstrom, bezogen auf die jeweilige Farbtemperatur.

Leuchtenfarbe Grafit oder Silber

■ Grafit – Bestellnummer · ■ Silber – Bestellnummer + **A**





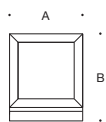

Freistrahler Lichtgestaltungselement - Abb. links

|               |             | LED    | EEK    | A  | B       | AC/DC |
|---------------|-------------|--------|--------|----|---------|-------|
| <b>77 764</b> | quadratisch | 21,3 W | 860 lm | A+ | 400 460 | ✓     |

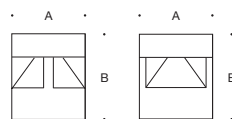

Abgeblendete Lichtgestaltungselemente - Abb. rechts

|               |             | LED    | EEK    | A  | B       | AC/DC |
|---------------|-------------|--------|--------|----|---------|-------|
| <b>77 744</b> | rund        | 31,0 W | 735 lm | A+ | 400 450 | ✓     |
| <b>77 786</b> | quadratisch | 31,0 W | 685 lm | A+ | 400 460 | ✓     |





#### LED-Lichtgestaltungselemente



Lichtgestaltungselemente zur Strukturierung und Gliederung von Flächen und Plätzen in privaten wie auch in öffentlichen Bereichen. Die Flächenstrukturierung von Wegen und Plätzen erfolgt oft durch unterschiedliche Materialien, Farben, Pflastermaße und Fugenverläufe. BEGA Lichtgestaltungselemente ermöglichen eine neue, zusätzliche Dimension für die anspruchsvolle Freiflächengestaltung. Leuchtende und robuste Gestaltungselemente aus Aluminium für die blendfreie Beleuchtung von Bodenflächen aus geringer Lichtpunkthöhe. Eindrucksvolle Lichtgestaltungselemente, die auch zum Verweilen einladen – bei Tag und bei Nacht.

Wir bieten diese Leuchten wahlweise in 1800 mm oder 500 mm Länge an.

Die Lichtgestaltungselemente verteilen das Licht unterhalb der Waagerechten symmetrisch breitstreuend.

Schutzart IP 65 · Aluminiumguss, Aluminium und Edelstahl · Sicherheitsglas  
DALI steuerbar

Mit 2 Montageplatten zum Aufschrauben auf ein Fundament.

Leuchten, die durch die Wahlmöglichkeit der Farbtemperatur, 50 000 Stunden Mindestlebensdauer der LED und 20 Jahre Nachkaufgarantie der LED-Module überzeugen.

LED-Farbtemperatur: 3000 K – Bestellnummer oder 4000 K – Bestellnummer + **K4**

Der in der Tabelle angegebene Leuchten-Lichtstrom und die Leuchten-Anschlussleistung können sich, bedingt durch den technischen Fortschritt, ändern. Die Datenblätter auf unserer Website geben für jede Leuchte Auskunft über die aktuellen Werte sowie über die LED-Lebensdauer und den Lichtstrom, bezogen auf die jeweilige Farbtemperatur.

Leuchtenfarbe Grafit oder Silber

■ Grafit – Bestellnummer · ■ Silber – Bestellnummer + **A**



77730

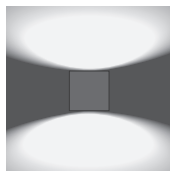

77731

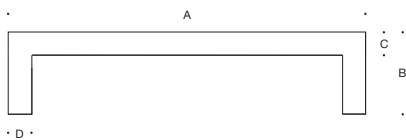

Lichtgestaltungselement · „Bank“

|              | LED    | EEK    | A              | B        | C   | D   | AC/DC |   |
|--------------|--------|--------|----------------|----------|-----|-----|-------|---|
| <b>77730</b> | 21,0 W | 500 lm | A <sup>+</sup> | 1800x400 | 460 | 120 | 120   | ✓ |

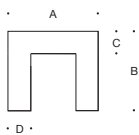

Lichtgestaltungselement · „Hocker“

|              | LED    | EEK    | A              | B       | C   | D   | AC/DC |   |
|--------------|--------|--------|----------------|---------|-----|-----|-------|---|
| <b>77731</b> | 10,5 W | 250 lm | A <sup>+</sup> | 500x400 | 460 | 120 | 120   | ✓ |



## BEGA LED-Systempollerleuchten

BEGA LED-Systempollerleuchten ermöglichen als modulares System die Kombination von Leuchtenköpfen und Leuchtenrohren mit verschiedenen Zusatzfunktionen.

Oft werden in einer Beleuchtungsanlage Leuchten gleicher Bauart und Lichttechnik, jedoch in unterschiedlichen Höhen oder Durchmessern gewünscht. Zusatzkomponenten wie eingebaute LED-Scheinwerfer, Notlichtbatterien, Bewegungs- und Lichtsensoren, Steuermodule für LCN und ZigBee, Pkw-Durchfahrtschutz, abschließbare Steckdosen und Lademoduleinsätze für E-Fahrzeuge können sinnvolle Ergänzungen sein. Separate zusätzliche Installationen entfallen und die Kosten werden reduziert.

**Bestellen Sie einfach den Pollerleuchtenkopf und zusätzlich das gewünschte Pollerleuchtenrohr. Während der Montage können beide Module einfach und schnell miteinander verbunden werden.**

Eine Übersicht der Systemkomponenten auf Seite 290 bis 291 gibt einen ersten Überblick über die verschiedenen Kombinationsmöglichkeiten. Alle BEGA LED-Systempollerleuchten finden Sie auf den Seiten 292 - 307.

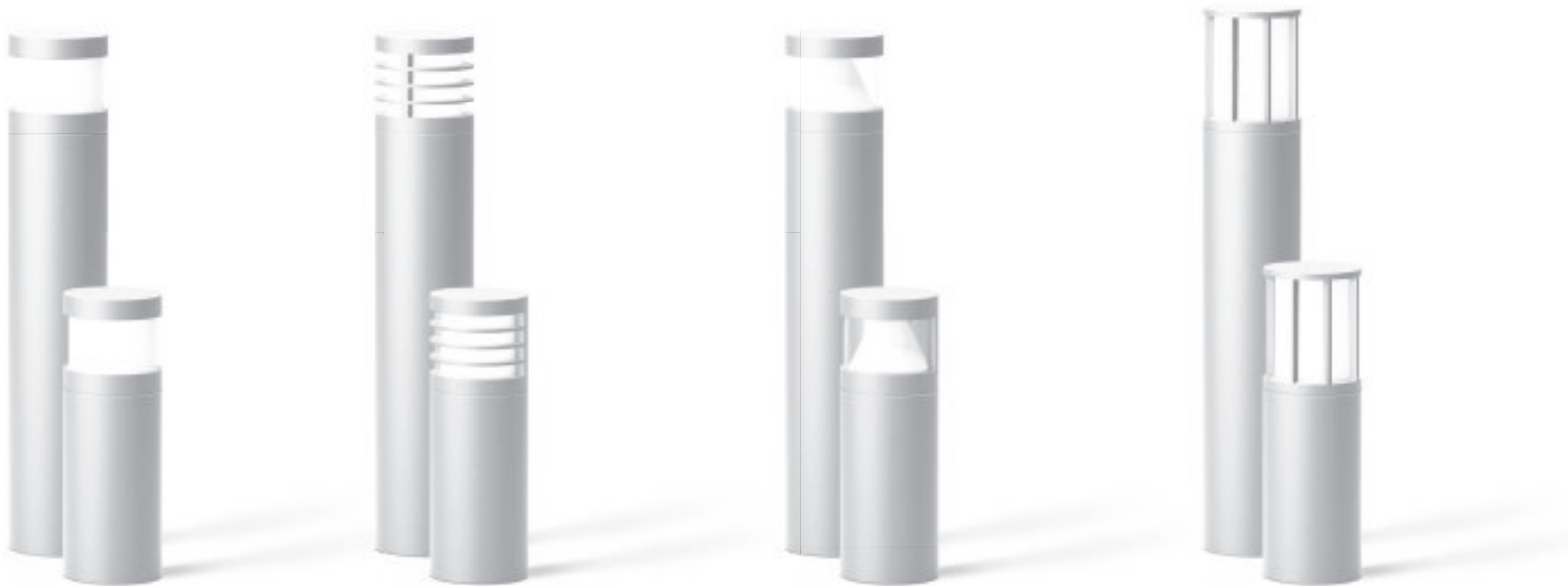

Seite 292

Seite 294

Seite 296

Seite 298



Bei BEGA Systempollerleuchten wählen Sie zu dem Pollerleuchtenkopf das gewünschte Leuchtenrohr. Während der Montage können beide Module einfach und schnell miteinander verbunden werden.



Seite 300



Seite 302



Seite 304



Seite 306











## BEGA LED-Systempollerleuchten - Übersicht

Neben der reinen Beleuchtungsfunktion bei Pollerleuchten sind oftmals zusätzliche Funktionen gefordert. Integrierte Bewegungs- und Lichtsensoren, Notlichtbatterien oder eingebaute elektrische Anschlussmöglichkeiten sind nur einige Beispiele.

BEGA LED-Systempollerleuchten ermöglichen die Kombination eines Leuchtenkopfs und eines Leuchtenrohrs mit Zusatzfunktion. Zur Planung Ihrer Beleuchtungsanlage entscheiden Sie sich für den Pollerleuchtenkopf mit der gewünschten Lichtverteilung. Zusätzliche Funktionen erreichen Sie dann durch die Wahl des passenden Pollerleuchtenrohrs.

Die Übersicht auf dieser Doppelseite gibt einen kompakten Überblick über die Kombinationsmöglichkeiten der verschiedenen Leuchtenköpfe mit den Leuchtenrohren und ihren Zusatzfunktionen.

Auf der Seite 291 finden Sie die für jeden Pollerleuchtenkopf passenden Pollerleuchtenrohre mit und ohne Komponenten. Die ausführlichen technischen und lichttechnischen Daten aller Systemkomponenten entnehmen Sie bitte den Datenblättern auf unserer Website.

| Pollerleuchtenköpfe                |   |  |  |  |  |  |  |  |  |
|------------------------------------|---|---|---|--|---|---|---|---|---|
| Katalogseite                       |   | 292   | 294   | 296  | 298   | 300   | 302   | 304   | 306   |
| Pollerleuchtenrohre<br>Ø · □ in mm |   | Ø 140   Ø 190   | Ø 140   Ø 190   Ø 265   | Ø 140   Ø 190  | Ø 140   Ø 190   | Ø 190   Ø 265   | Ø 190   | □ 160   □ 220   | □ 160   □ 220   |
| <b>A</b>                           | ohne Komponenten<br>in zwei Höhen                             | •   •   | •   •   •   | •   •  | •   •   | •   •   | •   | •   •   | •   •   |
| <b>B</b>                           | mit LED-Scheinwerfer  |   | •   | •  | •   | •   | •   |   |   |
| <b>C</b>                           | mit Bewegungs- und Lichtsensor                                |   | •   •   | •  | •   | •   •   | •   |   |   |
| <b>D</b>                           | mit Bewegungs- und Lichtsensor<br>LCN · ZigBee · DALI         |   | •   •   | •  | •   | •   •   | •   | •   •   | •   •   |
| <b>E</b>                           | mit Steuermodul LCN · ZigBee                                  |   | •   •   | •  | •   | •   •   | •   | •   •   | •   •   |
| <b>F</b>                           | mit Notlichteinzelbatterie                                    |   | •   •   | •  | •   | •   •   | •   |   |   |
| <b>G</b>                           | als Pkw-Durchfahrtschutz                                      |   |   | •  |   | •   |   | •   | •   |
| <b>H</b>                           | mit 2 Schutzkontaktsteckdosen                                 |   | •   •   | •  | •   | •   •   | •   | •   | •   |
| <b>I</b>                           | mit Installationseinsätzen oder<br>ohne Installationseinsätze |   |   | •  |   | •   |   |   |   |
| <b>J</b>                           | mit Lademoduleinsatz<br>für E-Pkw (Typ 2)                     |   |   | •  |   | •   |   |   |   |

## Pollerleuchtenrohre

|   |   |   |   |  |   |
|---|---|---|---|--|---|
| A | <p><b>Pollerleuchtenrohre ohne Komponenten</b></p> <p>Pollerleuchtenrohre ohne zusätzliche Komponenten sind die Basisrohre der LED-Systempollerleuchten.</p>  |    | B | <p><b>Pollerleuchtenrohre mit LED-Scheinwerfer</b></p> <p>Pollerleuchtenrohre mit eingebautem LED-Scheinwerfer. Der Scheinwerfer ist im Neigungswinkel einstellbar und ergänzt eine Systempollerleuchte mit einer Zusatzfunktion zur Anstrahlung von Architekturdetails, Bäumen oder Pflanzen.</p> |    |
| C | <p><b>Pollerleuchtenrohre mit PIR-Bewegungs- und Lichtsensor</b></p> <p>Pollerleuchtenrohre mit eingebautem Passiv-Infrarot-Bewegungs- und Lichtsensor reagieren bei Dunkelheit auf Wärmestrahlung. Weitere Leuchten können direkt geschaltet werden.</p>   |    | D | <p><b>Pollerleuchtenrohre mit PIR-Bewegungs- und Lichtsensor LCN · ZigBee · DALI</b></p> <p>Pollerleuchtenrohre mit Passiv-Infrarot-Bewegungs- und Lichtsensor reagieren bei Dunkelheit auf Wärmestrahlung. Weitere Leuchten können über einen LCN-, ZigBee- oder DALI-Bus gesteuert werden.</p>   |    |
| E | <p><b>Pollerleuchtenrohre mit Steuermodul LCN · ZigBee</b></p> <p>Pollerleuchtenrohre mit eingebautem Steuermodul LCN oder ZigBee können über einen LCN- oder ZigBee-Bus gesteuert werden.</p>  |   | F | <p><b>Pollerleuchtenrohre mit Notlichteinzelbatterie</b></p> <p>Pollerleuchtenrohre mit eingebautem Notlichtbatterieeinsatz mit Selbsttestfunktion für 1 oder 3 Stunden Notlichtbetrieb.</p>   |   |
| G | <p><b>Pollerleuchtenrohre als Pkw-Durchfahrtschutz</b></p> <p>Diese Pollerleuchtenrohre stehen auf einem bauseitig zu erstellenden Fundament und werden mit Beton ausgegossen. Sie werden eingesetzt als:</p> <ul style="list-style-type: none"> <li>• Anprallschutz für Pkw mit 1,5 t · 10 km/h</li> <li>• Pkw-Durchfahrtschutz für Pkw mit 1,5 t · 50 km/h</li> </ul> |  | H | <p><b>Pollerleuchtenrohre mit 2 Schutzkontaktsteckdosen</b></p> <p>Pollerleuchtenrohre mit 2 eingebauten Schutzkontaktsteckdosen 250 V, FI-Schalter und einer abschließbaren Tür.</p>  |  |
| I | <p><b>Pollerleuchtenrohre mit Installationseinsätzen oder ohne Installationseinsätze</b></p> <p>Pollerleuchtenrohre mit Anschlussraum mit 3 eingebauten Schutzkontaktsteckdosen 250 V, 2 CEE-Steckdosen 250 V, 2-CEE Steckdosen 400 V, 16 A Leitungsschutzschaltern FI-Schalter und abschließbarer Tür. Wahlweise auch ohne Installationseinsätze.</p>                  |  | J | <p><b>Pollerleuchtenrohre mit Lademoduleinsatz für E-Pkw (Typ 2)</b></p> <p>Pollerleuchtenrohr mit Lademoduleinsatz für E-Pkw (Typ 2) für Ladeleistungen 11 kW und 22 kW.</p>  |  |

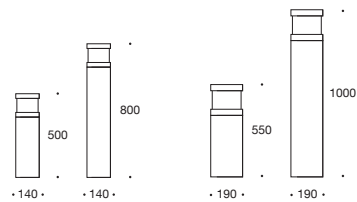
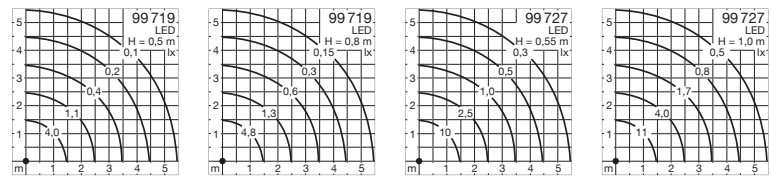

#### LED-Systempollerleuchten Freistrahlend · Lichtaustritt 360°

LED-Systempollerleuchten sind ein modulares LED-Pollerleuchtenprogramm.

**Bestellen Sie einfach den Pollerleuchtenkopf und zusätzlich das gewünschte Pollerleuchtenrohr. Während der Montage können beide Module einfach und schnell miteinander verbunden werden.**

Schutzart IP 65 · Aluminiumguss, Aluminium und Edelstahl · Kunststoffzylinder weiß

Leuchten, die durch die Wahlmöglichkeit der Farbtemperatur, 50 000 Stunden Mindestlebensdauer der LED und 20 Jahre Nachkaufgarantie der LED-Module überzeugen.  
LED-Farbtemperatur: 3000 K – Bestellnummer oder 4000 K – Bestellnummer + **K4**

BEGA LED-Systempollerleuchten werden mit einer Montageplatte auf ein bauseitiges Fundament oder ein Erdstück aus feuerverzinktem Stahl geschraubt. Das Befestigungssystem ermöglicht ein Ausrichten der Leuchte. Erdstücke sind Ergänzungsstücke und separat zu bestellen. Technische Daten Seite 544

Der in der Tabelle angegebene Leuchten-Lichtstrom und die Leuchten-Anschlussleistung können sich, bedingt durch den technischen Fortschritt, ändern. Die Datenblätter auf unserer Website geben für jede Leuchte Auskunft über die aktuellen Werte sowie über die LED-Lebensdauer und den Lichtstrom, bezogen auf die jeweilige Farbtemperatur.

Leuchtenfarbe Grafit oder Silber

■ Grafit – Bestellnummer · ■ Silber – Bestellnummer + **A**

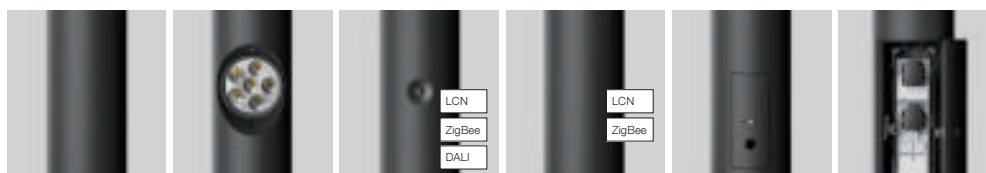

ohne Komponenten    mit LED-Scheinwerfer    mit PIR-Bewegungs- und Lichtsensor    mit Steuermodulen LCN · ZigBee    mit Notlicht-einzelbatterie    mit 2 Schutzkontaktsteckdosen

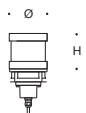

| Pollerleuchtenköpfe · Lichtaustritt 360° |        |        |     |     |     |       |   |
|--|--------|--------|-----|-----|-----|-------|---|
|  | LED    | DALI   | EEK | Ø   | H   | AC/DC |   |
| <b>99 719</b>                            | 7,7 W  | 300 lm | –   | A++ | 140 | 140   | ✓ |
| <b>99 727</b>                            | 20,0 W | 935 lm | ✓   | A++ | 190 | 185   | ✓ |

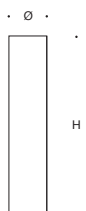

| Pollerleuchtenrohre · ohne Komponenten |       |         |  |  |  | Anschlusskasten          | Tür | H   | Erdstück      |
|--|-------|---------|--|--|--|--------------------------|-----|-----|---------------|
| <b>99 614</b>                          | Ø 140 | niedrig |  |  |  | Klemmen 3x4 <sup>□</sup> | –   | 350 | <b>70 894</b> |
| <b>99 620</b>                          | Ø 140 | hoch    |  |  |  | Klemmen 3x4 <sup>□</sup> | –   | 660 | <b>70 894</b> |
| <b>99 615</b>                          | Ø 190 | niedrig |  |  |  | Klemmen 3x4 <sup>□</sup> | –   | 365 | <b>70 895</b> |
| <b>99 622</b>                          | Ø 190 | hoch    |  |  |  | 70 632                   | ✓   | 815 | <b>70 896</b> |

| Pollerleuchtenrohre · mit Komponenten |       |   |  |     |  | EEK    | Anschlusskasten | Tür | H   | Erdstück      |
|---------------------------------------|-------|---|--|-----|--|--------|-----------------|-----|-----|---------------|
| <b>99 644</b>                         | Ø 190 | mit 1 LED-Scheinwerfer 13,7 W · 980 lm      |  | A++ |  | 70 632 |                 | ✓   | 815 | <b>70 896</b> |
| <b>99 658</b>                         | Ø 190 | mit PIR-Bewegungs- und Lichtsensor          |  |     |  | 71 601 |                 | ✓   | 815 | <b>70 896</b> |
| <b>99 654</b>                         | Ø 190 | mit PIR-Bewegungs- und Lichtsensor · LCN    |  |     |  | 71 601 |                 | ✓   | 815 | <b>70 896</b> |
| <b>84 624</b>                         | Ø 190 | mit PIR-Bewegungs- und Lichtsensor · ZigBee |  |     |  | 71 601 |                 | ✓   | 815 | <b>70 896</b> |
| <b>84 620</b>                         | Ø 190 | mit PIR-Bewegungs- und Lichtsensor · DALI   |  |     |  | 71 601 |                 | ✓   | 815 | <b>70 896</b> |
| <b>84 638</b>                         | Ø 190 | mit Steuermodul · LCN                       |  |     |  | 70 854 |                 | ✓   | 815 | <b>70 896</b> |
| <b>84 640</b>                         | Ø 190 | mit Steuermodul · ZigBee                    |  |     |  | 71 601 |                 | ✓   | 815 | <b>70 896</b> |
| <b>99 635</b>                         | Ø 190 | mit Notlichteinzelbatterie 4 W · 1 h        |  |     |  | 70 870 |                 | ✓   | 815 | <b>70 896</b> |
| <b>99 663</b>                         | Ø 190 | mit Notlichteinzelbatterie 4 W · 3 h        |  |     |  | 70 871 |                 | ✓   | 815 | <b>70 896</b> |
| <b>99 626</b>                         | Ø 190 | mit 2 Schutzkontaktsteckdosen 250 V         |  |     |  | 70 869 |                 | ✓   | 815 | <b>70 896</b> |



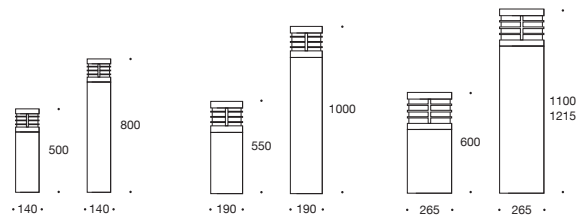
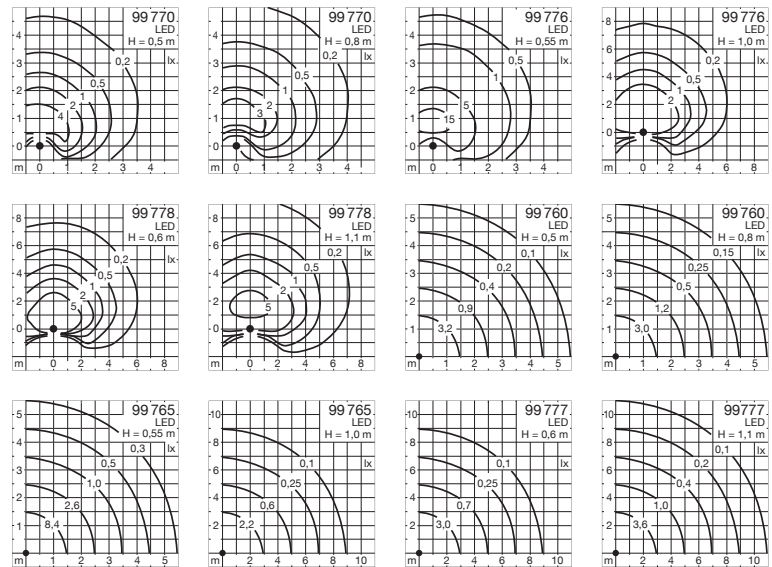

LED-Systempollerleuchten

**Freistrahlend mit Schutzgitter** · Lichtaustritt 180° oder 360°

LED-Systempollerleuchten sind ein modulares LED-Pollerleuchtenprogramm.

**Bestellen Sie einfach den Pollerleuchtenkopf und zusätzlich das gewünschte Pollerleuchtenrohr. Während der Montage können beide Module einfach und schnell miteinander verbunden werden.**

Schutzart IP 65 · Aluminiumguss, Aluminium und Edelstahl · Kristallglas innen weiß

Leuchten, die durch die Wahlmöglichkeit der Farbtemperatur, 50 000 Stunden Mindestlebensdauer der LED und 20 Jahre Nachkaufgarantie der LED-Module überzeugen.  
LED-Farbtemperatur: 3000 K – Bestellnummer oder 4000 K – Bestellnummer + **K4**

BEGA LED-Systempollerleuchten werden mit einer Montageplatte auf ein bauseitiges Fundament oder ein Erdstück aus feuerverzinktem Stahl geschraubt. Das Befestigungssystem ermöglicht ein Ausrichten der Leuchte. Erdstücke sind Ergänzungsstücke und separat zu bestellen. Technische Daten Seite 544

Der in der Tabelle angegebene Leuchten-Lichtstrom und die Leuchten-Anschlussleistung können sich, bedingt durch den technischen Fortschritt, ändern. Die Datenblätter auf unserer Website geben für jede Leuchte Auskunft über die aktuellen Werte sowie über die LED-Lebensdauer und den Lichtstrom, bezogen auf die jeweilige Farbtemperatur.

Leuchtenfarbe Grafit oder Silber

■ Grafit – Bestellnummer · ■ Silber – Bestellnummer + **A**





ohne Komponenten mit LED-Scheinwerfer mit PIR-Bewegungs- und Lichtsensor mit Steuermodulen LCN · ZigBee mit Notlicht-einzelbatterie als Pkw-Durchfahrtschutz mit 2 Schutzkontaktsteckdosen mit oder ohne elektr. Installationseinsätze mit Lademoduleinsatz für E-Pkw

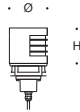

#### Pollerleuchtenköpfe · Lichtaustritt 180°

|               | LED    |        | DALI | EEK | Ø   | H   | AC/DC |
|---------------|--------|--------|------|-----|-----|-----|-------|
| <b>99 770</b> | 7,7 W  | 100 lm | –    | A++ | 140 | 140 | ✓     |
| <b>99 776</b> | 20,0 W | 310 lm | ✓    | A++ | 190 | 185 | ✓     |
| <b>99 778</b> | 33,0 W | 400 lm | ✓    | A++ | 265 | 225 | ✓     |



#### Pollerleuchtenköpfe · Lichtaustritt 360°

|               | LED    |        | DALI | EEK | Ø   | H   | AC/DC |
|---------------|--------|--------|------|-----|-----|-----|-------|
| <b>99 760</b> | 7,7 W  | 205 lm | –    | A++ | 140 | 140 | ✓     |
| <b>99 765</b> | 20,0 W | 590 lm | ✓    | A++ | 190 | 185 | ✓     |
| <b>99 777</b> | 33,0 W | 770 lm | ✓    | A++ | 265 | 225 | ✓     |



#### Pollerleuchtenrohre · ohne Komponenten

|               | Ø     | ohne Komponenten ·         | Anschlusskasten | Tür | H   | Erdstück      |
|---------------|-------|----------------------------|-----------------|-----|-----|---------------|
| <b>99 614</b> | Ø 140 | ohne Komponenten · niedrig | Klemmen 3 x 4   | –   | 350 | <b>70 894</b> |
| <b>99 620</b> | Ø 140 | ohne Komponenten · hoch    | Klemmen 3 x 4   | –   | 660 | <b>70 894</b> |
| <b>99 615</b> | Ø 190 | ohne Komponenten · niedrig | Klemmen 3 x 4   | –   | 365 | <b>70 895</b> |
| <b>99 622</b> | Ø 190 | ohne Komponenten · hoch    | 70 632          | ✓   | 815 | <b>70 896</b> |
| <b>99 619</b> | Ø 265 | ohne Komponenten · niedrig | Klemmen 3 x 4   | –   | 375 | <b>70 896</b> |
| <b>99 624</b> | Ø 265 | ohne Komponenten · hoch    | 70 632          | ✓   | 875 | <b>70 896</b> |

#### Pollerleuchtenrohre · mit Komponenten

|               | Ø     | mit Komponenten  | EEK | Anschlusskasten | Tür | H   | Erdstück      |
|---------------|-------|--|-----|-----------------|-----|-----|---------------|
| <b>99 644</b> | Ø 190 | mit 1 LED-Scheinwerfer 13,7 W · 980 lm   | A++ | 70 632          | ✓   | 815 | <b>70 896</b> |
| <b>99 658</b> | Ø 190 | mit PIR-Bewegungs- und Lichtsensor   |     | 71 601          | ✓   | 815 | <b>70 896</b> |
| <b>99 654</b> | Ø 190 | mit PIR-Bewegungs- und Lichtsensor · LCN   |     | 71 601          | ✓   | 815 | <b>70 896</b> |
| <b>84 624</b> | Ø 190 | mit PIR-Bewegungs- und Lichtsensor · ZigBee  |     | 71 601          | ✓   | 815 | <b>70 896</b> |
| <b>84 620</b> | Ø 190 | mit PIR-Bewegungs- und Lichtsensor · DALI  |     | 71 601          | ✓   | 815 | <b>70 896</b> |
| <b>99 659</b> | Ø 265 | mit PIR-Bewegungs- und Lichtsensor   |     | 71 601          | ✓   | 875 | <b>70 896</b> |
| <b>99 655</b> | Ø 265 | mit PIR-Bewegungs- und Lichtsensor · LCN   |     | 71 601          | ✓   | 875 | <b>70 896</b> |
| <b>84 625</b> | Ø 265 | mit PIR-Bewegungs- und Lichtsensor · ZigBee  |     | 71 601          | ✓   | 875 | <b>70 896</b> |
| <b>84 621</b> | Ø 265 | mit PIR-Bewegungs- und Lichtsensor · DALI  |     | 71 601          | ✓   | 875 | <b>70 896</b> |
| <b>84 638</b> | Ø 190 | mit Steuermodul · LCN  |     | 70 854          | ✓   | 815 | <b>70 896</b> |
| <b>84 640</b> | Ø 190 | mit Steuermodul · ZigBee   |     | 71 601          | ✓   | 815 | <b>70 896</b> |
| <b>84 639</b> | Ø 265 | mit Steuermodul · LCN  |     | 70 854          | ✓   | 875 | <b>70 896</b> |
| <b>84 641</b> | Ø 265 | mit Steuermodul · ZigBee   |     | 71 601          | ✓   | 875 | <b>70 896</b> |
| <b>99 635</b> | Ø 190 | mit Notlichteinzelbatterie 4 W · 1 h   |     | 70 870          | ✓   | 815 | <b>70 896</b> |
| <b>99 663</b> | Ø 190 | mit Notlichteinzelbatterie 4 W · 3 h   |     | 70 871          | ✓   | 815 | <b>70 896</b> |
| <b>99 636</b> | Ø 265 | mit Notlichteinzelbatterie 4 W · 1 h   |     | 70 870          | ✓   | 875 | <b>70 896</b> |
| <b>99 666</b> | Ø 265 | mit Notlichteinzelbatterie 4 W · 3 h   |     | 70 871          | ✓   | 875 | <b>70 896</b> |
| <b>84 623</b> | Ø 265 | als Pkw-Durchfahrtschutz   |     | 70 632          | –   | 875 | inklusive     |
| <b>99 626</b> | Ø 190 | mit 2 Schutzkontaktsteckdosen 250V   |     | 70 869          | ✓   | 815 | <b>70 896</b> |
| <b>99 627</b> | Ø 265 | mit 2 Schutzkontaktsteckdosen 250V   |     | 70 869          | ✓   | 875 | <b>70 896</b> |
| <b>84 627</b> | Ø 265 | mit 2 CEE-Steckdosen 400V, mit 3 CEE-Steckdosen 250V mit 3 Schutzkontaktsteckdosen 250V, mit FI-Schutzschalter mit 2 Leitungsschutzschaltern 3-polig mit 6 Leitungsschutzschaltern 1-polig |     |                 | ✓   | 990 | <b>70 896</b> |
| <b>84 637</b> | Ø 265 | ohne Installationseinsätze mit 2 Sicherungskästen, 8-teilig  |     |                 | ✓   | 990 | <b>70 896</b> |
| <b>84 626</b> | Ø 265 | mit E-Pkw Lademoduleinsatz (Typ 2) max. 22 kW  |     |                 | ✓   | 990 | <b>70 896</b> |



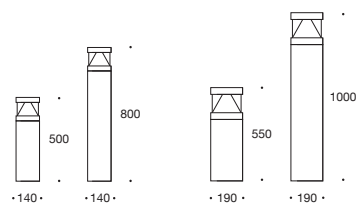
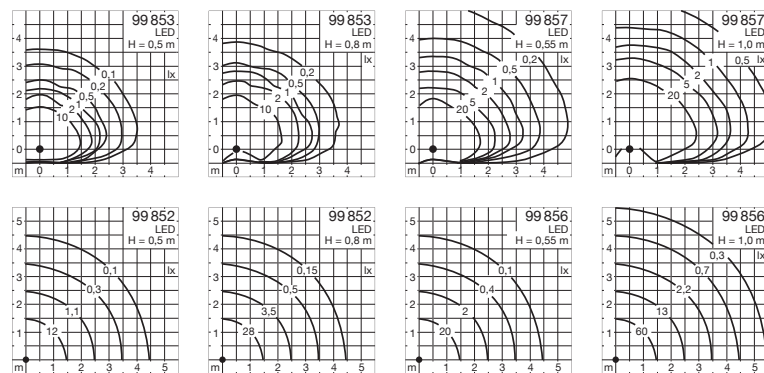

LED-Systempollerleuchten  
**Abgedeutet mit Reflektor** · Lichtaustritt 180° oder 360°

LED-Systempollerleuchten sind ein modulares LED-Pollerleuchtenprogramm.

**Bestellen Sie einfach den Pollerleuchtenkopf und zusätzlich das gewünschte Pollerleuchtenrohr. Während der Montage können beide Module einfach und schnell miteinander verbunden werden.**

Schutzart IP 65 · Aluminiumguss, Aluminium und Edelstahl · Borosilikatglas

Leuchten, die durch die Wahlmöglichkeit der Farbtemperatur, 50 000 Stunden Mindestlebensdauer der LED und 20 Jahre Nachkaufgarantie der LED-Module überzeugen.  
 LED-Farbtemperatur: 3000 K – Bestellnummer oder 4000 K – Bestellnummer + **K4**

BEGA LED-Systempollerleuchten werden mit einer Montageplatte auf ein bauseitiges Fundament oder ein Erdstück aus feuerverzinktem Stahl geschraubt. Das Befestigungssystem ermöglicht ein Ausrichten der Leuchte. Erdstücke sind Ergänzungsstücke und separat zu bestellen. Technische Daten Seite 544

Der in der Tabelle angegebene Leuchten-Lichtstrom und die Leuchten-Anschlussleistung können sich, bedingt durch den technischen Fortschritt, ändern. Die Datenblätter auf unserer Website geben für jede Leuchte Auskunft über die aktuellen Werte sowie über die LED-Lebensdauer und den Lichtstrom, bezogen auf die jeweilige Farbtemperatur.

Leuchtenfarbe Grafit oder Silber

■ Grafit – Bestellnummer · ■ Silber – Bestellnummer + **A**

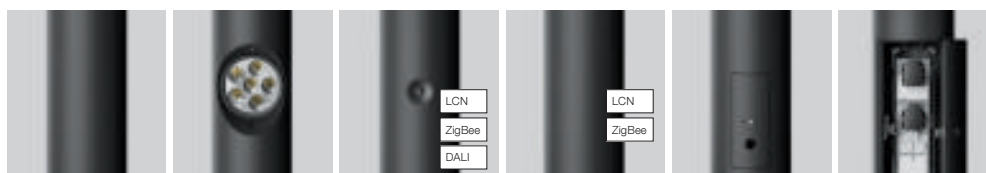

ohne Komponenten mit LED-Scheinwerfer mit PIR-Bewegungs- und Lichtsensor mit Steuermodulen LCN · ZigBee mit Notlicht-einzelbatterie mit 2 Schutzkontakt-steckdosen

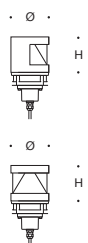

Pollerleuchtenköpfe · Lichtaustritt 180°

|               | LED    |        | DALI | EEK | Ø   | H   | AC/DC |
|---------------|--------|--------|------|-----|-----|-----|-------|
| <b>99 853</b> | 7,7 W  | 335 lm | –    | A++ | 140 | 140 | ✓     |
| <b>99 857</b> | 20,0 W | 920 lm | ✓    | A++ | 190 | 185 | ✓     |

Pollerleuchtenköpfe · Lichtaustritt 360°

|               | LED    |         | DALI | EEK | Ø   | H   | AC/DC |
|---------------|--------|---------|------|-----|-----|-----|-------|
| <b>99 852</b> | 7,7 W  | 665 lm  | –    | A++ | 140 | 140 | ✓     |
| <b>99 856</b> | 20,0 W | 1835 lm | ✓    | A++ | 190 | 185 | ✓     |



Pollerleuchtenrohre · ohne Komponenten

|               | Ø     | ohne Komponenten · niedrig | Anschlusskasten          | Tür | H   | Erdstück      |
|---------------|-------|----------------------------|--------------------------|-----|-----|---------------|
| <b>99 614</b> | Ø 140 | ohne Komponenten · niedrig | Klemmen 3x4 <sup>□</sup> | –   | 350 | <b>70 894</b> |
| <b>99 620</b> | Ø 140 | ohne Komponenten · hoch    | Klemmen 3x4 <sup>□</sup> | –   | 660 | <b>70 894</b> |
| <b>99 615</b> | Ø 190 | ohne Komponenten · niedrig | Klemmen 3x4 <sup>□</sup> | –   | 365 | <b>70 895</b> |
| <b>99 622</b> | Ø 190 | ohne Komponenten · hoch    | 70 632                   | ✓   | 815 | <b>70 896</b> |

Pollerleuchtenrohre · mit Komponenten

|               | Ø     | mit Komponenten                             | EEK | Anschlusskasten | Tür | H   | Erdstück      |
|---------------|-------|---|-----|-----------------|-----|-----|---------------|
| <b>99 644</b> | Ø 190 | mit 1 LED-Scheinwerfer                      | A++ | 70 632          | ✓   | 815 | <b>70 896</b> |
| <b>99 658</b> | Ø 190 | mit PIR-Bewegungs- und Lichtsensor          |     | 71 601          | ✓   | 815 | <b>70 896</b> |
| <b>99 654</b> | Ø 190 | mit PIR-Bewegungs- und Lichtsensor · LCN    |     | 71 601          | ✓   | 815 | <b>70 896</b> |
| <b>84 624</b> | Ø 190 | mit PIR-Bewegungs- und Lichtsensor · ZigBee |     | 71 601          | ✓   | 815 | <b>70 896</b> |
| <b>84 620</b> | Ø 190 | mit PIR-Bewegungs- und Lichtsensor · DALI   |     | 71 601          | ✓   | 815 | <b>70 896</b> |
| <b>84 638</b> | Ø 190 | mit Steuermodul · LCN                       |     | 70 854          | ✓   | 815 | <b>70 896</b> |
| <b>84 640</b> | Ø 190 | mit Steuermodul · ZigBee                    |     | 71 601          | ✓   | 815 | <b>70 896</b> |
| <b>99 635</b> | Ø 190 | mit Notlichteinzelbatterie 4W · 1h          |     | 70 870          | ✓   | 815 | <b>70 896</b> |
| <b>99 663</b> | Ø 190 | mit Notlichteinzelbatterie 4W · 3h          |     | 70 871          | ✓   | 815 | <b>70 896</b> |
| <b>99 626</b> | Ø 190 | mit 2 Schutzkontaktsteckdosen 250V          |     | 70 869          | ✓   | 815 | <b>70 896</b> |



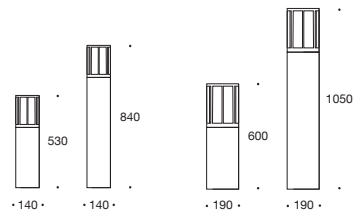
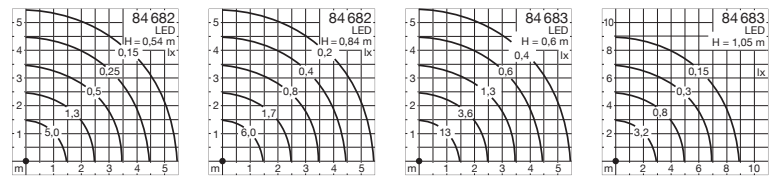

LED-Systempollerleuchten  
**Freistrahlend mit Schutzgitter · Lichtaustritt 360°**

LED-Systempollerleuchten sind ein modulares LED-Pollerleuchtenprogramm.

**Bestellen Sie einfach den Pollerleuchtenkopf und zusätzlich das gewünschte Pollerleuchtenrohr. Während der Montage können beide Module einfach und schnell miteinander verbunden werden.**

Schutzart IP 65 · Aluminiumguss, Aluminium und Edelstahl · Kristallglas innen weiß

Leuchten, die durch die Wahlmöglichkeit der Farbtemperatur, 50 000 Stunden Mindestlebensdauer der LED und 20 Jahre Nachkaufgarantie der LED-Module überzeugen.  
 LED-Farbtemperatur: 3000 K – Bestellnummer oder 4000 K – Bestellnummer + K4

BEGA LED-Systempollerleuchten werden mit einer Montageplatte auf ein bauseitiges Fundament oder ein Erdstück aus feuerverzinktem Stahl geschraubt. Das Befestigungssystem ermöglicht ein Ausrichten der Leuchte. Erdstücke sind Ergänzungsstücke und separat zu bestellen. Technische Daten Seite 544

Der in der Tabelle angegebene Leuchten-Lichtstrom und die Leuchten-Anschlussleistung können sich, bedingt durch den technischen Fortschritt, ändern. Die Datenblätter auf unserer Website geben für jede Leuchte Auskunft über die aktuellen Werte sowie über die LED-Lebensdauer und den Lichtstrom, bezogen auf die jeweilige Farbtemperatur.

Leuchtenfarbe Grafit oder Silber

■ Grafit – Bestellnummer · ■ Silber – Bestellnummer + A

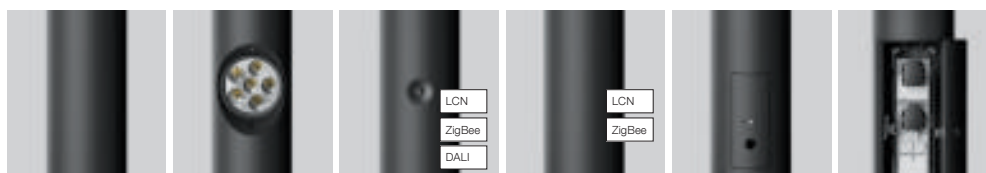

ohne Komponenten    mit LED-Scheinwerfer    mit PIR-Bewegungs- und Lichtsensor    mit Steuermodulen LCN · ZigBee    mit Notlicht-einzelbatterie    mit 2 Schutzkontaktsteckdosen



| Pollerleuchtenköpfe · Lichtaustritt 360° |        |        |      |     |     |     |       |
|--|--------|--------|------|-----|-----|-----|-------|
|  | LED    |        | DALI | EEK | Ø   | H   | AC/DC |
| <b>84 682</b>                            | 7,7 W  | 420 lm | –    | A++ | 140 | 180 | ✓     |
| <b>84 683</b>                            | 20,0 W | 980 lm | ✓    | A++ | 190 | 230 | ✓     |



| Pollerleuchtenrohre · ohne Komponenten |       |                            |  | Anschlusskasten          | Tür | H   | Erdstück      |
|--|-------|----------------------------|--|--------------------------|-----|-----|---------------|
| <b>99 614</b>                          | Ø 140 | ohne Komponenten · niedrig |  | Klemmen 3x4 <sup>□</sup> | –   | 350 | <b>70 894</b> |
| <b>99 620</b>                          | Ø 140 | ohne Komponenten · hoch    |  | Klemmen 3x4 <sup>□</sup> | –   | 660 | <b>70 894</b> |
| <b>99 615</b>                          | Ø 190 | ohne Komponenten · niedrig |  | Klemmen 3x4 <sup>□</sup> | –   | 365 | <b>70 895</b> |
| <b>99 622</b>                          | Ø 190 | ohne Komponenten · hoch    |  | 70 632                   | ✓   | 815 | <b>70 896</b> |

| Pollerleuchtenrohre · mit Komponenten |       |   |                 | EEK | Anschlusskasten | Tür | H   | Erdstück      |
|---------------------------------------|-------|---|-----------------|-----|-----------------|-----|-----|---------------|
| <b>99 644</b>                         | Ø 190 | mit 1 LED-Scheinwerfer                      | 13,7 W · 980 lm | A++ | 70 632          | ✓   | 815 | <b>70 896</b> |
| <b>99 658</b>                         | Ø 190 | mit PIR-Bewegungs- und Lichtsensor          |                 |     | 71 601          | ✓   | 815 | <b>70 896</b> |
| <b>99 654</b>                         | Ø 190 | mit PIR-Bewegungs- und Lichtsensor · LCN    |                 |     | 71 601          | ✓   | 815 | <b>70 896</b> |
| <b>84 624</b>                         | Ø 190 | mit PIR-Bewegungs- und Lichtsensor · ZigBee |                 |     | 71 601          | ✓   | 815 | <b>70 896</b> |
| <b>84 620</b>                         | Ø 190 | mit PIR-Bewegungs- und Lichtsensor · DALI   |                 |     | 71 601          | ✓   | 815 | <b>70 896</b> |
| <b>84 638</b>                         | Ø 190 | mit Steuermodul · LCN                       |                 |     | 70 854          | ✓   | 815 | <b>70 896</b> |
| <b>84 640</b>                         | Ø 190 | mit Steuermodul · ZigBee                    |                 |     | 71 601          | ✓   | 815 | <b>70 896</b> |
| <b>99 635</b>                         | Ø 190 | mit Notlichteinzelbatterie                  | 4W · 1h         |     | 70 870          | ✓   | 815 | <b>70 896</b> |
| <b>99 663</b>                         | Ø 190 | mit Notlichteinzelbatterie                  | 4W · 3h         |     | 70 871          | ✓   | 815 | <b>70 896</b> |
| <b>99 626</b>                         | Ø 190 | mit 2 Schutzkontaktsteckdosen               | 250V            |     | 70 869          | ✓   | 815 | <b>70 896</b> |





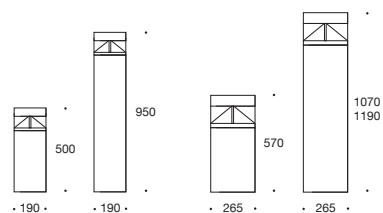
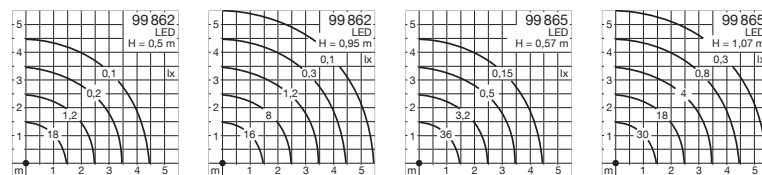

LED-Systempollerleuchten  
**Abgeblendet** · Lichtaustritt **360°**

LED-Systempollerleuchten sind ein modulares LED-Pollerleuchtenprogramm.

**Bestellen Sie einfach den Pollerleuchtenkopf und zusätzlich das gewünschte Pollerleuchtenrohr. Während der Montage können beide Module einfach und schnell miteinander verbunden werden.**

Schutzart IP 65 · Aluminiumguss, Aluminium und Edelstahl · Sicherheitsglas

Leuchten, die durch die Wahlmöglichkeit der Farbtemperatur, 50000 Stunden Mindestlebensdauer der LED und 20 Jahre Nachkaufgarantie der LED-Module überzeugen.  
 LED-Farbtemperatur: 3000K – Bestellnummer oder 4000K – Bestellnummer + **K4**

BEGA LED-Systempollerleuchten werden mit einer Montageplatte auf ein bauseitiges Fundament oder ein Erdstück aus feuerverzinktem Stahl geschraubt. Das Befestigungssystem ermöglicht ein Ausrichten der Leuchte. Erdstücke sind Ergänzungsstücke und separat zu bestellen. Technische Daten Seite 544

Der in der Tabelle angegebene Leuchten-Lichtstrom und die Leuchten-Anschlussleistung können sich, bedingt durch den technischen Fortschritt, ändern. Die Datenblätter auf unserer Website geben für jede Leuchte Auskunft über die aktuellen Werte sowie über die LED-Lebensdauer und den Lichtstrom, bezogen auf die jeweilige Farbtemperatur.

Leuchtenfarbe Grafit oder Silber

■ Grafit – Bestellnummer · ■ Silber – Bestellnummer + **A**



ohne Komponenten    mit LED-Scheinwerfer    mit PIR-Bewegungs- und Lichtsensor    mit Steuermodulen LCN · ZigBee    mit Notlicht-einzelbatterie    als Pkw-Durchfahrtschutz    mit 2 Schutzkontaktsteckdosen    mit oder ohne elektr. Installationseinsätze    mit Lademoduleinsatz für E-Pkw

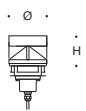

| Pollerleuchtenköpfe · Lichtaustritt 360° |        |         |     |     |         |       |
|--|--------|---------|-----|-----|---------|-------|
|  | LED    | DALI    | EEK | Ø   | H       | AC/DC |
| <b>99 862</b>                            | 20,0 W | 1280 lm | ✓   | A++ | 190 135 | ✓     |
| <b>99 865</b>                            | 33,0 W | 1575 lm | ✓   | A++ | 265 195 | ✓     |



| Pollerleuchtenrohre · ohne Komponenten |       |  |     |  |  | Anschlusskasten          | Tür             | H   | Erdstück      |          |
|--|-------|--|-----|--|--|--------------------------|-----------------|-----|---------------|----------|
| <b>99 615</b>                          | Ø 190 | ohne Komponenten · niedrig   |     |  |  | Klemmen 3x4 <sup>□</sup> | -               | 365 | <b>70 895</b> |          |
| <b>99 622</b>                          | Ø 190 | ohne Komponenten · hoch  |     |  |  | 70 632                   | ✓               | 815 | <b>70 896</b> |          |
| <b>99 619</b>                          | Ø 265 | ohne Komponenten · niedrig   |     |  |  | Klemmen 3x4 <sup>□</sup> | -               | 375 | <b>70 896</b> |          |
| <b>99 624</b>                          | Ø 265 | ohne Komponenten · hoch  |     |  |  | 70 632                   | ✓               | 875 | <b>70 896</b> |          |
| Pollerleuchtenrohre · mit Komponenten  |       |  |     |  |  | EEK                      | Anschlusskasten | Tür | H             | Erdstück |
| <b>99 644</b>                          | Ø 190 | mit 1 LED-Scheinwerfer 13,7 W · 980 lm   | A++ |  |  | 70 632                   | ✓               | 815 | <b>70 896</b> |          |
| <b>99 658</b>                          | Ø 190 | mit PIR-Bewegungs- und Lichtsensor   |     |  |  | 71 601                   | ✓               | 815 | <b>70 896</b> |          |
| <b>99 654</b>                          | Ø 190 | mit PIR-Bewegungs- und Lichtsensor · LCN   |     |  |  | 71 601                   | ✓               | 815 | <b>70 896</b> |          |
| <b>84 624</b>                          | Ø 190 | mit PIR-Bewegungs- und Lichtsensor · ZigBee  |     |  |  | 71 601                   | ✓               | 815 | <b>70 896</b> |          |
| <b>84 620</b>                          | Ø 190 | mit PIR-Bewegungs- und Lichtsensor · DALI  |     |  |  | 71 601                   | ✓               | 815 | <b>70 896</b> |          |
| <b>99 659</b>                          | Ø 265 | mit PIR-Bewegungs- und Lichtsensor   |     |  |  | 71 601                   | ✓               | 875 | <b>70 896</b> |          |
| <b>99 655</b>                          | Ø 265 | mit PIR-Bewegungs- und Lichtsensor · LCN   |     |  |  | 71 601                   | ✓               | 875 | <b>70 896</b> |          |
| <b>84 625</b>                          | Ø 265 | mit PIR-Bewegungs- und Lichtsensor · ZigBee  |     |  |  | 71 601                   | ✓               | 875 | <b>70 896</b> |          |
| <b>84 621</b>                          | Ø 265 | mit PIR-Bewegungs- und Lichtsensor · DALI  |     |  |  | 71 601                   | ✓               | 875 | <b>70 896</b> |          |
| <b>84 638</b>                          | Ø 190 | mit Steuermodul · LCN  |     |  |  | 70 854                   | ✓               | 815 | <b>70 896</b> |          |
| <b>84 640</b>                          | Ø 190 | mit Steuermodul · ZigBee   |     |  |  | 71 601                   | ✓               | 815 | <b>70 896</b> |          |
| <b>84 639</b>                          | Ø 265 | mit Steuermodul · LCN  |     |  |  | 70 854                   | ✓               | 875 | <b>70 896</b> |          |
| <b>84 641</b>                          | Ø 265 | mit Steuermodul · ZigBee   |     |  |  | 71 601                   | ✓               | 875 | <b>70 896</b> |          |
| <b>99 635</b>                          | Ø 190 | mit Notlichteinzelbatterie 4W · 1 h  |     |  |  | 70 870                   | ✓               | 815 | <b>70 896</b> |          |
| <b>99 663</b>                          | Ø 190 | mit Notlichteinzelbatterie 4W · 3 h  |     |  |  | 70 871                   | ✓               | 815 | <b>70 896</b> |          |
| <b>99 636</b>                          | Ø 265 | mit Notlichteinzelbatterie 4W · 1 h  |     |  |  | 70 870                   | ✓               | 875 | <b>70 896</b> |          |
| <b>99 666</b>                          | Ø 265 | mit Notlichteinzelbatterie 4W · 3 h  |     |  |  | 70 871                   | ✓               | 875 | <b>70 896</b> |          |
| <b>84 623</b>                          | Ø 265 | als Pkw-Durchfahrtschutz   |     |  |  | 70 632                   | -               | 875 | inklusive     |          |
| <b>99 626</b>                          | Ø 190 | mit 2 Schutzkontaktsteckdosen 250V   |     |  |  | 70 869                   | ✓               | 815 | <b>70 896</b> |          |
| <b>99 627</b>                          | Ø 265 | mit 2 Schutzkontaktsteckdosen 250V   |     |  |  | 70 869                   | ✓               | 875 | <b>70 896</b> |          |
| <b>84 627</b>                          | Ø 265 | mit 2 CEE-Steckdosen 400V, mit 3 CEE-Steckdosen 250V mit 3 Schutzkontaktsteckdosen 250V, mit FI-Schutzschalter mit 2 Leitungsschutzschaltern 3-polig mit 6 Leitungsschutzschaltern 1-polig |     |  |  |                          | ✓               | 990 | <b>70 896</b> |          |
| <b>84 637</b>                          | Ø 265 | ohne Installationseinsätze mit 2 Sicherungskästen, 8-teilig  |     |  |  |                          | ✓               | 990 | <b>70 896</b> |          |
| <b>84 626</b>                          | Ø 265 | mit E-Pkw Lademoduleinsatz (Typ 2) max. 22 kW  |     |  |  |                          | ✓               | 990 | <b>70 896</b> |          |



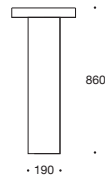
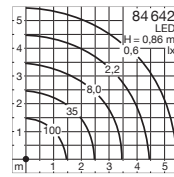

LED-Systempollerleuchten  
**Abgeblendet** · Lichtaustritt **360°**

LED-Systempollerleuchten sind ein modulares LED-Pollerleuchtenprogramm.

**Bestellen Sie einfach den Pollerleuchtenkopf und zusätzlich das gewünschte Pollerleuchtenrohr. Während der Montage können beide Module einfach und schnell miteinander verbunden werden.**

Schutzart IP 65 · Aluminiumguss, Aluminium und Edelstahl · Sicherheitsglas klar

Leuchten, die durch die Wahlmöglichkeit der Farbtemperatur, 50 000 Stunden Mindestlebensdauer der LED und 20 Jahre Nachkaufgarantie der LED-Module überzeugen.  
 LED-Farbtemperatur: 3000 K – Bestellnummer oder 4000 K – Bestellnummer + **K4**

BEGA LED-Systempollerleuchten werden mit einer Montageplatte auf ein bauseitiges Fundament oder ein Erdstück aus feuerverzinktem Stahl geschraubt. Das Befestigungssystem ermöglicht ein Ausrichten der Leuchte. Erdstücke sind Ergänzungsstücke und separat zu bestellen. Technische Daten Seite 544

Der in der Tabelle angegebene Leuchten-Lichtstrom und die Leuchten-Anschlussleistung können sich, bedingt durch den technischen Fortschritt, ändern. Die Datenblätter auf unserer Website geben für jede Leuchte Auskunft über die aktuellen Werte sowie über die LED-Lebensdauer und den Lichtstrom, bezogen auf die jeweilige Farbtemperatur.

Leuchtenfarbe Grafit oder Silber

■ Grafit – Bestellnummer · ■ Silber – Bestellnummer + **A**

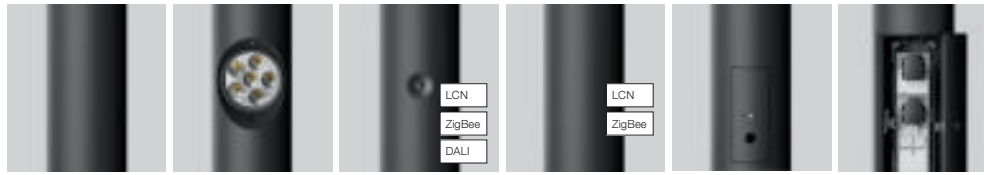

ohne Komponenten    mit LED-Scheinwerfer    mit PIR-Bewegungs- und Lichtsensor    mit Steuermodulen LCN · ZigBee    mit Notlicht-einzelbatterie    mit 2 Schutzkontakt-steckdosen



| Pollerleuchtenkopf · Lichtaustritt 360° |        |         |     |     |     |       |   |
|---|--------|---------|-----|-----|-----|-------|---|
|   | LED    | DALI    | EEK | Ø   | H   | AC/DC |   |
| <b>84 642</b>                           | 36,0 W | 4315 lm | ✓   | A++ | 380 | 45    | ✓ |



| Pollerleuchtenrohr · ohne Komponenten |       |   |                 | Anschlusskasten | Tür             | H   | Erdstück      |               |
|---------------------------------------|-------|---|-----------------|-----------------|-----------------|-----|---------------|---------------|
| <b>99 622</b>                         | Ø 190 | ohne Komponenten · hoch                     |                 | 70 632          | ✓               | 815 | <b>70 896</b> |               |
| Pollerleuchtenrohre · mit Komponenten |       |   |                 | EEK             | Anschlusskasten | Tür | H             | Erdstück      |
| <b>99 644</b>                         | Ø 190 | mit 1 LED-Scheinwerfer                      | 13,7 W · 980 lm | A++             | 70 632          | ✓   | 815           | <b>70 896</b> |
| <b>99 658</b>                         | Ø 190 | mit PIR-Bewegungs- und Lichtsensor          |                 | 71 601          | ✓               | 815 | <b>70 896</b> |               |
| <b>99 654</b>                         | Ø 190 | mit PIR-Bewegungs- und Lichtsensor · LCN    |                 | 71 601          | ✓               | 815 | <b>70 896</b> |               |
| <b>84 624</b>                         | Ø 190 | mit PIR-Bewegungs- und Lichtsensor · ZigBee |                 | 71 601          | ✓               | 815 | <b>70 896</b> |               |
| <b>84 620</b>                         | Ø 190 | mit PIR-Bewegungs- und Lichtsensor · DALI   |                 | 71 601          | ✓               | 815 | <b>70 896</b> |               |
| <b>84 638</b>                         | Ø 190 | mit Steuermodul · LCN                       |                 | 70 854          | ✓               | 815 | <b>70 896</b> |               |
| <b>84 640</b>                         | Ø 190 | mit Steuermodul · ZigBee                    |                 | 71 601          | ✓               | 815 | <b>70 896</b> |               |
| <b>99 635</b>                         | Ø 190 | mit Notlichteinzelbatterie                  | 4 W · 1 h       | 70 870          | ✓               | 815 | <b>70 896</b> |               |
| <b>99 663</b>                         | Ø 190 | mit Notlichteinzelbatterie                  | 4 W · 3 h       | 70 871          | ✓               | 815 | <b>70 896</b> |               |
| <b>99 626</b>                         | Ø 190 | mit 2 Schutzkontaktsteckdosen               | 250 V           | 70 869          | ✓               | 815 | <b>70 896</b> |               |





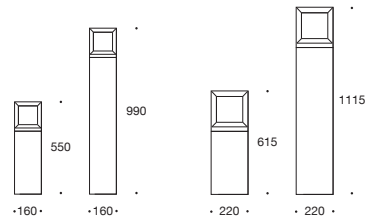
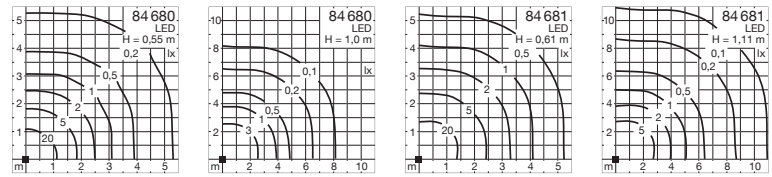

#### LED-Systempollerleuchten Freistrahlend mit Schutzgitter · Lichtaustritt 360°

LED-Systempollerleuchten sind ein modulares LED-Pollerleuchtenprogramm.

**Bestellen Sie einfach den Pollerleuchtenkopf und zusätzlich das gewünschte Pollerleuchtenrohr. Während der Montage können beide Module einfach und schnell miteinander verbunden werden.**

Schutzart IP 65 · Aluminiumguss, Aluminium und Edelstahl · Kristallglas innen weiß

Leuchten, die durch die Wahlmöglichkeit der Farbtemperatur, 50 000 Stunden Mindestlebensdauer der LED und 20 Jahre Nachkaufgarantie der LED-Module überzeugen.  
LED-Farbtemperatur: 3000 K – Bestellnummer oder 4000 K – Bestellnummer + K4

BEGA LED-Systempollerleuchten werden mit einer Montageplatte auf ein bauseitiges Fundament oder ein Erdstück aus feuerverzinktem Stahl geschraubt. Das Befestigungssystem ermöglicht ein Ausrichten der Leuchte. Erdstücke sind Ergänzungsstücke und separat zu bestellen. Technische Daten Seite 544

Der in der Tabelle angegebene Leuchten-Lichtstrom und die Leuchten-Anschlussleistung können sich, bedingt durch den technischen Fortschritt, ändern. Die Datenblätter auf unserer Website geben für jede Leuchte Auskunft über die aktuellen Werte sowie über die LED-Lebensdauer und den Lichtstrom, bezogen auf die jeweilige Farbtemperatur.

Leuchtenfarbe Grafit oder Silber

■ Grafit – Bestellnummer · ■ Silber – Bestellnummer + A



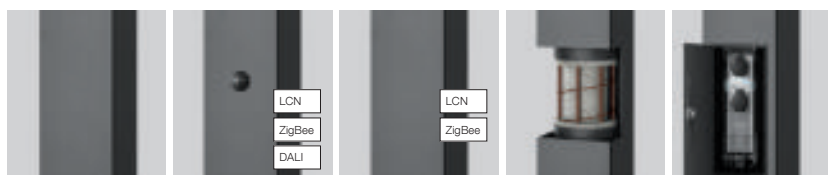

ohne Komponenten    mit PIR-Bewegungs- und Lichtsensor    mit Steuermodulen LCN · ZigBee    als Pkw-Durchfahrtschutz    mit 2 Schutzkontaktsteckdosen



| Pollerleuchtenköpfe · freistrahlend · Lichtaustritt 360° |        |         |      |                 |     |     |       |
|--|--------|---------|------|-----------------|-----|-----|-------|
|  | LED    |         | DALI | EEK             | □   | H   | AC/DC |
| <b>84 680</b>  | 11,0 W | 730 lm  | ✓    | A <sup>++</sup> | 160 | 175 | ✓     |
| <b>84 681</b>  | 18,7 W | 1690 lm | ✓    | A <sup>++</sup> | 220 | 235 | ✓     |



| Pollerleuchtenrohre · ohne Komponenten |       |  |  | Anschlusskasten          | Tür | H   | Erdstück      |
|--|-------|--|--|--------------------------|-----|-----|---------------|
| <b>84 000</b>                          | □ 160 | ohne Komponenten · niedrig                   |  | Klemmen 3x4 <sup>□</sup> | -   | 375 | <b>70 895</b> |
| <b>84 002</b>                          | □ 160 | ohne Komponenten · hoch                      |  | 70 632                   | -   | 815 | <b>70 895</b> |
| <b>84 001</b>                          | □ 220 | ohne Komponenten · niedrig                   |  | Klemmen 3x4 <sup>□</sup> | -   | 375 | <b>70 896</b> |
| <b>84 003</b>                          | □ 220 | ohne Komponenten · hoch                      |  | 70 632                   | ✓   | 875 | <b>70 896</b> |
| Pollerleuchtenrohre · mit Komponenten  |       |  |  | Anschlusskasten          | Tür | H   | Erdstück      |
| <b>84 009</b>                          | □ 160 | mit PIR-Bewegungs- und Lichtsensor · LCN     |  | 71 601                   | ✓   | 815 | <b>70 895</b> |
| <b>84 011</b>                          | □ 160 | mit PIR-Bewegungs- und Lichtsensor · ZigBee  |  | 71 601                   | ✓   | 815 | <b>70 895</b> |
| <b>84 013</b>                          | □ 160 | mit PIR-Bewegungs- und Lichtsensor · DALI    |  | 71 601                   | ✓   | 815 | <b>70 895</b> |
| <b>84 010</b>                          | □ 220 | mit PIR-Bewegungs- und Lichtsensor · LCN     |  | 71 601                   | ✓   | 875 | <b>70 896</b> |
| <b>84 012</b>                          | □ 220 | mit PIR-Bewegungs- und LichtsensoAr · ZigBee |  | 71 601                   | ✓   | 875 | <b>70 896</b> |
| <b>84 014</b>                          | □ 220 | mit PIR-Bewegungs- und Lichtsensor · DALI    |  | 71 601                   | ✓   | 875 | <b>70 896</b> |
| <b>84 020</b>                          | □ 160 | mit Steuermodul · LCN                        |  | 70 854                   | ✓   | 815 | <b>70 896</b> |
| <b>84 022</b>                          | □ 160 | mit Steuermodul · ZigBee                     |  | 71 601                   | ✓   | 815 | <b>70 896</b> |
| <b>84 021</b>                          | □ 220 | mit Steuermodul · LCN                        |  | 70 854                   | ✓   | 875 | <b>70 896</b> |
| <b>84 023</b>                          | □ 220 | mit Steuermodul · ZigBee                     |  | 71 601                   | ✓   | 875 | <b>70 896</b> |
| <b>84 016</b>                          | □ 220 | als Pkw-Durchfahrtschutz                     |  | 70 632                   | -   | 875 | inklusive     |
| <b>84 004</b>                          | □ 220 | mit 2 Schutzkontaktsteckdosen 250V           |  | 70 869                   | ✓   | 875 | <b>70 896</b> |



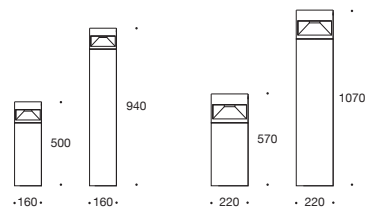
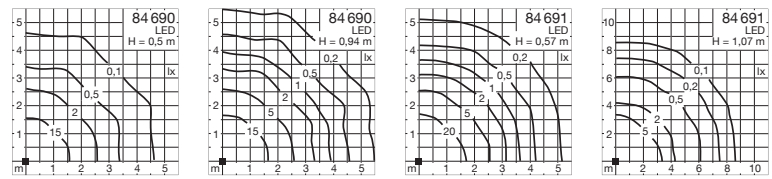

LED-Systempollerleuchten  
**Abgeblendet** · Lichtaustritt 360°

LED-Systempollerleuchten sind ein modulares LED-Pollerleuchtenprogramm.

**Bestellen Sie einfach den Pollerleuchtenkopf und zusätzlich das gewünschte Pollerleuchtenrohr. Während der Montage können beide Module einfach und schnell miteinander verbunden werden.**

Schutzart IP 65 · Aluminiumguss, Aluminium und Edelstahl · Borosilikatglas

Leuchten, die durch die Wahlmöglichkeit der Farbtemperatur, 50 000 Stunden Mindestlebensdauer der LED und 20 Jahre Nachkaufgarantie der LED-Module überzeugen.  
 LED-Farbtemperatur: 3000 K – Bestellnummer oder 4000 K – Bestellnummer + **K4**

BEGA LED-Systempollerleuchten werden mit einer Montageplatte auf ein bauseitiges Fundament oder ein Erdstück aus feuerverzinktem Stahl geschraubt. Das Befestigungssystem ermöglicht ein Ausrichten der Leuchte. Erdstücke sind Ergänzungsstücke und separat zu bestellen. Technische Daten Seite 544

Der in der Tabelle angegebene Leuchten-Lichtstrom und die Leuchten-Anschlussleistung können sich, bedingt durch den technischen Fortschritt, ändern. Die Datenblätter auf unserer Website geben für jede Leuchte Auskunft über die aktuellen Werte sowie über die LED-Lebensdauer und den Lichtstrom, bezogen auf die jeweilige Farbtemperatur.

Leuchtenfarbe Grafit oder Silber

■ Grafit – Bestellnummer · ■ Silber – Bestellnummer + **A**

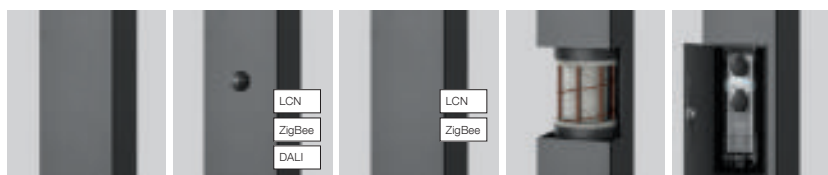

ohne Komponenten    mit PIR-Bewegungs- und Lichtsensor    mit Steuermodulen LCN · ZigBee    als Pkw-Durchfahrtschutz    mit 2 Schutzkontaktsteckdosen



Pollerleuchtenköpfe · abgeblendet · **Lichtaustritt 360°**

|               | LED    |        | DALI | EEK             | □   | H   | AC/DC |
|---------------|--------|--------|------|-----------------|-----|-----|-------|
| <b>84 690</b> | 20,0 W | 390 lm | ✓    | A <sup>++</sup> | 160 | 125 | ✓     |
| <b>84 691</b> | 30,0 W | 715 lm | ✓    | A <sup>++</sup> | 220 | 190 | ✓     |



Pollerleuchtenrohre · **ohne Komponenten**

|               | □     | H                          | Anschlusskasten          | Tür | H   | Erdstück      |
|---------------|-------|----------------------------|--------------------------|-----|-----|---------------|
| <b>84 000</b> | □ 160 | ohne Komponenten · niedrig | Klemmen 3x4 <sup>□</sup> | -   | 375 | <b>70 895</b> |
| <b>84 002</b> | □ 160 | ohne Komponenten · hoch    | 70 632                   | -   | 815 | <b>70 895</b> |
| <b>84 001</b> | □ 220 | ohne Komponenten · niedrig | Klemmen 3x4 <sup>□</sup> | -   | 375 | <b>70 896</b> |
| <b>84 003</b> | □ 220 | ohne Komponenten · hoch    | 70 632                   | ✓   | 875 | <b>70 896</b> |

Pollerleuchtenrohre · **mit Komponenten**

|               | □     | H   | Anschlusskasten | Tür | H   | Erdstück      |
|---------------|-------|---|-----------------|-----|-----|---------------|
| <b>84 009</b> | □ 160 | mit PIR-Bewegungs- und Lichtsensor · LCN    | 71 601          | ✓   | 815 | <b>70 895</b> |
| <b>84 011</b> | □ 160 | mit PIR-Bewegungs- und Lichtsensor · ZigBee | 71 601          | ✓   | 815 | <b>70 895</b> |
| <b>84 013</b> | □ 160 | mit PIR-Bewegungs- und Lichtsensor · DALI   | 71 601          | ✓   | 815 | <b>70 895</b> |
| <b>84 010</b> | □ 220 | mit PIR-Bewegungs- und Lichtsensor · LCN    | 71 601          | ✓   | 875 | <b>70 896</b> |
| <b>84 012</b> | □ 220 | mit PIR-Bewegungs- und Lichtsensor · ZigBee | 71 601          | ✓   | 875 | <b>70 896</b> |
| <b>84 014</b> | □ 220 | mit PIR-Bewegungs- und Lichtsensor · DALI   | 71 601          | ✓   | 875 | <b>70 896</b> |
| <b>84 020</b> | □ 160 | mit Steuermodul · LCN                       | 70 854          | ✓   | 815 | <b>70 895</b> |
| <b>84 022</b> | □ 160 | mit Steuermodul · ZigBee                    | 71 601          | ✓   | 815 | <b>70 895</b> |
| <b>84 021</b> | □ 220 | mit Steuermodul · LCN                       | 70 854          | ✓   | 875 | <b>70 896</b> |
| <b>84 023</b> | □ 220 | mit Steuermodul · ZigBee                    | 71 601          | ✓   | 875 | <b>70 896</b> |
| <b>84 016</b> | □ 220 | als Pkw-Durchfahrtschutz                    | 70 632          | -   | 875 | inklusive     |
| <b>84 004</b> | □ 220 | mit 2 Schutzkontaktsteckdosen 250V          | 70 869          | ✓   | 875 | <b>70 896</b> |

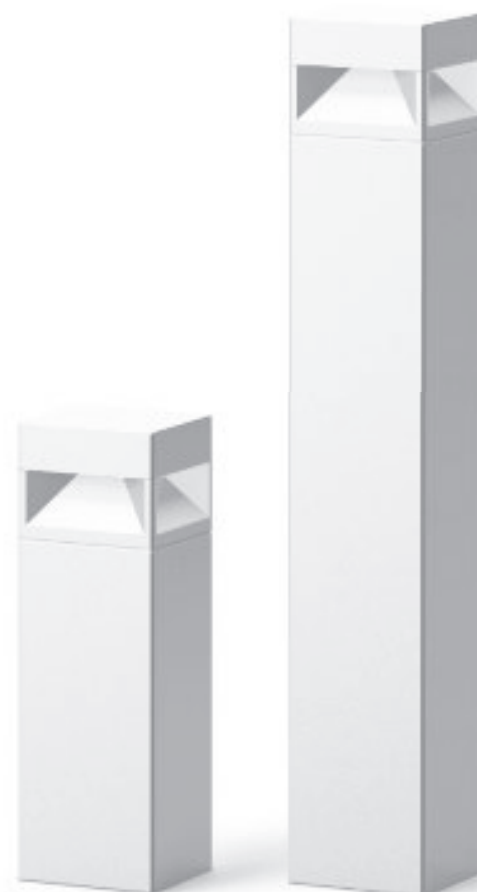

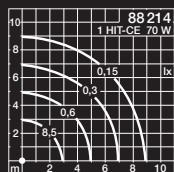
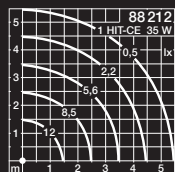
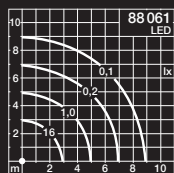
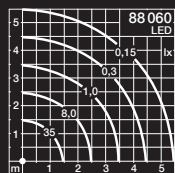

### Edelstahlpollerleuchten Abgeblendetes Licht

Abgeblendete Pollerleuchten aus Edelstahl mit rotationssymmetrisch breitstreuender Lichtstärkeverteilung. Pollerleuchten, deren Konstruktion von dem Werkstoff Edelstahl bestimmt ist. Ein Werkstoff, der mit großer Stabilität und Beständigkeit höchsten Anforderungen gerecht wird. Zur Beleuchtung von Fußwegen, Eingangsbereichen und Zufahrten. Für private und öffentliche Anlagen.

Schutzart IP 65 · Edelstahl · Borosilikatglas · Reflektor aus Edelstahl gestrahlt  
Anschlusskasten 70 632

BEGA Pollerleuchten werden mit einer Montageplatte auf ein bauseitiges Fundament oder ein Erdstück aus feuerverzinktem Stahl geschraubt. Erdstücke sind Ergänzungsteile und separat zu bestellen. Technische Daten Seite 544

Die LED-Leuchten dieser Seite überzeugen durch die Wahlmöglichkeit der Farbtemperatur, 50 000 Stunden Mindestlebensdauer der LED und 20 Jahre Nachkaufgarantie der LED-Module.

LED-Farbtemperatur:

3000 K – Bestellnummer oder 4000 K – Bestellnummer + **K4**

Der in der Tabelle angegebene Leuchten-Lichtstrom und die Leuchten-Anschlussleistung können sich, bedingt durch den technischen Fortschritt, ändern.

Die Datenblätter auf unserer Website geben für jede Leuchte Auskunft über die aktuellen Werte sowie über die LED-Lebensdauer und den Lichtstrom, bezogen auf die jeweilige Farbtemperatur.



88 060 - 88 061



88 212 - 88 214



|               | LED          |           | EEK               | A   | B    | C   | AC/DC | Erdstück      |
|---------------|--------------|-----------|-------------------|-----|------|-----|-------|---------------|
| <b>88 060</b> | 13,5 W       | 645 lm    | A <sup>++</sup>   | 155 | 950  | 240 | ✓     | <b>70 896</b> |
| <b>88 061</b> | 28,0 W       | 1160 lm   | A <sup>+</sup>    | 205 | 1100 | 300 | ✓     | <b>70 897</b> |
|               | Leuchtmittel | Socket    | EEK               | A   | B    | C   | AC/DC | Erdstück      |
| <b>88 212</b> | 1 HIT-CE     | 35 W G 12 | A <sup>+</sup> -A | 155 | 1000 | 240 | —     | <b>70 896</b> |
| <b>88 214</b> | 1 HIT-CE     | 70 W G 12 | A <sup>+</sup> -A | 205 | 1200 | 300 | —     | <b>70 897</b> |





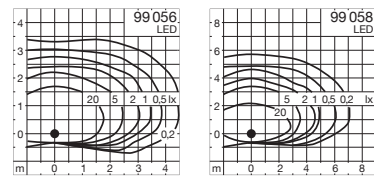

### LED-Pollerleuchten

Bandförmige Lichtstärkeverteilung

Abgeblendete LED-Pollerleuchten mit einseitig bandförmiger Lichtstärkeverteilung. Leuchten, welche die unmittelbar vor ihrem Aufstellungsort liegenden Bodenflächen bandförmig ausleuchten.

Ihre Lichtstärkeverteilung ermöglicht große Leuchtenabstände und eignet sich besonders für die Beleuchtung von Wegen und Plätzen.

Für die verschiedenen Dimensionen des Aufstellungsorts liefern wir diese Leuchten in unterschiedlichen Höhen.

Schutzart IP 65 · Aluminiumguss, Aluminium und Edelstahl · Sicherheitsglas  
Reflektor aus eloxiertem Reinaluminium · Anschlusskasten mit Klemmen 5x2,5<sup>□</sup>

BEGA Pollerleuchten werden mit einer Montageplatte auf ein bauseitiges Fundament oder ein Erdstück aus feuerverzinktem Stahl geschraubt. Erdstücke sind Ergänzungsteile und separat zu bestellen. Technische Daten Seite 544

Leuchten, die durch die Wahlmöglichkeit der Farbtemperatur, 50 000 Stunden Mindestlebensdauer der LED und 20 Jahre Nachkaufgarantie der LED-Module überzeugen. LED-Farbtemperatur: 3000 K – Bestellnummer oder 4000 K – Bestellnummer + **K4**

Der in der Tabelle angegebene Leuchten-Lichtstrom und die Leuchten-Anschlussleistung können sich, bedingt durch den technischen Fortschritt, ändern. Die Datenblätter auf unserer Website geben für jede Leuchte Auskunft über die aktuellen Werte sowie über die LED-Lebensdauer und den Lichtstrom, bezogen auf die jeweilige Farbtemperatur.

Leuchtenfarbe Grafit oder Silber

■ Grafit – Bestellnummer · ■ Silber – Bestellnummer + **A**

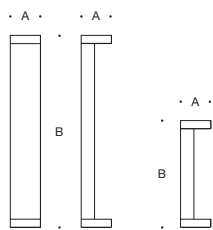

|               | LED            | EEK             | A     | B    | AC/DC | Erdstück      |
|---------------|----------------|-----------------|-------|------|-------|---------------|
| <b>99 056</b> | 14,0 W 1360 lm | A <sup>++</sup> | ∅ 190 | 550  | ✓     | <b>70 895</b> |
| <b>99 058</b> | 14,0 W 1360 lm | A <sup>++</sup> | ∅ 190 | 1000 | ✓     | <b>70 895</b> |



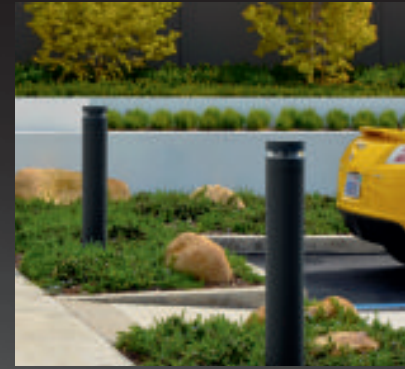
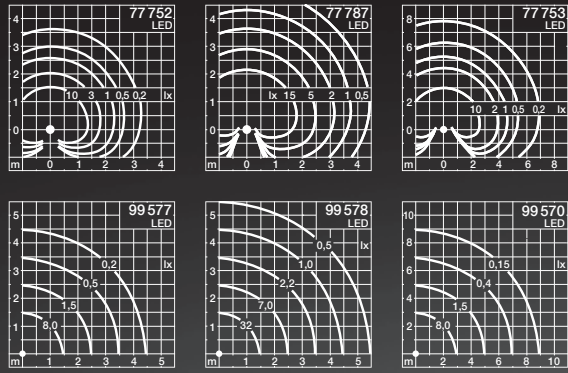

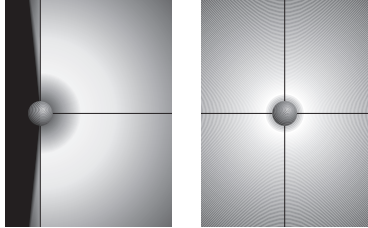

Lichtaustritt 180°

Lichtaustritt 360°

### LED-Pollerleuchten

Lichtaustritt 180° oder 360°

Leistungsstarke und wirtschaftliche LED-Pollerleuchten zur Beleuchtung von Bodenflächen. Die hohe Lichtausbeute und die große Gleichmäßigkeit der Beleuchtungsstärke zeichnen diese Leuchten aus. Für die verschiedenen Dimensionen des Aufstellungsorts liefern wir diese Leuchten in drei Größen. Ihre stabile Konstruktion macht sie besonders geeignet für Bereiche, in denen ein hoher Anspruch an Robustheit gestellt wird.

Leuchten zur Beleuchtung von Wegen, Eingangsbereichen und Zufahrten in privaten und öffentlichen Anlagen.

Schutzart IP 65 · Aluminiumguss, Aluminium und Edelstahl  
Borosilikatglas · Reflektor aus eloxiertem Reinstaluminium

BEGA Pollerleuchten werden mit einer Montageplatte auf ein bauseitiges Fundament oder ein Erdstück aus feuerverzinktem Stahl geschraubt. Erdstücke sind Ergänzungsteile und separat zu bestellen. Technische Daten Seite 544

Leuchten, die durch die Wahlmöglichkeit der Farbtemperatur, 50 000 Stunden Mindestlebensdauer der LED und 20 Jahre Nachkaufgarantie der LED-Module überzeugen.

LED-Farbtemperatur: 3000K – Bestellnummer oder 4000K – Bestellnummer + K4

Der in der Tabelle angegebene Leuchten-Lichtstrom und die Leuchten-Anschlussleistung können sich, bedingt durch den technischen Fortschritt, ändern. Die Datenblätter auf unserer Website geben für jede Leuchte Auskunft über die aktuellen Werte sowie über die LED-Lebensdauer und den Lichtstrom, bezogen auf die jeweilige Farbtemperatur.

Leuchtenfarbe Grafit oder Silber

■ Grafit – Bestellnummer · ■ Silber – Bestellnummer + A

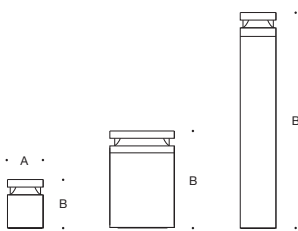

| LED-Pollerleuchten · Lichtaustritt 180° |               |     |                          |     |      |       |               |
|---|---------------|-----|--------------------------|-----|------|-------|---------------|
|   | LED           | EEK | Anschlusskasten          | A   | B    | AC/DC | Erdstück      |
| <b>77 752</b>                           | 11,5 W 410 lm | A+  | Klemmen 3x4 <sup>□</sup> | 165 | 220  | ✓     | <b>70 895</b> |
| <b>77 787</b>                           | 11,0 W 410 lm | A+  | 70 632                   | 300 | 500  | ✓     | <b>70 896</b> |
| <b>77 753</b>                           | 11,5 W 410 lm | A+  | 70 632                   | 165 | 1000 | ✓     | <b>70 895</b> |

| LED-Pollerleuchten · Lichtaustritt 360° |               |     |                          |     |      |       |               |
|---|---------------|-----|--------------------------|-----|------|-------|---------------|
|   | LED           | EEK | Anschlusskasten          | A   | B    | AC/DC | Erdstück      |
| <b>99 577</b>                           | 22,0 W 880 lm | A+  | Klemmen 3x4 <sup>□</sup> | 165 | 220  | ✓     | <b>70 895</b> |
| <b>99 578</b>                           | 21,0 W 870 lm | A+  | 70 632                   | 300 | 500  | ✓     | <b>70 896</b> |
| <b>99 570</b>                           | 22,0 W 880 lm | A+  | 70 632                   | 165 | 1000 | ✓     | <b>70 895</b> |



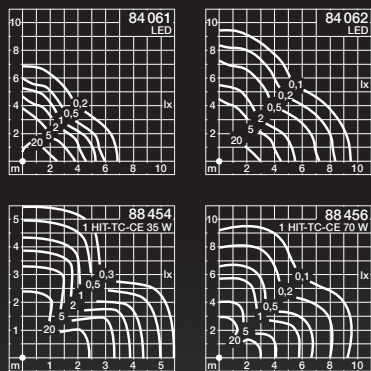

### Pollerleuchten Abgeblendetes Licht

Abgeblendete Pollerleuchten mit breitstreuender Lichtstärkeverteilung für hohe Beleuchtungsstärke auf der Bodenfläche.  
Das Licht der Leuchtmittel wird über einen Reflektor direkt auf die zu beleuchtende Fläche gelenkt. Robuste Leuchten, die Außenräume gliedern und strukturieren können. Zur Beleuchtung von Plätzen, Eingangsbereichen und Zufahrten.  
Lichtbauelemente mit gleichen Gestaltungsmerkmalen, jedoch mit anderen Abmessungen – Seite 404.

Schutzart IP 65 · Aluminiumguss, Aluminium und Edelstahl  
Ø 165 Sicherheitsglas · Ø 220 Kristallglas · Reflektor aus eloxiertem Reinaluminium  
Anschlusskasten 70 632

BEGA Pollerleuchten werden mit einer Montageplatte auf ein bauseitiges Fundament oder ein Erdstück aus feuerverzinktem Stahl geschraubt. Erdstücke sind Ergänzungsteile und separat zu bestellen. Technische Daten Seite 544

Die LED-Leuchten dieser Seite überzeugen durch die Wahlmöglichkeit der Farbtemperatur, 50 000 Stunden Mindestlebensdauer der LED und 20 Jahre Nachkaufgarantie der LED-Module.

LED-Farbtemperatur: 3000 K – Bestellnummer oder 4000 K – Bestellnummer + **K4**

Der in der Tabelle angegebene Leuchten-Lichtstrom und die Leuchten-Anschlussleistung können sich, bedingt durch den technischen Fortschritt, ändern. Die Datenblätter auf unserer Website geben für jede Leuchte Auskunft über die aktuellen Werte sowie über die LED-Lebensdauer und den Lichtstrom, bezogen auf die jeweilige Farbtemperatur.

Leuchtenfarbe Grafit oder Silber

■ Grafit – Bestellnummer · ■ Silber – Bestellnummer + **A**



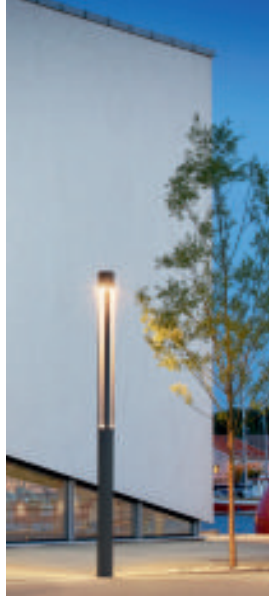

Seite 404



|               | LED          |         | Netzteil       | EEK  | A   | B    | AC/DC | Erdstück      |
|---------------|--------------|---------|----------------|------|-----|------|-------|---------------|
| <b>84 061</b> | 23,0 W       | 1260 lm | DALI steuerbar | A++  | 165 | 1000 | ✓     | <b>70 895</b> |
| <b>84 062</b> | 33,5 W       | 1850 lm | DALI steuerbar | A++  | 220 | 1200 | ✓     | <b>70 896</b> |
|               | Leuchtmittel |         | Sockel         | EEK  | A   | B    | AC/DC | Erdstück      |
| <b>88 454</b> | 1 HIT-TC-CE  | 35 W    | G8,5           | A+-A | 165 | 1000 | ✓     | <b>70 895</b> |
| <b>88 456</b> | 1 HIT-TC-CE  | 70 W    | G8,5           | A+-A | 220 | 1200 | —     | <b>70 896</b> |



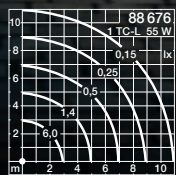
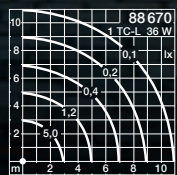
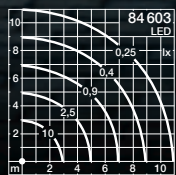
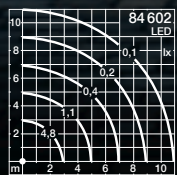



### Pollerleuchten

Freistrahlandes Licht

Freistrahkende Pollerleuchten mit rotationssymmetrischer Lichtstärkeverteilung. Leuchten mit LED oder für Leuchtstofflampen. Ein weißer schlagfester Kunststoffzylinder sorgt für die gleichmäßige Verteilung des Lichts. Robuste Leuchten, die Außenräume gliedern und strukturieren können. Sie haben eine orientierende, leitende und begrenzende Funktion. Leuchten zur Beleuchtung von Fußwegen, Plätzen, Gartenanlagen und Zufahrtsstraßen.

Schutzart IP 65 · Aluminiumguss, Aluminium und Edelstahl · Kunststoffabdeckung weiß

BEGA Pollerleuchten werden mit einer Montageplatte auf ein bauseitiges Fundament oder ein Erdstück aus feuerverzinktem Stahl geschraubt. Erdstücke sind Ergänzungsstücke und separat zu bestellen. Technische Daten Seite 544

Die LED-Leuchten dieser Seite überzeugen durch die Wahlmöglichkeit der Farbtemperatur, 50 000 Stunden Mindestlebensdauer der LED und 20 Jahre Nachkaufgarantie der LED-Module. LED-Farbtemperatur: 3000 K – Bestellnummer oder 4000 K – Bestellnummer + **K4**

Der in der Tabelle angegebene Leuchten-Lichtstrom und die Leuchten-Anschlussleistung können sich, bedingt durch den technischen Fortschritt, ändern. Die Datenblätter auf unserer Website geben für jede Leuchte Auskunft über die aktuellen Werte sowie über die LED-Lebensdauer und den Lichtstrom, bezogen auf die jeweilige Farbtemperatur.

Leuchtenfarbe Grafit oder Silber

■ Grafit – Bestellnummer · ■ Silber – Bestellnummer + A



|               | LED          |         | Anschlusskasten          |  | EEK                      | A   | B    | AC/DC | Erdstück      |               |
|---------------|--------------|---------|--------------------------|--|--------------------------|-----|------|-------|---------------|---------------|
| <b>84 602</b> | 18,0 W       | 1590 lm | Klemmen 3x4 <sup>□</sup> |  | A <sup>++</sup>          | 160 | 850  | ✓     | <b>70 895</b> |               |
| <b>84 603</b> | 36,0 W       | 2980 lm | 70 632                   |  | A <sup>++</sup>          | 230 | 1100 | ✓     | <b>70 896</b> |               |
|               | Leuchtmittel |         | Sockel                   |  | Anschlusskasten          | EEK | A    | B     | AC/DC         | Erdstück      |
| <b>88 670</b> | 1 TC-L       | 36 W    | 2 G 11                   |  | Klemmen 3x4 <sup>□</sup> | A-B | 160  | 850   | ✓             | <b>70 895</b> |
| <b>88 676</b> | 1 TC-L       | 55 W    | 2 G 11                   |  | 70 632                   | A-B | 230  | 1100  | ✓             | <b>70 896</b> |



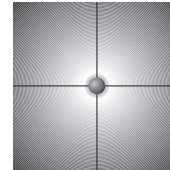

Lichtaustritt 360°

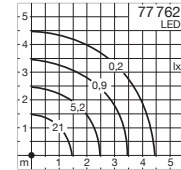

### LED-Pollerleuchte Abgeblendetes Licht

Abgeblendete Pollerleuchte mit rotationssymmetrischer Lichtstärkeverteilung. Das Licht wird über einen Reflektor umgelenkt und rotationssymmetrisch auf die zu beleuchtenden Flächen gerichtet. Durch ihre stabile Konstruktion eignet sich diese Leuchte besonders für Bereiche, die ein hohes Maß an Robustheit erfordern. Leuchte für die flächige Beleuchtung, z. B. von Fußwegen, Eingangsbereichen oder Zufahrten in privaten und öffentlichen Anlagen.

Schutzart IP 65 · Aluminiumguss, Aluminium und Edelstahl · Borosilikatglas  
Reflektor aus eloxiertem Reinstaluminium · Anschlusskasten 70 632

BEGA Pollerleuchten werden mit einer Montageplatte auf ein bauseitiges Fundament oder ein Erdstück aus feuerverzinktem Stahl geschraubt. Erdstücke sind Ergänzungsteile und separat zu bestellen. Technische Daten Seite 544

Leuchten, die durch die Wahlmöglichkeit der Farbtemperatur, 50 000 Stunden Mindestlebensdauer der LED und 20 Jahre Nachkaufgarantie der LED-Module überzeugen.

LED-Farbtemperatur: 3000 K – Bestellnummer oder 4000 K – Bestellnummer + **K4**

Der in der Tabelle angegebene Leuchten-Lichtstrom und die Leuchten-Anschlussleistung können sich, bedingt durch den technischen Fortschritt, ändern. Die Datenblätter auf unserer Website geben für jede Leuchte Auskunft über die aktuellen Werte sowie über die LED-Lebensdauer und den Lichtstrom, bezogen auf die jeweilige Farbtemperatur.

Leuchtenfarbe Grafit oder Silber

■ Grafit – Bestellnummer · ■ Silber – Bestellnummer + **A**



|               | LED           | EEK            | A   | B   | C   | Erdstück      |
|---------------|---------------|----------------|-----|-----|-----|---------------|
| <b>77 762</b> | 21,0 W 480 lm | A <sup>+</sup> | 165 | 860 | 220 | <b>70 896</b> |





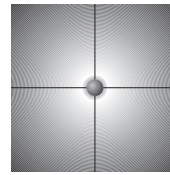

Lichtaustritt 360°

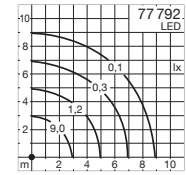

#### LED-Pollerleuchte

Abgeblendetes Licht

Abgeblendete LED-Pollerleuchte mit rotationssymmetrischer Lichtstärkeverteilung. Das Licht der LED wird von oben über den breitstreuenden Reflektor umgelenkt und rotationssymmetrisch auf die zu beleuchtenden Bodenflächen gerichtet. Pollerleuchte für die flächige Beleuchtung z. B. von Fußwegen, Eingangsbereichen oder Zufahrten in privaten und öffentlichen Anlagen.

Schutzart IP 65 · Aluminiumguss, Aluminium und Edelstahl · Kristallglas  
Reflektor aus eloxiertem Reinaluminium · Anschlusskasten 70 632

BEGA Pollerleuchten werden mit einer Montageplatte auf ein bauseitiges Fundament oder ein Erdstück aus feuerverzinktem Stahl geschraubt. Erdstücke sind Ergänzungsteile und separat zu bestellen. Technische Daten Seite 544

Leuchten, die durch die Wahlmöglichkeit der Farbtemperatur, 50 000 Stunden Mindestlebensdauer der LED und 20 Jahre Nachkaufgarantie der LED-Module überzeugen.

LED-Farbtemperatur: 3000 K – Bestellnummer oder 4000 K – Bestellnummer + **K4**

Der in der Tabelle angegebene Leuchten-Lichtstrom und die Leuchten-Anschlussleistung können sich, bedingt durch den technischen Fortschritt, ändern.

Die Datenblätter auf unserer Website geben für jede Leuchte Auskunft über die aktuellen Werte sowie über die LED-Lebensdauer und den Lichtstrom, bezogen auf die jeweilige Farbtemperatur.

Leuchtenfarbe Grafit oder Silber

■ Grafit – Bestellnummer · ■ Silber – Bestellnummer + **A**



|               | LED    |         | EEK | A   | B   | C   | AC/DC | Erdstück      |
|---------------|--------|---------|-----|-----|-----|-----|-------|---------------|
| <b>77 792</b> | 30,5 W | 1620 lm | A+  | 220 | 810 | 220 | ✓     | <b>70 896</b> |



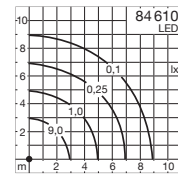
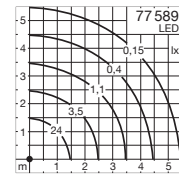
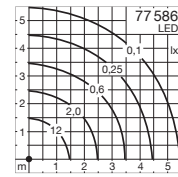

#### LED-Pollerleuchten

Pollerleuchten mit rotationssymmetrischer Lichtstärkeverteilung. Das Licht wird über den Dachreflektor auf die zu beleuchtende Fläche umgelenkt. Für die verschiedenen Dimensionen des Aufstellungsorts liefern wir diese Leuchten in zwei Durchmessern und unterschiedlichen Höhen. Leuchten zur blendfreien flächigen Beleuchtung von Zufahrten, Plätzen, Fußwegen und Eingangsbereichen.

Schutzart IP 65 · Aluminiumguss, Aluminium und Edelstahl  
Kristallglas · Reflektor aus eloxiertem Reinstaluminium

BEGA Pollerleuchten werden mit einer Montageplatte auf ein bauseitiges Fundament oder ein Erdstück aus feuerverzinktem Stahl geschraubt. Erdstücke sind Ergänzungsteile und separat zu bestellen. Technische Daten Seite 544

Leuchten, die durch die Wahlmöglichkeit der Farbtemperatur, 50 000 Stunden Mindestlebensdauer der LED und 20 Jahre Nachkaufgarantie der LED-Module überzeugen.

LED-Farbtemperatur:

3000 K – Bestellnummer oder 4000 K – Bestellnummer + **K4**

Der in der Tabelle angegebene Leuchten-Lichtstrom und die Leuchten-Anschlussleistung können sich, bedingt durch den technischen Fortschritt, ändern. Die Datenblätter auf unserer Website geben für jede Leuchte Auskunft über die aktuellen Werte sowie über die LED-Lebensdauer und den Lichtstrom, bezogen auf die jeweilige Farbtemperatur.

Leuchtenfarbe Grafit oder Silber

■ Grafit – Bestellnummer · ■ Silber – Bestellnummer + **A**

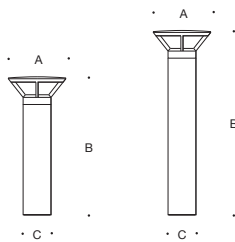

|               | LED    |         | Anschlusskasten          | EEK | A   | B    | C   | AC/DC | Erdstück      |
|---------------|--------|---------|--------------------------|-----|-----|------|-----|-------|---------------|
| <b>77 586</b> | 21,8 W | 550 lm  | Klemmen 3x4 <sup>□</sup> | A++ | 260 | 600  | 140 | ✓     | <b>70 894</b> |
| <b>77 589</b> | 21,8 W | 550 lm  | Klemmen 3x4 <sup>□</sup> | A++ | 260 | 800  | 140 | ✓     | <b>70 896</b> |
| <b>84 610</b> | 40,5 W | 1450 lm | 70 632                   | A++ | 340 | 1100 | 165 | ✓     | <b>70 896</b> |





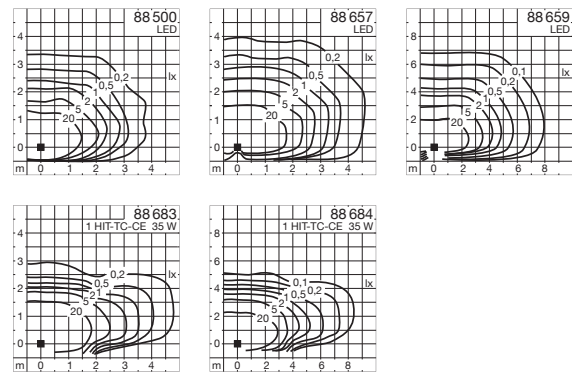

### Pollerleuchten

Bandförmige Lichtstärkeverteilung

Abgeblendete Pollerleuchten mit einseitig bandförmiger Lichtstärkeverteilung. Leuchten, welche die unmittelbar vor ihrem Aufstellungsort liegenden Bodenflächen bandförmig ausleuchten. Ihre Lichtstärkeverteilung ermöglicht große Leuchtenabstände und ist besonders geeignet für die Beleuchtung von Wegen und Plätzen.

Für die verschiedenen Dimensionen des Aufstellungsorts liefern wir diese Leuchten in zwei Größen und unterschiedlichen Höhen.

Schutzart IP 65 · Aluminiumguss, Aluminium und Edelstahl · Sicherheitsglas  
Reflektor aus eloxiertem Reinaluminium

BEGA Pollerleuchten werden mit einer Montageplatte auf ein bauseitiges Fundament oder ein Erdstück aus feuerverzinktem Stahl geschraubt. Erdstücke sind Ergänzungsteile und separat zu bestellen. Technische Daten Seite 544

Die LED-Leuchten dieser Seite überzeugen durch die Wahlmöglichkeit der Farbtemperatur, 50 000 Stunden Mindestlebensdauer der LED und 20 Jahre Nachkaufgarantie der LED-Module.

LED-Farbtemperatur:

3000 K – Bestellnummer oder 4000 K – Bestellnummer + **K4**

Der in der Tabelle angegebene Leuchten-Lichtstrom und die Leuchten-Anschlussleistung können sich, bedingt durch den technischen Fortschritt, ändern. Die Datenblätter auf unserer Website geben für jede Leuchte Auskunft über die aktuellen Werte sowie über die LED-Lebensdauer und den Lichtstrom, bezogen auf die jeweilige Farbtemperatur.

Leuchtenfarbe Grafit oder Silber

■ Grafit – Bestellnummer · ■ Silber – Bestellnummer + **A**



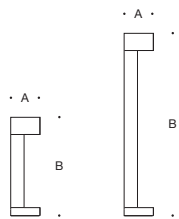

|               | LED          |        | Anschlussklemmen           | EEK                        | A       | B       | AC/DC | Erdstück      |               |
|---------------|--------------|--------|----------------------------|----------------------------|---------|---------|-------|---------------|---------------|
| <b>88 500</b> | 5,7 W        | 280 lm | Klemmen 3x2,5 <sup>□</sup> | A++                        | 110x110 | 500     | ✓     | <b>70 894</b> |               |
| <b>88 657</b> | 10,3 W       | 550 lm | Klemmen 5x2,5 <sup>□</sup> | A++                        | 160x160 | 550     | ✓     | <b>70 895</b> |               |
| <b>88 659</b> | 10,3 W       | 550 lm | Klemmen 5x2,5 <sup>□</sup> | A++                        | 160x160 | 1000    | ✓     | <b>70 895</b> |               |
|               | Leuchtmittel |        | Sockel                     | Anschlussklemmen           | EEK     | A       | B     | AC/DC         | Erdstück      |
| <b>88 683</b> | 1 HIT-TC-CE  | 35 W   | G 8,5                      | Klemmen 5x2,5 <sup>□</sup> | A+-A    | 160x160 | 550   | ✓             | <b>70 895</b> |
| <b>88 684</b> | 1 HIT-TC-CE  | 35 W   | G 8,5                      | Klemmen 5x2,5 <sup>□</sup> | A+-A    | 160x160 | 1000  | ✓             | <b>70 895</b> |



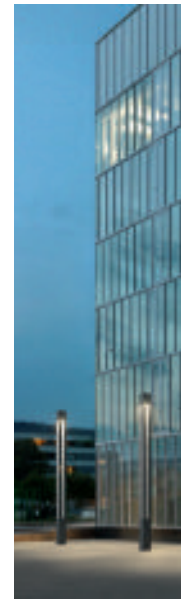
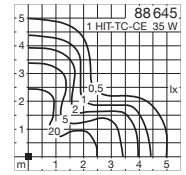
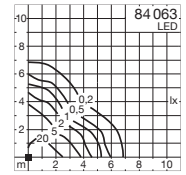

Seite 402



### Pollerleuchten

Abgeblendetes Licht

Abgeblendete Pollerleuchten mit breitstreuender Lichtstärkeverteilung für hohe Beleuchtungsstärke auf der Bodenfläche. Die Leuchten werden mit LED oder Hochdrucklampen betrieben. Das Licht der Leuchtmittel wird über einen Reflektor direkt auf die zu beleuchtende Fläche gelenkt. Robuste und markante Leuchten, die Außenräume gliedern und strukturieren können. Sie haben eine orientierende, leitende und begrenzende Funktion. Zur Beleuchtung von Plätzen, Eingangsbereichen und Zufahrten. Lichtbauelemente mit gleichen Gestaltungsmerkmalen, jedoch mit anderen Abmessungen finden Sie auf Seite 402.

Schutzart IP 65 · Aluminiumguss, Aluminium und Edelstahl · Sicherheitsglas  
Reflektor aus eloxiertem Reinaluminium · Anschlusskasten 70 632

BEGA Pollerleuchten werden mit einer Montageplatte auf ein bauseitiges Fundament oder ein Erdstück aus feuerverzinktem Stahl geschraubt. Erdstücke sind Ergänzungsteile und separat zu bestellen. Technische Daten Seite 544

Die LED-Leuchten dieser Seite überzeugen durch die Wahlmöglichkeit der Farbtemperatur, 50 000 Stunden Mindestlebensdauer der LED und 20 Jahre Nachkaufgarantie der LED-Module. LED-Farbtemperatur: 3000 K – Bestellnummer oder 4000 K – Bestellnummer + **K4**

Der in der Tabelle angegebene Leuchten-Lichtstrom und die Leuchten-Anschlussleistung können sich, bedingt durch den technischen Fortschritt, ändern. Die Datenblätter auf unserer Website geben für jede Leuchte Auskunft über die aktuellen Werte sowie über die LED-Lebensdauer und den Lichtstrom, bezogen auf die jeweilige Farbtemperatur.

Leuchtenfarbe Grafit oder Silber

■ Grafit – Bestellnummer · ■ Silber – Bestellnummer + **A**



|               | LED              |         | EEK  | A       | B    | AC/DC | Erdstück      |
|---------------|------------------|---------|------|---------|------|-------|---------------|
| <b>84 063</b> | 23,0 W           | 1260 lm | A++  | 160x160 | 1000 | ✓     | <b>70 895</b> |
|               | Leuchtmittel     | Socket  | EEK  | A       | B    | AC/DC | Erdstück      |
| <b>88 645</b> | 1 HIT-TC-CE 35 W | G 8,5   | A+-A | 160x160 | 1000 | ✓     | <b>70 895</b> |



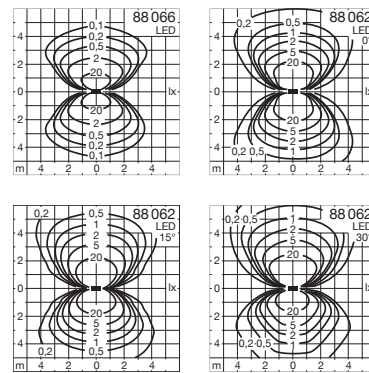

### LED-Pollerleuchten

Fest eingestellte, symmetrische Lichtstärkeverteilung oder einstellbare Lichtstärkeverteilung

LED-Pollerleuchten mit fest eingestellter symmetrischer oder einstellbarer Lichtstärkeverteilung. Die Leuchte 88 062 hat eine innenliegende Verstelleinrichtung, diese ermöglicht die Einstellung der Lichtstärkeverteilung zu beiden Seiten der Leuchte. So können eine symmetrische Lichtstärkeverteilung mit gleichen Lichtanteilen oder unterschiedliche asymmetrische Lichtstärkeverteilungen erzeugt werden.

Die Leuchte 88 066 hat eine feststehende symmetrische Lichtstärkeverteilung. Robuste und markante Leuchten, die Außenräume gliedern und strukturieren können. Lichtbauelemente mit gleichen Gestaltungsmerkmalen, jedoch mit anderen Abmessungen finden Sie auf Seite 394.

Schutzart IP 65 · Aluminiumguss, Aluminium und Edelstahl · Sicherheitsglas  
Reflektor aus eloxiertem Reinaluminium · Anschlussklemmen 5x4<sup>3</sup>  
Das optische System ist bei der Leuchte 88 062 auf 0°, 15° oder 30° einstellbar.

BEGA Pollerleuchten werden mit einer Montageplatte auf ein bauseitiges Fundament oder ein Erdstück aus feuerverzinktem Stahl geschraubt. Erdstücke sind Ergänzungssteile und separat zu bestellen. Technische Daten Seite 544

Leuchten, die durch die Wahlmöglichkeit der Farbtemperatur, 50 000 Stunden Mindestlebensdauer der LED und 20 Jahre Nachkaufgarantie der LED-Module überzeugen. LED-Farbtemperatur: 3000K – Bestellnummer oder 4000K – Bestellnummer + **K4**

Der in der Tabelle angegebene Leuchten-Lichtstrom und die Leuchten-Anschlussleistung können sich, bedingt durch den technischen Fortschritt, ändern. Die Datenblätter auf unserer Website geben für jede Leuchte Auskunft über die aktuellen Werte sowie über die LED-Lebensdauer und den Lichtstrom, bezogen auf die jeweilige Farbtemperatur.

Leuchtenfarbe Grafit oder Silber

■ Grafit – Bestellnummer · ■ Silber – Bestellnummer + **A**

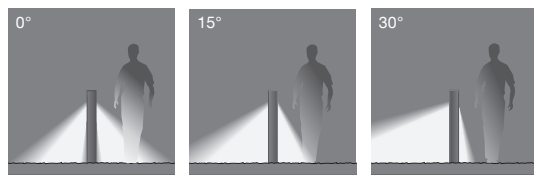

88062 Einstellbare Lichtstärkeverteilung



88066 Fest eingestellte, symmetrische Lichtstärkeverteilung

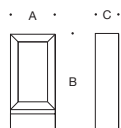

Pollerleuchte mit **symmetrischer** Lichtstärkeverteilung

|              | LED   |        | EEK | A   | B   | C   | AC/DC | Erdstück     |
|--------------|-------|--------|-----|-----|-----|-----|-------|--------------|
| <b>88066</b> | 9,4 W | 590 lm | A++ | 270 | 600 | 140 | ✓     | <b>70895</b> |

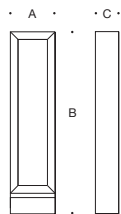

Pollerleuchte mit **einstellbarer** Lichtstärkeverteilung

|              | LED    |         | EEK | A   | B    | C   | AC/DC | Erdstück     |
|--------------|--------|---------|-----|-----|------|-----|-------|--------------|
| <b>88062</b> | 29,5 W | 1340 lm | A+  | 270 | 1100 | 140 | ✓     | <b>70895</b> |

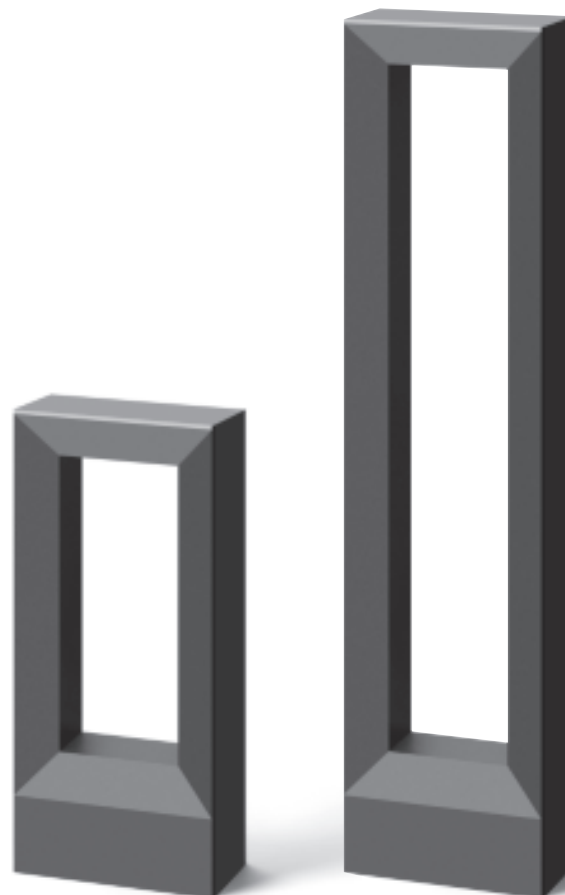



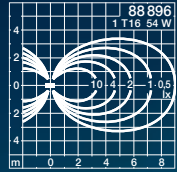
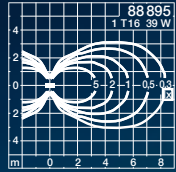
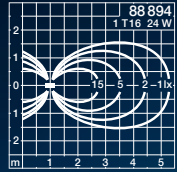
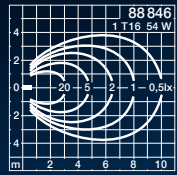
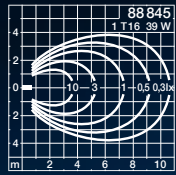
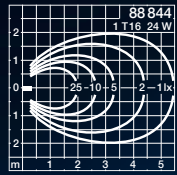



einseitig

zweiseitig

## Pollerleuchten

### Einseitiger oder zweiseitiger Lichtaustritt

Abgeblendete Pollerleuchten mit einseitigem oder zweiseitigem Lichtaustritt. Mit innenliegendem Lamellenraster und breitstreuender Lichtstärkeverteilung.

Es können Lampen gleicher Länge mit zwei unterschiedlichen Lichtleistungen betrieben werden. Passend zu den Lampenlängen liefern wir diese Leuchten in drei Höhen. So können unterschiedliche Gestaltungsaufgaben gelöst und die Leuchten den Dimensionen des Aufstellungsorts entsprechend eingesetzt werden.

Leuchten zur Begrenzung und optischen Führung im privaten und öffentlichen Bereich.

Sie eignen sich besonders für eine leitende, markierende oder strukturierende Beleuchtung.

Leuchten mit gleichen Gestaltungsmerkmalen, jedoch mit anderen Abmessungen finden Sie auf Seite 392.

Schutzart IP 65 · Aluminiumguss, Aluminium und Edelstahl · Anschlusskasten 70 632  
Sicherheitsglas · Reflektor aus eloxiertem Reinstaluminium

BEGA Pollerleuchten werden mit einer Montageplatte auf ein bauseitiges Fundament oder auf ein Erdstück aus feuerverzinktem Stahl geschraubt. Das Befestigungssystem ermöglicht ein Ausrichten der Leuchte. Erdstücke sind Ergänzungsteile und separat zu bestellen.  
Technische Daten Erdstücke Seite 544

Weitere technische Daten finden Sie im Produktdatenblatt der Leuchte auf unserer Website.

Leuchtenfarbe Grafit oder Silber

■ Grafit – Bestellnummer · ■ Silber – Bestellnummer + A

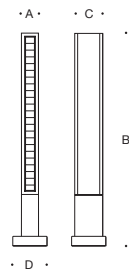

| einseitiger Lichtaustritt |              |                |        |                   |    |      |     |     |       |               |
|---------------------------|--------------|----------------|--------|-------------------|----|------|-----|-----|-------|---------------|
|                           | Leuchtmittel |                | Socket | EEK               | A  | B    | C   | D   | AC/DC | Erdstück      |
| <b>88 844</b>             | 1            | T 16 14 · 24 W | G 5    | A <sup>+</sup> -B | 95 | 900  | 155 | 190 | ✓     | <b>70 896</b> |
| <b>88 845</b>             | 1            | T 16 21 · 39 W | G 5    | A <sup>+</sup> -B | 95 | 1200 | 155 | 190 | ✓     | <b>70 896</b> |
| <b>88 846</b>             | 1            | T 16 28 · 54 W | G 5    | A <sup>+</sup> -B | 95 | 1500 | 155 | 190 | ✓     | <b>70 896</b> |

| zweiseitiger Lichtaustritt |              |                |        |                   |    |      |     |     |       |               |
|----------------------------|--------------|----------------|--------|-------------------|----|------|-----|-----|-------|---------------|
|                            | Leuchtmittel |                | Socket | EEK               | A  | B    | C   | D   | AC/DC | Erdstück      |
| <b>88 894</b>              | 1            | T 16 14 · 24 W | G 5    | A <sup>+</sup> -B | 95 | 900  | 155 | 190 | ✓     | <b>70 896</b> |
| <b>88 895</b>              | 1            | T 16 21 · 39 W | G 5    | A <sup>+</sup> -B | 95 | 1200 | 155 | 190 | ✓     | <b>70 896</b> |
| <b>88 896</b>              | 1            | T 16 28 · 54 W | G 5    | A <sup>+</sup> -B | 95 | 1500 | 155 | 190 | ✓     | <b>70 896</b> |



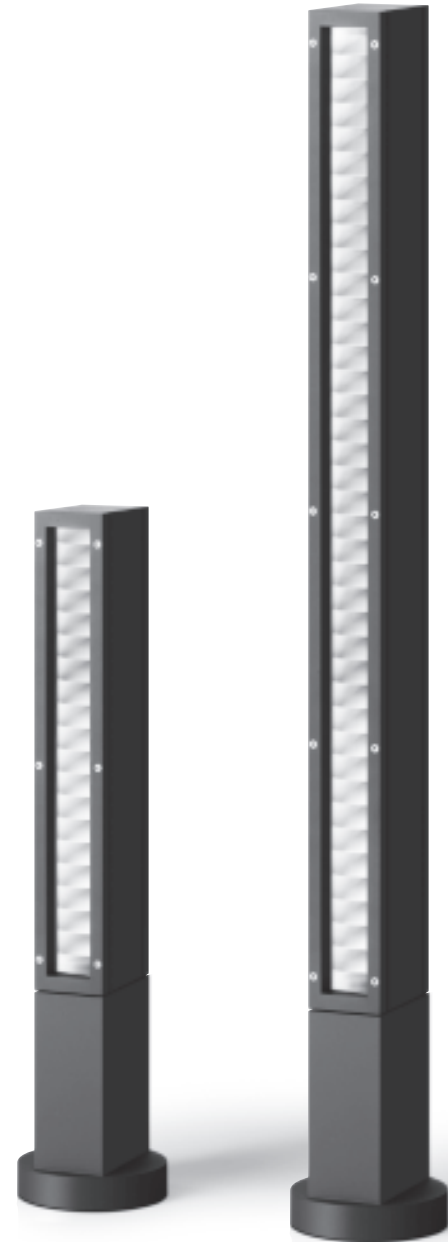

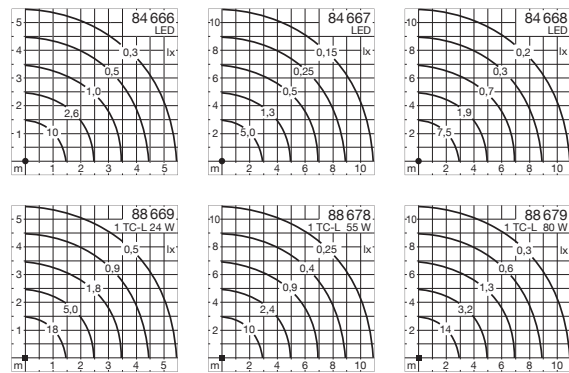
## Pollerleuchten

Freistrahles Licht

Freistrahlende Pollerleuchten mit quadratischem Grundriss und vierseitigem Lichtaustritt. Leuchten mit LED oder für Leuchtstofflampen. Es sind leuchtende Gestaltungselemente für den öffentlichen Bereich. Sie haben orientierende, leitende und begrenzen Funktion und eignen sich besonders für die Gliederung oder Strukturierung von Außenräumen. Leuchten zur Beleuchtung von Fußwegen, Plätzen, Gartenanlagen und Zufahrtsstraßen. Wandleuchten, die in ihrer Form und Konstruktion zu den Leuchten dieser Doppelseite passen, finden Sie auf Seite 132 – passende Lichtbauelemente auf Seite 400.

Schutzart IP 65 · Aluminiumguss, Aluminium und Edelstahl · Kunststoffabdeckung weiß

BEGA Pollerleuchten werden mit einer Montageplatte auf ein bauseitiges Fundament oder ein Erdstück aus feuerverzinktem Stahl geschraubt. Erdstücke sind Ergänzungssteile und separat zu bestellen. Technische Daten Seite 544

Die LED-Leuchten dieser Seite überzeugen durch die Wahlmöglichkeit der Farbtemperatur, 50 000 Stunden Mindestlebensdauer der LED und 20 Jahre Nachkaufgarantie der LED-Module. LED-Farbtemperatur: 3000K – Bestellnummer oder 4000K – Bestellnummer + **K4**

Der in der Tabelle angegebene Leuchten-Lichtstrom und die Leuchten-Anschlussleistung können sich, bedingt durch den technischen Fortschritt, ändern. Die Datenblätter auf unserer Website geben für jede Leuchte Auskunft über die aktuellen Werte sowie über die LED-Lebensdauer und den Lichtstrom, bezogen auf die jeweilige Farbtemperatur.

Leuchtenfarbe Grafit oder Silber

■ Grafit – Bestellnummer · ■ Silber – Bestellnummer + **A**



Lichtbauelemente Seite 400



|               | LED          |         | Anschlusskasten          | EEK                      | A       | B       | AC/DC | Erdstück      |               |
|---------------|--------------|---------|--------------------------|--------------------------|---------|---------|-------|---------------|---------------|
| <b>84 666</b> | 10,0 W       | 720 lm  | Klemmen 3x4 <sup>□</sup> | A++                      | 120x120 | 800     | ✓     | <b>70 894</b> |               |
| <b>84 667</b> | 27,5 W       | 2000 lm | 70 632                   | A++                      | 160x160 | 1100    | ✓     | <b>70 895</b> |               |
| <b>84 668</b> | 39,0 W       | 2410 lm | 70 632                   | A++                      | 220x220 | 1200    | ✓     | <b>70 896</b> |               |
|               | Leuchtmittel |         | Socket                   | Anschlusskasten          | EEK     | A       | B     | AC/DC         | Erdstück      |
| <b>88 669</b> | 1 TC-L       | 24 W    | 2 G 11                   | Klemmen 3x4 <sup>□</sup> | A-B     | 120x120 | 800   | ✓             | <b>70 894</b> |
| <b>88 678</b> | 1 TC-L       | 55 W    | 2 G 11                   | 70 632                   | A-B     | 160x160 | 1100  | ✓             | <b>70 895</b> |
| <b>88 679</b> | 1 TC-L       | 80 W    | 2 G 11                   | 70 632                   | A-B     | 220x220 | 1200  | ✓             | <b>70 896</b> |







## LED-Pollerleuchten

Freistrahlandes, bandförmiges oder asymmetrisch-abgeblendetes Licht

Pollerleuchten mit gleichen Gestaltungsmerkmalen, jedoch mit unterschiedlichen Lichtstärkeverteilungen.

- **Freistrahlende** Lichtstärkeverteilung

Diese Leuchten geben ihr Licht freistrahlend in den Raum ab. Bodenflächen, Personen sowie architektonische Elemente im Raum werden bei gleicher Entfernung gleich hell beleuchtet. Leuchten mit einem hohen Anteil vertikaler Beleuchtungsstärke.

- **Bandförmige** Lichtstärkeverteilung

Diese Leuchten geben ihr Licht in die Breite des Raums ab. Das Licht wird nach unten gerichtet und ist oberhalb der Waagerechten abgeblendet. Zur breitstreuenden und gleichmäßigen Beleuchtung von Flächen und Wegeführungen in Leuchtennähe.

- **Asymmetrisch-abgeblendete** Lichtstärkeverteilung

Das Licht dieser Leuchten wird nach unten gerichtet und ist oberhalb der Waagerechten vollständig abgeblendet. Die größte Beleuchtungsstärke wird im unmittelbaren Umfeld der Leuchte erzeugt. Leuchten mit hohem Sehkomfort für die gleichmäßige Beleuchtung von Wegen und Flächen bei maximaler Entblendung.

Schutzart IP 65 · Aluminiumguss, Aluminium und Edelstahl  
Sicherheitsglas · Reflektor aus eloxiertem Reinstaluminium

BEGA Pollerleuchten werden mit einer Montageplatte auf ein bauseitiges Fundament oder ein Erdstück aus feuerverzinktem Stahl geschraubt. Erdstücke sind Ergänzungsteile und separat zu bestellen. Technische Daten Seite 544

Leuchten, die durch die Wahlmöglichkeit der Farbtemperatur, 50 000 Stunden Mindestlebensdauer der LED und 20 Jahre Nachkaufgarantie der LED-Module überzeugen.

LED-Farbtemperatur: 3000 K – Bestellnummer oder 4000 K – Bestellnummer + **K4**

Der in der Tabelle angegebene Leuchten-Lichtstrom und die Leuchten-Anschlussleistung können sich, bedingt durch den technischen Fortschritt, ändern. Die Datenblätter auf unserer Website geben für jede Leuchte Auskunft über die aktuellen Werte sowie über die LED-Lebensdauer und den Lichtstrom, bezogen auf die jeweilige Farbtemperatur.

■ Leuchtenfarbe Grafit

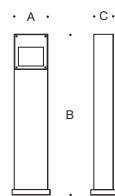

| LED  | Anschlusskasten |         | EEK                        | A               | B   | C    | AC/DC | Erdstück |               |
|--|-----------------|---------|----------------------------|-----------------|-----|------|-------|----------|---------------|
|  | LED             | W       |                            |                 |     |      |       |          | lm            |
| <b>Pollerleuchten mit freistrahler Lichtstärkeverteilung</b>               |                 |         |                            |                 |     |      |       |          |               |
| <b>88 961</b>  | 5,7 W           | 145 lm  | Klemmen 3 x 4 <sup>□</sup> | A <sup>++</sup> | 160 | 800  | 110   | ✓        | <b>70 894</b> |
| <b>88 862</b>  | 18,0 W          | 500 lm  | 70 632                     | A <sup>+</sup>  | 270 | 1000 | 120   | ✓        | <b>70 895</b> |
| <b>Pollerleuchten mit bandförmiger Lichtstärkeverteilung</b>               |                 |         |                            |                 |     |      |       |          |               |
| <b>88 962</b>  | 8,0 W           | 320 lm  | Klemmen 3 x 4 <sup>□</sup> | A <sup>++</sup> | 160 | 800  | 110   | ✓        | <b>70 894</b> |
| <b>88 867</b>  | 30,0 W          | 1820 lm | 70 632                     | A <sup>+</sup>  | 270 | 1000 | 120   | ✓        | <b>70 895</b> |
| <b>Pollerleuchten mit asymmetrisch-abgeblendeter Lichtstärkeverteilung</b> |                 |         |                            |                 |     |      |       |          |               |
| <b>88 963</b>  | 8,0 W           | 155 lm  | Klemmen 3 x 4 <sup>□</sup> | A <sup>++</sup> | 160 | 800  | 110   | ✓        | <b>70 894</b> |
| <b>88 868</b>  | 30,0 W          | 505 lm  | 70 632                     | A <sup>+</sup>  | 270 | 1000 | 120   | ✓        | <b>70 895</b> |





freistrahlenes Licht



bandförmiges Licht



abgeblendetes Licht

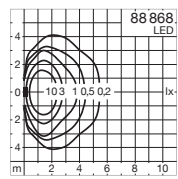
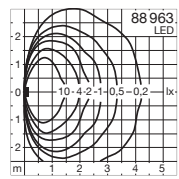
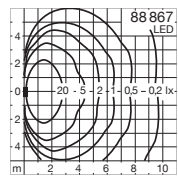
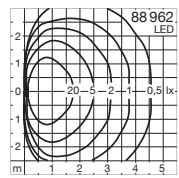
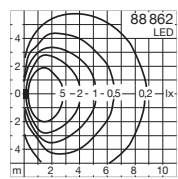
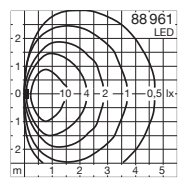

## LED-Pollerleuchten

Freistrahlandes, bandförmiges oder asymmetrisch-abgeblendetes Licht

Pollerleuchten mit gleichen Gestaltungsmerkmalen, jedoch mit unterschiedlichen Lichtstärkeverteilungen.

- **Freistrahlende** Lichtstärkeverteilung  
Diese Leuchten geben ihr Licht freistrahlend in den Raum ab. Bodenflächen, Personen sowie architektonische Elemente im Raum werden bei gleicher Entfernung gleich hell beleuchtet. Leuchten mit einem hohen Anteil vertikaler Beleuchtungsstärke.
- **Bandförmige** Lichtstärkeverteilung  
Diese Leuchten geben ihr Licht in die Breite des Raums ab. Das Licht wird nach unten gerichtet und ist oberhalb der Waagerechten abgeblendet. Zur breitstreuenden und gleichmäßigen Beleuchtung von Flächen und Wegeführungen in Leuchtennähe.
- **Asymmetrisch-abgeblendete** Lichtstärkeverteilung  
Das Licht dieser Leuchten wird nach unten gerichtet und ist oberhalb der Waagerechten vollständig abgeblendet. Die größte Beleuchtungsstärke wird im unmittelbaren Umfeld der Leuchte erzeugt. Leuchten mit hohem Sehkomfort für die gleichmäßige Beleuchtung von Wegen und Flächen bei maximaler Entblendung.

Schutzart IP 65 · Aluminiumguss, Aluminium und Edelstahl · Sicherheitsglas  
Reflektor aus eloxiertem Reinaluminium · DALI steuerbar

BEGA Pollerleuchten werden mit einer Montageplatte auf ein bauseitiges Fundament oder ein Erdstück aus feuerverzinktem Stahl geschraubt. Erdstücke sind Ergänzungsteile und separat zu bestellen.  
Technische Daten Seite 544

Leuchten, die durch die Wahlmöglichkeit der Farbtemperatur, 50 000 Stunden Mindestlebensdauer der LED und 20 Jahre Nachkaufgarantie der LED-Module überzeugen.

LED-Farbtemperatur: 3000 K – Bestellnummer oder 4000 K – Bestellnummer + **K4**

Der in der Tabelle angegebene Leuchten-Lichtstrom und die Leuchten-Anschlussleistung können sich, bedingt durch den technischen Fortschritt, ändern. Die Datenblätter auf unserer Website geben für jede Leuchte Auskunft über die aktuellen Werte sowie über die LED-Lebensdauer und den Lichtstrom, bezogen auf die jeweilige Farbtemperatur.

Leuchtenfarbe Grafit oder Silber

■ Grafit – Bestellnummer · ■ Silber – Bestellnummer + **A**

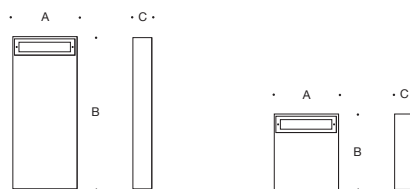

| Pollerleuchten mit <b>freistrahler</b> Lichtstärkeverteilung |        |        |                          |                 |     |     |     |       |               |
|--|--------|--------|--------------------------|-----------------|-----|-----|-----|-------|---------------|
|  | LED    |        | Anschlusskasten          | EEK             | A   | B   | C   | AC/DC | Erdstück      |
| <b>84 669</b>  | 14,5 W | 905 lm | Klemmen 5x4 <sup>□</sup> | A <sup>++</sup> | 340 | 400 | 100 | ✓     | <b>71 890</b> |
| <b>84 670</b>  | 14,5 W | 905 lm | 70 632                   | A <sup>++</sup> | 340 | 800 | 100 | ✓     | <b>71 890</b> |

| Pollerleuchten mit <b>bandförmig</b> Lichtstärkeverteilung |        |         |                          |                 |     |     |     |       |               |
|--|--------|---------|--------------------------|-----------------|-----|-----|-----|-------|---------------|
|  | LED    |         | Anschlusskasten          | EEK             | A   | B   | C   | AC/DC | Erdstück      |
| <b>84 673</b>  | 14,5 W | 1025 lm | Klemmen 5x4 <sup>□</sup> | A <sup>++</sup> | 340 | 400 | 100 | ✓     | <b>71 890</b> |
| <b>84 674</b>  | 14,5 W | 1025 lm | 70 632                   | A <sup>++</sup> | 340 | 800 | 100 | ✓     | <b>71 890</b> |

| Pollerleuchten mit <b>asymmetrisch-abgeblendet</b> Lichtstärkeverteilung |        |         |                          |                 |     |     |     |       |               |
|--|--------|---------|--------------------------|-----------------|-----|-----|-----|-------|---------------|
|  | LED    |         | Anschlusskasten          | EEK             | A   | B   | C   | AC/DC | Erdstück      |
| <b>84 671</b>  | 14,5 W | 1100 lm | Klemmen 5x4 <sup>□</sup> | A <sup>++</sup> | 340 | 400 | 100 | ✓     | <b>71 890</b> |
| <b>84 672</b>  | 14,5 W | 1100 lm | 70 632                   | A <sup>++</sup> | 340 | 800 | 100 | ✓     | <b>71 890</b> |

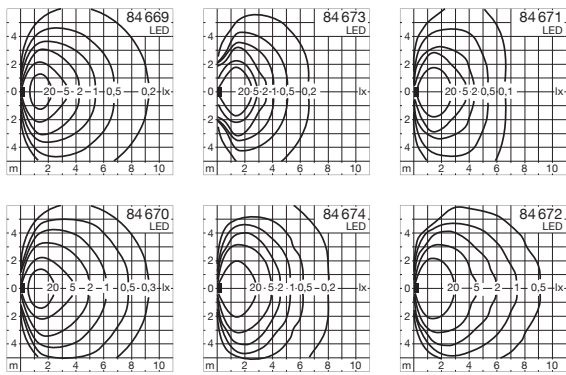

freistrahlenendes Licht



bandförmiges Licht



abgeblendetes Licht



freistrahlenendes Licht



bandförmiges Licht



abgeblendetes Licht

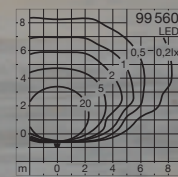
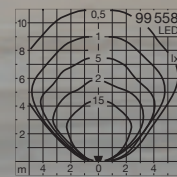
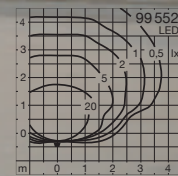
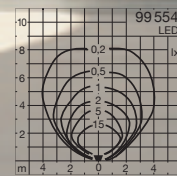

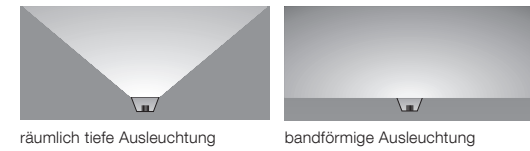

### LED-Pollerleuchten

Räumlich tiefe oder bandförmige Ausleuchtung von horizontalen Flächen

Pollerleuchten zur blendfreien Beleuchtung von Bodenflächen.  
Leuchten für die räumlich tiefe oder bandförmige Ausleuchtung von horizontalen Flächen.  
Zur Erzeugung eines hohen Beleuchtungsstärkeniveaus auf Plätzen, Einfahrten und breiten Fußwegen in privaten und öffentlichen Anlagen.

Schutzart IP 65 · Aluminiumguss, Aluminium und Edelstahl  
Sicherheitsglas · Reflektor aus eloxiertem Reinstaluminium

BEGA Pollerleuchten werden mit einer Montageplatte auf ein bauseitiges Fundament oder ein Erdstück aus feuerverzinktem Stahl geschraubt. Erdstücke sind Ergänzungsstücke und separat zu bestellen. Technische Daten Seite 544



Leuchten, die durch die Wahlmöglichkeit der Farbtemperatur, 50 000 Stunden Mindestlebensdauer der LED und 20 Jahre Nachkaufgarantie der LED-Module überzeugen.  
LED-Farbtemperatur: 3000 K – Bestellnummer oder 4000 K – Bestellnummer + **K4**

Der in der Tabelle angegebene Leuchten-Lichtstrom und die Leuchten-Anschlussleistung können sich, bedingt durch den technischen Fortschritt, ändern. Die Datenblätter auf unserer Website geben für jede Leuchte Auskunft über die aktuellen Werte sowie über die LED-Lebensdauer und den Lichtstrom, bezogen auf die jeweilige Farbtemperatur.

Leuchtenfarbe Grafit oder Silber

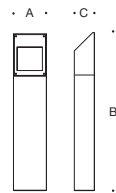
■ Grafit – Bestellnummer · ■ Silber – Bestellnummer + **A**



| Pollerleuchten für die <b>räumlich tiefe</b> Ausleuchtung horizontaler Flächen      |               |                 |                          |     |     |      |       |          |               |
|---|---------------|-----------------|--------------------------|-----|-----|------|-------|----------|---------------|
|   | LED           | Anschlusskasten | EEK                      | A   | B   | C    | AC/DC | Erdstück |               |
|  | <b>99 554</b> | 8,5 W 445 lm    | Klemmen 3x4 <sup>□</sup> | A++ | 160 | 800  | 110   | ✓        | <b>70 894</b> |
|   | <b>99 558</b> | 21,5 W 1130 lm  | 70 632                   | A+  | 250 | 1100 | 140   | ✓        | <b>70 895</b> |
| Pollerleuchten für die <b>bandförmige</b> Ausleuchtung horizontaler Flächen         |               |                 |                          |     |     |      |       |          |               |
|   | LED           | Anschlusskasten | EEK                      | A   | B   | C    | AC/DC | Erdstück |               |
|  | <b>99 552</b> | 10,0 W 520 lm   | Klemmen 3x4 <sup>□</sup> | A++ | 160 | 800  | 110   | ✓        | <b>70 894</b> |
|   | <b>99 560</b> | 22,0 W 1630 lm  | 70 632                   | A++ | 250 | 1100 | 140   | ✓        | <b>70 895</b> |







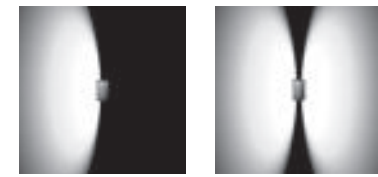
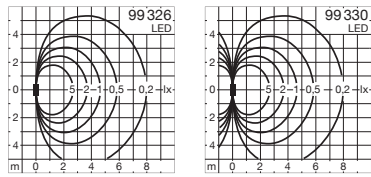

einseitig

zweiseitig

### LED-Garten- und Wegeleuchten

Einseitig oder zweiseitig freistrahlenes Licht

Freistrahrende Leuchten für die Beleuchtung von Fußwegen und Eingangsbereichen in Garten- und Wohnanlagen.

Für die verschiedenen Anforderungen an die zu beleuchtende Situation liefern wir diese Leuchten mit einseitigem oder zweiseitigem Lichtaustritt.

Leuchten, die bei Nacht mit ihren vertikalen Lichtflächen beeindruckend und bei Tag durch ihre kontrastreiche Gestalt überzeugen. Geeignet für Anlagen im privaten und öffentlichen Bereich, in denen keine Gefahr der mutwilligen Zerstörung besteht.

Schutzart IP 65 · Aluminiumguss, Aluminium und Edelstahl  
Sicherheitsglas · Anschlussklemmen 3x4<sup>3</sup>

BEGA Garten- und Wegeleuchten werden mit einer Montageplatte auf ein bauseitiges Fundament oder ein Erdstück aus feuerverzinktem Stahl geschraubt. Erdstücke sind Ergänzungsteile und separat zu bestellen. Technische Daten Seite 544

Leuchten, die durch die Wahlmöglichkeit der Farbtemperatur, 50 000 Stunden Mindestlebensdauer der LED und 20 Jahre Nachkaufgarantie der LED-Module überzeugen.  
LED-Farbtemperatur: 3000 K – Bestellnummer oder 4000 K – Bestellnummer + **K4**

Der in der Tabelle angegebene Leuchten-Lichtstrom und die Leuchten-Anschlussleistung können sich, bedingt durch den technischen Fortschritt, ändern. Die Datenblätter auf unserer Website geben für jede Leuchte Auskunft über die aktuellen Werte sowie über die LED-Lebensdauer und den Lichtstrom, bezogen auf die jeweilige Farbtemperatur.

Leuchtenfarbe Grafit oder Silber

■ Grafit – Bestellnummer · ■ Silber – Bestellnummer + A

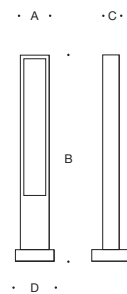

|               | LED    | Lichtaustritt | EEK        | A   | B   | C    | D      | Erdstück      |
|---------------|--------|---------------|------------|-----|-----|------|--------|---------------|
| <b>99 326</b> | 19,4 W | 770 lm        | einseitig  | A++ | 120 | 1000 | 80 160 | <b>70 895</b> |
| <b>99 330</b> | 38,6 W | 1390 lm       | zweiseitig | A++ | 120 | 1000 | 80 160 | <b>70 895</b> |



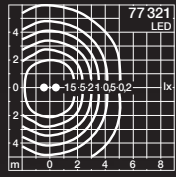
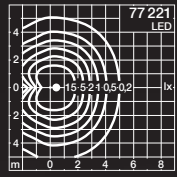



### LED-Garten- und Wegeleuchten

Abgeblendetes Licht in 1-fach und 2-fach Anordnung

LED-Garten- und Wegeleuchten in 1-fach und 2-fach Anordnung. Blendfreie Leuchten für hohen Sehkomfort zur gleichmäßigen Ausleuchtung von Bodenflächen. Die bandförmige breitstreuende Lichtstärkeverteilung eignet sich besonders für die Ausleuchtung von Wegen und Eingangsbereichen, Einfahrten und vielen Bereichen der Garten- und Landschaftsarchitektur. Leuchten mit gleichen Gestaltungsmerkmalen, jedoch mit anderen Abmessungen finden Sie auf Seite 364.

Schutzart IP 65 · Aluminiumguss, Aluminium und Edelstahl  
Lichtlenkung durch Polycarbonatabdeckung mit optischer Struktur · Anschlussklemmen 3 x 1,5<sup>0</sup>

BEGA Garten- und Wegeleuchten werden mit einer Montageplatte auf ein bauseitiges Fundament oder ein Erdstück aus feuerverzinktem Stahl geschraubt. Erdstücke sind Ergänzungsteile und separat zu bestellen. Technische Daten Seite 544

Leuchten, die durch die Wahlmöglichkeit der Farbtemperatur, 50 000 Stunden Mindestlebensdauer der LED und 20 Jahre Nachkaufgarantie der LED-Module überzeugen.  
LED-Farbtemperatur: 3000 K – Bestellnummer oder 4000 K – Bestellnummer + **K4**

Der in der Tabelle angegebene Leuchten-Lichtstrom und die Leuchten-Anschlussleistung können sich, bedingt durch den technischen Fortschritt, ändern. Die Datenblätter auf unserer Website geben für jede Leuchte Auskunft über die aktuellen Werte sowie über die LED-Lebensdauer und den Lichtstrom, bezogen auf die jeweilige Farbtemperatur.

Leuchtenfarbe Grafit oder Silber

■ Grafit – Bestellnummer · ■ Silber – Bestellnummer + **A**

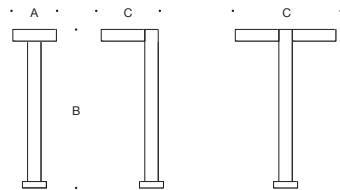

#### 1-fach Garten- und Wegeleuchte

| LED           | EEK                           | A   | B    | C   | AC/DC | Erdstück      |
|---------------|-------------------------------|-----|------|-----|-------|---------------|
| <b>77 221</b> | 10,0 W 625 lm A <sup>++</sup> | 190 | 1000 | 275 | ✓     | <b>70 895</b> |



#### 2-fach Garten- und Wegeleuchte

| 2 LED         | EEK                            | A   | B    | C   | AC/DC | Erdstück      |
|---------------|--------------------------------|-----|------|-----|-------|---------------|
| <b>77 321</b> | 20,0 W 1250 lm A <sup>++</sup> | 190 | 1000 | 475 | ✓     | <b>70 895</b> |





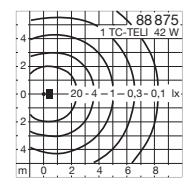
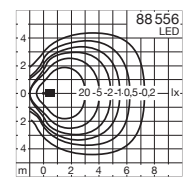





### Flächenstrahler

Flächenstrahler für die gleichmäßige Beleuchtung von Bodenflächen. Das Leuchtengehäuse ist einstellbar, die Lichtstärkeverteilung kann somit den Erfordernissen des Aufstellungsorts angepasst werden. Die breitstreuende Lichtstärkeverteilung eignet sich besonders für die Ausleuchtung von Wegen und Eingangsbereichen, Einfahrten und vielen Bereichen der Garten- und Landschaftsarchitektur.

Aufsatzleuchten mit gleichen Gestaltungsmerkmalen, jedoch mit anderen Abmessungen finden Sie auf Seite 432.

Schutzart IP 65 · Aluminiumguss, Aluminium und Edelstahl · Sicherheitsglas  
Reflektor aus eloxiertem Reinstaluminium · Anstellwinkel stufenlos einstellbar von 0° bis 90°

BEGA Flächenstrahler werden mit einer Montageplatte auf ein bauseitiges Fundament oder ein Erdstück aus feuerverzinktem Stahl geschraubt. Erdstücke sind Ergänzungsteile und separat zu bestellen. Technische Daten Seite 544

Die LED-Leuchten dieser Seite überzeugen durch die Wahlmöglichkeit der Farbtemperatur, 50 000 Stunden Mindestlebensdauer der LED und 20 Jahre Nachkaufgarantie der LED-Module.  
LED-Farbtemperatur: 3000 K – Bestellnummer oder 4000 K – Bestellnummer + **K4**

Der in der Tabelle angegebene Leuchten-Lichtstrom und die Leuchten-Anschlussleistung können sich, bedingt durch den technischen Fortschritt, ändern. Die Datenblätter auf unserer Website geben für jede Leuchte Auskunft über die aktuellen Werte sowie über die LED-Lebensdauer und den Lichtstrom, bezogen auf die jeweilige Farbtemperatur.

Leuchtenfarbe Grafit oder Silber

■ Grafit – Bestellnummer · ■ Silber – Bestellnummer + **A**

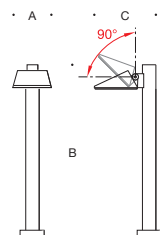

|               | LED          | Netzteil | EEK            | A   | B   | C    | AC/DC | Erdstück        |
|---------------|--------------|----------|----------------|-----|-----|------|-------|-----------------|
| <b>88 556</b> | 29,0 W       | 1945 lm  | dimmbar 1-10 V | A+  | 260 | 1200 | 360   | ✓ <b>70 895</b> |
|               | Leuchtmittel | Socket   | EEK            | A   | B   | C    | AC/DC | Erdstück        |
| <b>88 875</b> | 1 TC-TELI    | 42 W     | GX24 q-3/4     | A-B | 260 | 1200 | 360   | ✓ <b>70 895</b> |





## Garten- und Wegeleuchten

Lichtaustritt 180° oder 360°

Garten- und Wegeleuchten für freistrahlenes Licht, wahlweise mit LED oder für Lampen für Schraubsockel E 14 und E 27.

Leuchten mit mundgeblasenem dreischichtigem Opalglas und angenehm gleichmäßiger Lichtwirkung. Geeignet für Anlagen im privaten und öffentlichen Bereich, in denen keine Gefahr der mutwilligen Zerstörung besteht. Die Leuchten sind in zwei Größen erhältlich.

Schutzart IP 65 · Aluminiumguss, Aluminium und Edelstahl  
Opalglas mit Gewinde · Anschlussklemmen 3 x 4<sup>0</sup>

BEGA Garten- und Wegeleuchten werden mit einer Montageplatte auf ein bauseitiges Fundament oder auf ein Erdstück aus feuerverzinktem Stahl geschraubt. Erdstücke sind Ergänzungsteile und separat zu bestellen. Technische Daten Erdstücke Seite 544

Die LED-Leuchten dieser Seite überzeugen durch die Wahlmöglichkeit der Farbtemperatur, 50000 Stunden Mindestlebensdauer der LED und 20 Jahre Nachkaufgarantie der LED-Module.

LED-Farbtemperatur: 3000K – Bestellnummer oder 4000K – Bestellnummer + **K4**

Der in der Tabelle angegebene Leuchten-Lichtstrom und die Leuchten-Anschlussleistung können sich, bedingt durch den technischen Fortschritt, ändern.

Die Datenblätter auf unserer Website geben für jede Leuchte Auskunft über die aktuellen Werte sowie über die LED-Lebensdauer und den Lichtstrom, bezogen auf die jeweilige Farbtemperatur.

Leuchtenfarbe Grafit oder Silber

■ Grafit – Bestellnummer · ■ Silber – Bestellnummer + **A**



| Lichtaustritt 180° · mit Schutzgitter |              |           |                    |     |     |       |  |               |
|---------------------------------------|--------------|-----------|--------------------|-----|-----|-------|--|---------------|
|                                       | LED          |           | EEK                | A   | B   | AC/DC |  | Erdstück      |
| <b>84 024</b>                         | 6,0 W        | 90 lm     | A <sup>++</sup>    | 110 | 730 | ✓     |  | <b>70 894</b> |
| <b>84 025</b>                         | 9,8 W        | 150 lm    | A <sup>++</sup>    | 140 | 900 | ✓     |  | <b>70 895</b> |
|                                       | Leuchtmittel | Sockel    | EEK                | A   | B   | AC/DC |  | Erdstück      |
| <b>84 026</b>                         | 1 Lampe      | 40 W E 14 | A <sup>++</sup> -E | 110 | 730 | —     |  | <b>70 894</b> |
| <b>84 027</b>                         | 1 Lampe      | 60 W E 27 | A <sup>++</sup> -E | 140 | 900 | —     |  | <b>70 895</b> |

| Lichtaustritt 360° · mit Schutzgitter |              |           |                    |     |     |       |  |               |
|---------------------------------------|--------------|-----------|--------------------|-----|-----|-------|--|---------------|
|                                       | LED          |           | EEK                | A   | B   | AC/DC |  | Erdstück      |
| <b>84 028</b>                         | 6,0 W        | 160 lm    | A <sup>++</sup>    | 110 | 730 | ✓     |  | <b>70 894</b> |
| <b>84 029</b>                         | 9,8 W        | 260 lm    | A <sup>++</sup>    | 140 | 900 | ✓     |  | <b>70 895</b> |
|                                       | Leuchtmittel | Sockel    | EEK                | A   | B   | AC/DC |  | Erdstück      |
| <b>84 030</b>                         | 1 Lampe      | 40 W E 14 | A <sup>++</sup> -E | 110 | 730 | —     |  | <b>70 894</b> |
| <b>84 031</b>                         | 1 Lampe      | 60 W E 27 | A <sup>++</sup> -E | 140 | 900 | —     |  | <b>70 895</b> |

| Lichtaustritt 360° · freistrahlend |              |            |                    |     |     |       |  |               |
|------------------------------------|--------------|------------|--------------------|-----|-----|-------|--|---------------|
|                                    | LED          |            | EEK                | A   | B   | AC/DC |  | Erdstück      |
| <b>77 742</b>                      | 8,4 W        | 455 lm     | A <sup>++</sup>    | 110 | 730 | ✓     |  | <b>70 894</b> |
| <b>77 743</b>                      | 9,8 W        | 685 lm     | A <sup>++</sup>    | 140 | 900 | ✓     |  | <b>70 895</b> |
|                                    | Leuchtmittel | Sockel     | EEK                | A   | B   | AC/DC |  | Erdstück      |
| <b>77 746</b>                      | 1 Lampe      | 60 W E 27  | A <sup>++</sup> -E | 110 | 730 | —     |  | <b>70 894</b> |
| <b>77 747</b>                      | 1 Lampe      | 100 W E 27 | A <sup>++</sup> -E | 140 | 900 | —     |  | <b>70 895</b> |

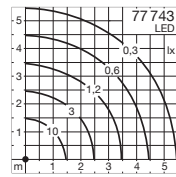
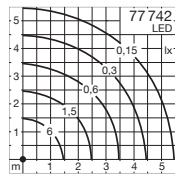
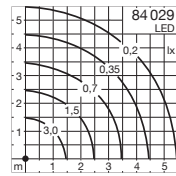
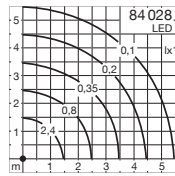
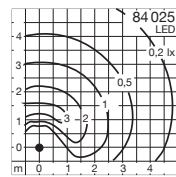
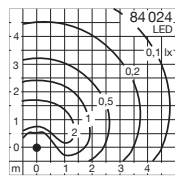

Lichtaustritt 180°  
mit Schutzgitter



Lichtaustritt 360°  
mit Schutzgitter



Lichtaustritt 360°  
freistrahlend

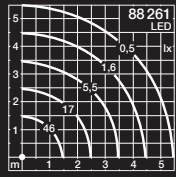
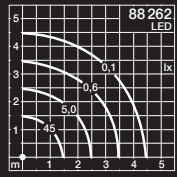

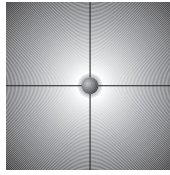

Lichtaustritt 360°

### LED-Garten- und Wegeleuchten

Abgeblendetes Licht

LED-Garten- und Wegeleuchten, die sich durch hohen Sehkomfort auszeichnen. Die zu beleuchtenden Bodenflächen werden blendfrei und mit sehr gleichmäßiger Beleuchtungsstärke ausgeleuchtet. Perfekte Leuchten für die Beleuchtung von Einfahrten, Wegen sowie vielen Bereichen der Landschafts- und Gartenarchitektur. Geeignet für Anlagen im privaten und öffentlichen Bereich, in denen keine Gefahr der mutwilligen Zerstörung besteht. Für die Abstimmung auf die jeweilige Beleuchtungssituation liefern wir die Leuchten in zwei unterschiedlichen Lichtpunkthöhen.

Schutzart IP 65 · Aluminiumguss, Aluminium und Edelstahl  
Sicherheitsglas · Reflektor aus eloxiertem Reinstaluminium

BEGA Garten- und Wegeleuchten werden mit einer Montageplatte auf ein bauseitiges Fundament oder auf ein Erdstück aus feuerverzinktem Stahl geschraubt. Erdstücke sind Ergänzungsteile und separat zu bestellen. Technische Daten Erdstücke und Anschlusskästen Seite 544 und 545

Leuchten, die durch die Wahlmöglichkeit der Farbtemperatur, 50 000 Stunden Mindestlebensdauer der LED und 20 Jahre Nachkaufgarantie der LED-Module überzeugen. LED-Farbtemperatur: 3000 K – Bestellnummer oder 4000 K – Bestellnummer + **K4**

Der in der Tabelle angegebene Leuchten-Lichtstrom und die Leuchten-Anschlussleistung können sich, bedingt durch den technischen Fortschritt, ändern. Die Datenblätter auf unserer Website geben für jede Leuchte Auskunft über die aktuellen Werte sowie über die LED-Lebensdauer und den Lichtstrom, bezogen auf die jeweilige Farbtemperatur.

Leuchtenfarbe Grafit oder Silber

■ Grafit – Bestellnummer · ■ Silber – Bestellnummer + **A**



|               | LED            | Anschlusskasten          | EEK | A   | B   | C   | AC/DC | Erdstück      |
|---------------|----------------|--------------------------|-----|-----|-----|-----|-------|---------------|
| <b>88 262</b> | 30,0 W 1580 lm | Klemmen 3x4 <sup>□</sup> | A+  | 250 | 550 | 110 | ✓     | <b>70 894</b> |
| <b>88 261</b> | 30,0 W 1580 lm | 70 632                   | A+  | 250 | 950 | 110 | ✓     | <b>70 894</b> |







#### LED-Wegeleuchte · Hinweisleuchte mit von außen beleuchtetem Schild

Diese Wege- und Hinweisleuchten stehen Ihnen in zwei Ausführungen zur Verfügung. Wahlweise als Wegeleuchten, als gestalterische Alternative zu Pollerleuchten, zur Ausleuchtung von Wegen, Eingängen und Zufahrten oder als Hinweisleuchten.

Hinweisleuchten werden zusätzlich mit einem Schild ausgestattet. Dabei liefern wir die Leuchten mit Schild samt individuellen Schriften, Symbolen und Logos. Hinweisleuchten ermöglichen die schnelle und sichere Orientierung und das Auffinden einer Anschrift bei Tag und bei Nacht.

Schutzart IP 65 · Aluminiumguss, Aluminium und Edelstahl · Sicherheitsglas

Tür und Anschlusskasten 70 632 · Technische Daten

Anschlusskästen Seite 545. Mit Erdstück zum Einbau ins Erdreich.

99 069

Höhe des beschrifteten Schilds je nach Schriftgröße und Zeilenanzahl  
150 bis 350 mm. Einseitige oder zweiseitige Beschriftung.

Leuchten, die durch die Wahlmöglichkeit der Farbtemperatur,  
50 000 Stunden Mindestlebensdauer der LED und 20 Jahre  
Nachkaufgarantie der LED-Module überzeugen.

LED-Farbtemperatur:

3000 K – Bestellnummer oder 4000 K – Bestellnummer + **K4**

Der in der Tabelle angegebene Leuchten-Lichtstrom und die Leuchten-Anschlussleistung können sich, bedingt durch den technischen Fortschritt, ändern. Die Datenblätter auf unserer Website geben für jede Leuchte Auskunft über die aktuellen Werte sowie über die LED-Lebensdauer und den Lichtstrom, bezogen auf die jeweilige Farbtemperatur.

Leuchtenfarbe Grafit oder Silber

■ Grafit – Bestellnummer · ■ Silber – Bestellnummer + **A**



99 061 LED-Wegeleuchte



99 069 LED-Hinweisleuchte  
mit beleuchtetem Schild

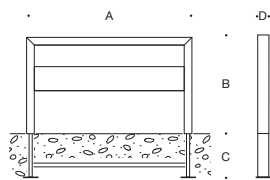

LED-Wegeleuchte

|               | LED            | EEK             | A    | B    | C   | D      |
|---------------|----------------|-----------------|------|------|-----|--------|
| <b>99 061</b> | 59,0 W 3255 lm | A <sup>++</sup> | 1755 | 1000 | 600 | 180×80 |

LED-Hinweisleuchte · mit von außen beleuchtetem Schild

|               | LED            | EEK             | A    | B    | C   | D      |
|---------------|----------------|-----------------|------|------|-----|--------|
| <b>99 069</b> | 59,0 W 3255 lm | A <sup>++</sup> | 1755 | 1000 | 600 | 180×80 |





### BEGA Plug & Play LED-Lichtsystem für den privaten Garten

BEGA Plug & Play ist ein ortsveränderliches LED-Lichtsystem für den privaten Garten. Einfach den Transformator an 230V mittels Steckdose oder Festanschluss anschließen und los geht's. Nun lassen sich die gewünschten Leuchten in Ihrem neuen sicheren 48V-System über einfache Steckverbindungen anschließen. Zwischenverteiler und zusätzliche Verlängerungsleitungen ermöglichen die schnelle Erstellung einer flexiblen, individuellen Beleuchtungsanlage. An den Transformator können bis zu zehn Leuchten angeschlossen werden. Die Anschlussleistung aller an einen Transformator angeschlossenen Leuchten darf 50 Watt nicht überschreiten.

Mit einem zweiten Transformator lässt sich die Anlage mühelos erweitern und ab der COMFORT Ausführung auch unabhängig vom Stromkreis gemeinsam schalten und dimmen.

**Eine aufwendige Verlegung von Erdkabeln ist bei BEGA Plug & Play nicht erforderlich – die bestehende Gartengestaltung bleibt erhalten und unberührt.**

Die flexiblen Kabel sind oberhalb des Erdbereichs oder einfach zwischen den Pflanzen zu verlegen.

Soll die Anlage konventionell über bauseitige Schalter der Hausinstallation, mit der BEGA Fernsteuerung oder per App mit einem Smartphone oder Tablet geschaltet und gesteuert werden? Hierzu steht BEGA Plug & Play in drei Ausführungen zur Verfügung: BASIC, COMFORT und SMART.



Stromversorgung 230V mittels Steckdose oder Festanschluss



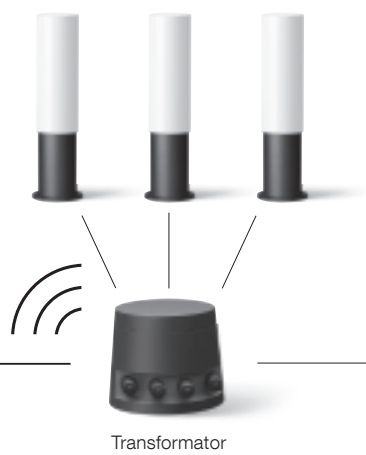

|   | BASIC | COMFORT | SMART |
|---|-------|---------|-------|
| Schaltbar durch bauseitige Hausinstallation                     | ●     | ●       | ●     |
| Alle angeschlossenen Leuchten gleichzeitig ein- und ausschalten | ●     | ●       | ●     |
| Lichtsteuerung durch BEGA Fernsteuerung                         | –     | ●       | ●     |
| Einzelleuchten schalten und dimmen                              | –     | ●       | ●     |
| Leuchtengruppen erstellen                                       | –     | ●       | ●     |
| Leuchten von jedem Ort der Welt über das Internet steuern       | –     | –       | ●     |
| Einbindung der Beleuchtung in die Hausautomation                | –     | –       | ●     |



### Drei Möglichkeiten, Licht im Garten zu steuern

Welche BEGA Plug & Play Komponenten benötigen Sie?

Zunächst entscheiden Sie, welche „Komfortstufe“ Ihre individuelle BEGA Plug & Play Anlage zukünftig haben soll. Mit der Wahl der Transformatoren und Verteiler legen Sie den Grundstein Ihrer Beleuchtungsanlage. Passende BEGA Plug & Play Leuchten finden Sie auf den Seiten 358 - 361. BEGA Plug & Play BASIC ist ein abgeschlossenes System, welches alle angeschlossenen Leuchten gleichzeitig schaltet. In der BEGA Plug & Play COMFORT Ausführung können die Leuchten einzeln geschaltet, gedimmt und gruppiert werden. Die Erweiterung auf BEGA Plug & Play SMART ist durch das BEGA Smart Home Gateway jederzeit möglich. Ihre BEGA Plug & Play SMART Anlage ist dann über das Internet von jedem Ort der Welt erreichbar.

BEGA Plug & Play · **BASIC**  
bauseitig schaltbar

Ein bauseitig schaltbarer 230 V-Netzanschluss reicht aus, um Ihre BEGA Plug & Play BASIC Gartenbeleuchtung ein- und auszuschalten. An einem Transformator mit 50 Watt Anschlussleistung und zwei Verteilern können bis zu zehn Leuchten betrieben werden. Diese Ausführung ermöglicht es, alle angeschlossenen Leuchten gleichzeitig ein- oder auszuschalten.





BEGA Plug & Play · **COMFORT**  
mit BEGA Fernsteuerung

Sollen die Leuchten einzeln oder in Gruppen geschaltet oder gedimmt werden? Die BEGA Plug & Play Fernsteuerung stellt zehn frei programmierbare Tasten zur Verfügung. Jeder Taste kann eine einzelne Leuchte, Leuchtengruppe oder Szene zugewiesen werden. Hierüber kann das Licht ein- und ausgeschaltet und gedimmt werden und ermöglicht somit das Wechseln und Verändern von Lichtszenen auf Knopfdruck. Ein langer Tastendruck dimmt, ein kurzer schaltet das Licht. Eine praktische Wandhalterung verwahrt die BEGA Fernsteuerung und macht aus ihr einen Wandschalter. Der Steuerung liegt die ZigBee-Funktechnologie zugrunde, die sich auch zur Steuerung in der Gebäudetechnologie bewährt hat.



BEGA Plug & Play · **SMART**  
für Smartphone oder Tablet

In der BEGA Plug & Play SMART Ausführung arbeiten Transformatoren, Verteiler und Fernsteuerung wie in der COMFORT Ausführung mit dem etablierten Funkstandard ZigBee. Zusätzlich zur Bedienung per Fernsteuerung kann die Anlage auch mit einem Smartphone oder Tablet gesteuert werden. Das BEGA Smart Home Gateway ermöglicht die Verbindung zum WLAN. Über die kostenlose BEGA Smart Home App lassen sich Leuchten und andere ZigBee-Komponenten steuern und konfigurieren, die mit dem ZigBee-Funkstandard arbeiten. Die BEGA Plug & Play Anlage ist über das Internet von jedem Ort der Welt erreichbar. Sie erhöht somit gleichzeitig die Sicherheit zu Hause.



### Systemkomponenten für BEGA Plug & Play



#### BEGA Fernsteuerung mit Wandhalterung

Fernsteuerung mit ZigBee light controller (ZigBee Home Automation).  
10 frei programmierbare Tasten. Jeder Taste kann eine einzelne Leuchte, Leuchtengruppe oder Szene zugewiesen werden.  
Eine Wandhalterung gehört zum Lieferumfang.



---

**10 526** Fernsteuerung



#### BEGA Smart Home Gateway

Das BEGA Smart Home Gateway bindet Ihre Plug & Play Installation in das lokale Netzwerk ein. Über die kostenlose BEGA Smart Home App lassen sich Leuchten und andere ZigBee-Komponenten steuern und konfigurieren, die mit dem ZigBee-Funkstandard arbeiten. Die BEGA Plug & Play Anlage ist über das Internet von jedem Ort der Welt erreichbar.



• 108 • • 28 •

---

**70 588** Smart Home Gateway



#### Verlängerungsleitungen

Verlängerungsleitungen mit 48V-Buchse und -Stecker, wahlweise in 5 m oder 10 m Länge.  
Schutzart IP 67 · Farbe Grafit

---

**10 596** Verlängerungsleitung 5 m  
**10 597** Verlängerungsleitung 10 m

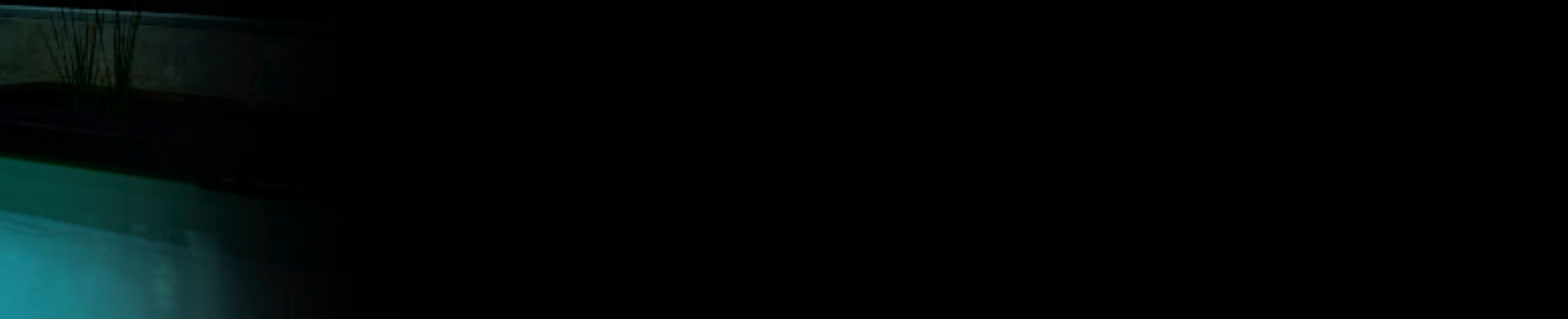

### Transformatoren und Verteiler für BEGA Plug & Play

Bitte beachten Sie: Die Anschlussleistung aller an einen Transformator angeschlossenen Leuchten darf 50 Watt nicht überschreiten.  
Schutzart IP 65 · Gehäuse aus glasfaserverstärktem Kunststoff

Für den elektrischen Anschluss der Transformatoren 10 552 und 10 553 liefern wir eine passende Verteilerdose. Technische Daten Verteilerdose 70 730 Seite 546

■ Farbe Grafit

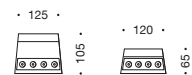

#### BASIC Transformator · Verteiler

Bauseitig schaltbare Transformatoren 230VAC/48V DC  
Transformator und Verteiler mit 4 gleichzeitig schaltbaren Anschlussbuchsen

- 10 532** Transformator mit 5 m Anschlussleitung und Netzstecker
- 10 552** Transformator mit 5 m Anschlussleitung und freiem Leitungsende
- 10 569** Verteiler mit 5 m Leitung und 48 V-Stecker



#### COMFORT · SMART Transformator · Verteiler

Schalt- und dimmbare Transformatoren 230VAC/48V DC  
Transformator und Verteiler mit eingebautem ZigBee light controller

Jeder der 4 Ausgänge ist einzeln schalt- und dimmbar, hierzu benötigen Sie die Fernsteuerung 10 526. Für die Steuerung per Smartphone/ Tablet über Ihr WLAN benötigen Sie das Smart Home Gateway 70 588.

- 10 533** Transformator mit 5 m Anschlussleitung und Netzstecker
- 10 553** Transformator mit 5 m Anschlussleitung und freiem Leitungsende
- 10 570** Verteiler mit 5 m Leitung und 48 V-Stecker





BEGA Plug & Play

**Ortsveränderliche LED-Gartenleuchten 48 V DC mit Erdspieß für freistrahelndes Licht**

Schutzart IP 65 · Gehäuse und Erdspieß aus glasfaserverstärktem Kunststoff  
Opalglas mit Gewinde · Mit 5 m Leitung und 48 V-Stecker  
Für den Betrieb dieser Leuchten benötigen Sie einen BEGA Plug & Play  
Transformator der Seite 357

Leuchten, die durch 50 000 Stunden Mindestlebensdauer der  
LED und 20 Jahre Nachkaufgarantie der LED-Module überzeugen.  
LED-Farbttemperatur: 3000 K

Der in der Tabelle angegebene Leuchten-Lichtstrom und die Leuchten-  
Anschlussleistung können sich, bedingt durch den technischen Fortschritt,  
ändern. Die Datenblätter auf unserer Website geben für jede Leuchte Auskunft  
über die aktuellen Werte sowie über die LED-Lebensdauer.

■ Leuchtenfarbe Grafit

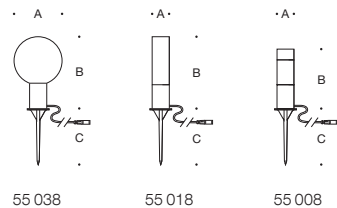

|               | LED   |        | EEK | A   | B   | C   |
|---------------|-------|--------|-----|-----|-----|-----|
| <b>55 038</b> | 2,4 W | 240 lm | A++ | 150 | 260 | 190 |
| <b>55 018</b> | 2,4 W | 235 lm | A++ | 70  | 340 | 190 |
| <b>55 008</b> | 2,4 W | 185 lm | A++ | 65  | 270 | 190 |







24 364



24 367 · 24 368

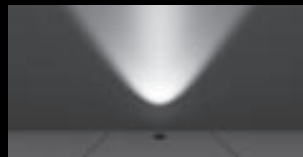

24 378



BEGA Plug & Play

### Ortsveränderliche LED-Gartenscheinwerfer 48 V DC für gerichtetes Licht

Schutzart IP 65 · Gehäuse und Erdspeiß aus glasfaserverstärktem Kunststoff  
Sicherheitsglas · Reflektor aus eloxiertem Reinstaluminium · Mit 5 m Leitung und 48V-Stecker  
Den Bodenaufbau-Scheinwerfer 24 378 liefern wir mit optional zu verwendendem Erdspeiß.  
Für den Betrieb dieser Leuchten benötigen Sie einen BEGA Plug & Play Transformator der Seite 357

Leuchten, die durch 50 000 Stunden Mindestlebensdauer der LED und 20 Jahre Nachkaufgarantie der LED-Module überzeugen. LED-Farbtemperatur: 3000 K

Der in der Tabelle angegebene Leuchten-Lichtstrom und die Leuchten-Anschlussleistung können sich, bedingt durch den technischen Fortschritt, ändern.  
Die Datenblätter auf unserer Website geben für jede Leuchte Auskunft über die aktuellen Werte sowie über die LED-Lebensdauer.

■ Leuchtenfarbe Grafit



Scheinwerfer mit Ringsockel



Kabelaufwicklung im Ringsockel

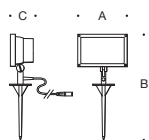

24 364

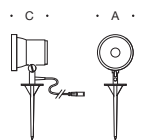

24 367

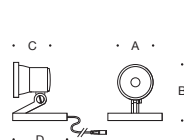

24 368

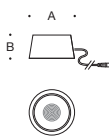

24 378



| Scheinwerfer  |                             | LED    | EEK    | A               | B   | C   | D   |
|---------------|-----------------------------|--------|--------|-----------------|-----|-----|-----|
| <b>24 364</b> | Scheinwerfer mit Erdspeiß   | 10,0 W | 845 lm | A <sup>++</sup> | 165 | 380 | 50  |
| <b>24 367</b> | Scheinwerfer mit Erdspeiß   | 5,0 W  | 360 lm | A <sup>++</sup> | 105 | 390 | 110 |
| <b>24 368</b> | Scheinwerfer mit Ringsockel | 5,0 W  | 360 lm | A <sup>++</sup> | 105 | 175 | 110 |
| <b>24 378</b> | Bodenaufbau-Scheinwerfer    | 7,8 W  | 690 lm | A <sup>++</sup> | 185 | 75  | —   |





BEGA Plug & Play

**Ortsveränderliche LED-Kugelleuchten 48V DC  
bestehend aus 3 oder 5 Leuchten mit optionalem Erdspeiß oder Haken**

Freistrahkende LED-Gartenleuchten. Drei oder fünf Leuchten als anschlussfertige Einheit wahlweise mit Erdspeiß oder Haken.

Schutzart IP 65 · Gehäuse, Erdspeiß und Haken aus glasfaserverstärktem Kunststoff · Kunststoffkugel weiß  
Mit 5 m Leitung zwischen 48V-Stecker und der ersten Leuchte.  
Leitungslänge zwischen den Leuchten 2 m

Für den Betrieb dieser Leuchten benötigen Sie den BEGA Plug & Play Transformator der Seite 357

Leuchten, die durch 50 000 Stunden Mindestlebensdauer der LED und 20 Jahre Nachkaufgarantie der LED-Module überzeugen. LED-Farbttemperatur: 3000K

Der in der Tabelle angegebene Leuchten-Lichtstrom und die Leuchten-Anschlussleistung können sich, bedingt durch den technischen Fortschritt, ändern. Die Datenblätter auf unserer Website geben für jede Leuchte Auskunft über die aktuellen Werte sowie über die LED-Lebensdauer.

■ Leuchtenfarbe Grafit



LED-Kugelleuchten mit Haken

|        |                         | LED               | EEK | A   | B   | C   |
|--------|-------------------------|-------------------|-----|-----|-----|-----|
| 24 376 | 3 Leuchten mit Erdspeiß | 3 x 4,0 W 1160 lm | A++ | 120 | 160 | 115 |
| 24 379 | 5 Leuchten mit Erdspeiß | 5 x 4,0 W 1930 lm | A++ | 120 | 160 | 115 |
| 24 377 | 3 Leuchten mit Haken    | 3 x 4,0 W 1160 lm | A++ | 120 | 200 | —   |
| 24 380 | 5 Leuchten mit Haken    | 5 x 4,0 W 1930 lm | A++ | 120 | 200 | —   |





BEGA Plug & Play  
**Ortsveränderliche LED-Gartenscheinwerfer 48V DC**  
**bestehend aus 3 Leuchten mit Erdspieß**

Drei LED-Gartenscheinwerfer mit symmetrischer Lichtstärkeverteilung als anschlussfertige Einheit mit Erdspieß.

Schutzart IP 65 · Gehäuse und Erdspieß aus glasfaserverstärktem Kunststoff  
 Sicherheitsglas · Reflektor aus eloxiertem Reinstaluminium  
 Mit 5 m Leitung zwischen 48V-Stecker und dem Verteiler.  
 Leitungslänge zwischen Verteiler und jedem Scheinwerfer 3 m

Für den Betrieb dieser Leuchten benötigen Sie den BEGA Plug & Play Transformator der Seite 357

Leuchten, die durch 50 000 Stunden Mindestlebensdauer der LED und 20 Jahre Nachkaufgarantie der LED-Module überzeugen.  
 LED-Farbtemperatur: 3000 K

Der in der Tabelle angegebene Leuchten-Lichtstrom und die Leuchten Anschlussleistung können sich, bedingt durch den technischen Fortschritt, ändern.  
 Die Datenblätter auf unserer Website geben für jede Leuchte Auskunft über die aktuellen Werte sowie über die LED-Lebensdauer.

■ Leuchtenfarbe Grafit

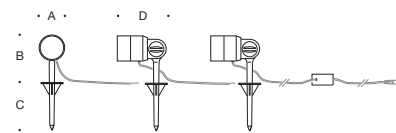

|               | LED                                |                  | EEK           | A          | B         | C          | D              |
|---------------|------------------------------------|------------------|---------------|------------|-----------|------------|----------------|
| <b>24 366</b> | <b>3 Scheinwerfer mit Erdspieß</b> | <b>3 x 4,0 W</b> | <b>900 lm</b> | <b>A++</b> | <b>55</b> | <b>110</b> | <b>115 100</b> |





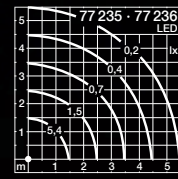
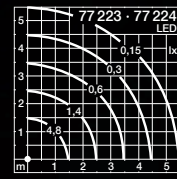

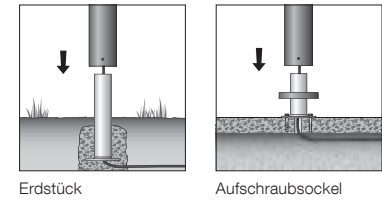

### LED-Garten- und Wegeleuchten für den privaten Bereich

Freistrahlenes Licht

Auf Wegen, Terrassen, in Beeten und an Hauszuwegungen erzeugen diese freistrahlenen Leuchten eine angenehme Lichtwirkung. Der Glaskörper aus hochwertigem dreischichtigem Opalglas ist wahlweise als Zylinder oder Kugel erhältlich. Wirtschaftliche und langlebige Leuchten durch zeitgemäße LED-Technik mit warmweißer Lichtfarbe 3000 K.

Wahlweise bestellen Sie die Leuchten bitte:

- mit Erdstück
- mit Aufschraubsockel

Technische Daten Erdstücke und Aufschraubsockel Seite 546

Ortsveränderliche Leuchten mit gleicher Formensprache finden Sie auf Seite 384.

Ist die Durchverdrahtung zu einer weiteren Leuchte gewünscht, empfehlen wir die Verwendung der Verteilerdose 70730. Technische Daten Verteilerdose Seite 546

Schutzart IP 65 · Aluminiumguss, Aluminium und Edelstahl · Opalglas mit Gewinde

Leuchten, die durch 50 000 Stunden Mindestlebensdauer der LED und 20 Jahre Nachkaufgarantie der LED-Module überzeugen. LED-Farbtemperatur: 3000 K

Der in der Tabelle angegebene Leuchten-Lichtstrom und die Leuchten-Anschlussleistung können sich, bedingt durch den technischen Fortschritt, ändern. Die Datenblätter auf unserer Website geben für jede Leuchte Auskunft über die aktuellen Werte sowie über die LED-Lebensdauer.

Leuchtenfarbe Grafit oder Silber

■ Grafit – Bestellnummer · ■ Silber – Bestellnummer + A

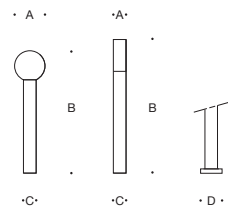

| Gartenleuchten · Kugel |                      | LED   | EEK    | A   | B   | C   | D      |
|------------------------|----------------------|-------|--------|-----|-----|-----|--------|
| <b>77 223</b>          | mit Erdstück         | 6,0 W | 435 lm | A++ | 150 | 800 | 70 —   |
| <b>77 224</b>          | mit Aufschraubsockel | 6,0 W | 435 lm | A++ | 150 | 800 | 70 110 |

| Gartenleuchten · Zylinder |                      | LED   | EEK    | A   | B  | C   | D      |
|---------------------------|----------------------|-------|--------|-----|----|-----|--------|
| <b>77 235</b>             | mit Erdstück         | 6,0 W | 450 lm | A++ | 70 | 900 | 70 —   |
| <b>77 236</b>             | mit Aufschraubsockel | 6,0 W | 450 lm | A++ | 70 | 900 | 70 110 |





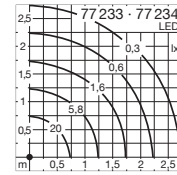
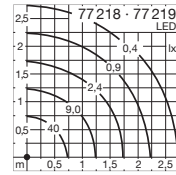

#### LED-Garten- und Wegeleuchten für den privaten Bereich Rotationssymmetrisch breitstrahlende Lichtstärkeverteilung

Leuchten, die blendfrei und gleichmäßig viele Situationen an Wegen und Terrassen im privaten Garten und am Hauseingang ausleuchten. Die wirtschaftliche und effiziente LED-Technik macht diese Leuchten zu wartungsarmen und zeitgemäßen Leuchten der Gartenarchitektur. Die LED-Lichtfarbe entspricht 3000K warmweiß. Wahlweise bestellen Sie die Leuchten bitte:

- mit Erdstück
- mit Aufschraubsockel

Technische Daten Erdstücke und Aufschraubsockel Seite 546

Ist die Durchverdrahtung zu einer weiteren Leuchte gewünscht, empfehlen wir die Verwendung der Verteilerdose 70 730. Technische Daten Verteilerdose Seite 546

Schutzart IP 65 · Aluminiumguss, Aluminium und Edelstahl  
Lichtlenkung durch Kunststoffabdeckung mit optischer Struktur

Leuchten, die durch 50 000 Stunden Mindestlebensdauer der LED und 20 Jahre Nachkaufgarantie der LED-Module überzeugen. LED-Farbtemperatur: 3000K

Der in der Tabelle angegebene Leuchten-Lichtstrom und die Leuchten-Anschlussleistung können sich, bedingt durch den technischen Fortschritt, ändern. Die Datenblätter auf unserer Website geben für jede Leuchte Auskunft über die aktuellen Werte sowie über die LED-Lebensdauer.

Leuchtenfarbe Grafit oder Silber

■ Grafit – Bestellnummer · ■ Silber – Bestellnummer + A



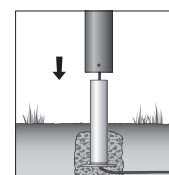

Erdstück

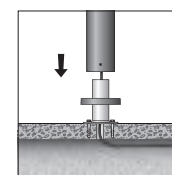

Aufschraubsockel

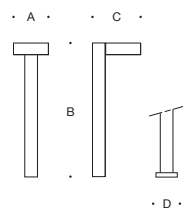

|               |                      | LED   | EEK    | A   | B   | C   | D   | AC/DC |   |
|---------------|----------------------|-------|--------|-----|-----|-----|-----|-------|---|
| <b>77 218</b> | mit Erdstück         | 8,5 W | 375 lm | A++ | 160 | 700 | 230 | —     | ✓ |
| <b>77 219</b> | mit Aufschraubsockel | 8,5 W | 375 lm | A++ | 160 | 700 | 230 | 110   | ✓ |

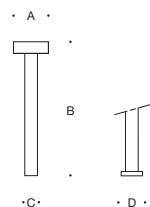

|               |                      | LED   | EEK    | A   | B   | C   | D  | AC/DC |   |
|---------------|----------------------|-------|--------|-----|-----|-----|----|-------|---|
| <b>77 233</b> | mit Erdstück         | 6,0 W | 130 lm | A++ | 160 | 700 | 70 | —     | ✓ |
| <b>77 234</b> | mit Aufschraubsockel | 6,0 W | 130 lm | A++ | 160 | 700 | 70 | 110   | ✓ |



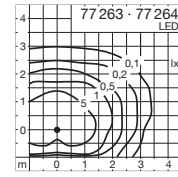
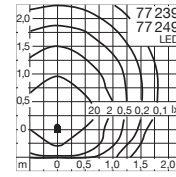
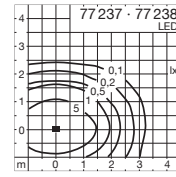

#### LED-Garten- und Wegeleuchten für den privaten Bereich Abgeblendetes bandförmiges, nach unten gerichtetes Licht

LED-Garten- und Wegeleuchten mit nach unten gerichtetem Licht zur Beleuchtung von Wegen, Terrassen und Hauseingängen. Leuchten zur gleichmäßigen und blendfreien Beleuchtung von Bodenflächen. Die wirtschaftliche und effiziente LED-Technik macht diese Leuchten zu wartungsarmen und zeitgemäßen Leuchten für Ihre Gartenarchitektur. Die LED-Lichtfarbe entspricht 3000 K warmweiß. Wahlweise bestellen Sie die Leuchten bitte:

- mit Erdstück
- mit Aufschraubsockel

Technische Daten Erdstücke und Aufschraubsockel Seite 546

Ist die Durchverdrahtung zu einer weiteren Leuchte gewünscht, empfehlen wir die Verwendung der Verteilerdose 70 730. Technische Daten Verteilerdose Seite 546

Schutzart IP 64 · 77 263 · 77 264 Schutzart IP 65  
Aluminiumguss, Aluminium und Edelstahl · Sicherheitsglas

Leuchten, die durch 50 000 Stunden Mindestlebensdauer der LED und 20 Jahre Nachkaufgarantie der LED-Module überzeugen. LED-Farbttemperatur: 3000 K

Der in der Tabelle angegebene Leuchten-Lichtstrom und die Leuchten-Anschlussleistung können sich, bedingt durch den technischen Fortschritt, ändern. Die Datenblätter auf unserer Website geben für jede Leuchte Auskunft über die aktuellen Werte sowie über die LED-Lebensdauer.

Leuchtenfarbe Grafit oder Silber

■ Grafit – Bestellnummer · ■ Silber – Bestellnummer + A

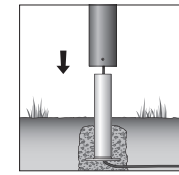

Erdstück

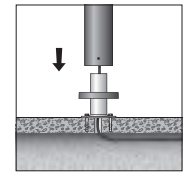

Aufschraubsockel

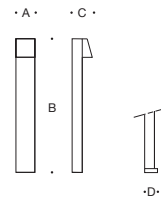

|               |                      | LED   | EEK    | A   | B  | C   | D   | AC/DC |   |
|---------------|----------------------|-------|--------|-----|----|-----|-----|-------|---|
| <b>77 237</b> | mit Erdstück         | 3,4 W | 135 lm | A++ | 90 | 700 | 105 | —     | ✓ |
| <b>77 238</b> | mit Aufschraubsockel | 3,4 W | 135 lm | A++ | 90 | 700 | 105 | 65    | ✓ |



|               |                      | LED   | EEK    | A   | B  | C   | D   | AC/DC |   |
|---------------|----------------------|-------|--------|-----|----|-----|-----|-------|---|
| <b>77 239</b> | mit Erdstück         | 3,3 W | 145 lm | A++ | 75 | 700 | 125 | —     | ✓ |
| <b>77 249</b> | mit Aufschraubsockel | 3,3 W | 145 lm | A++ | 75 | 700 | 125 | 65    | ✓ |



|               |                      | LED   | EEK    | A   | B   | C   | D   | AC/DC |   |
|---------------|----------------------|-------|--------|-----|-----|-----|-----|-------|---|
| <b>77 263</b> | mit Erdstück         | 3,4 W | 130 lm | A++ | 110 | 700 | 110 | —     | ✓ |
| <b>77 264</b> | mit Aufschraubsockel | 3,4 W | 130 lm | A++ | 110 | 700 | 110 | 110   | ✓ |



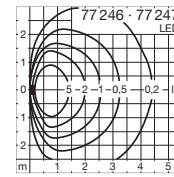
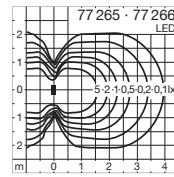

#### LED-Garten- und Wegeleuchten für den privaten Bereich

Gerichtetes oder einseitig freistrahlenes Licht

Zwei LED-Garten- und Wegeleuchten für den privaten Garten, den Hauseingang und für viele Situationen an Wegen und Terrassen. Die Leuchten 77 265 und 77 266 erzeugen, abhängig von der Umfeldhelligkeit, eine interessante Lichtgrafik zu beiden Seiten der Leuchte.

Die freistrahlenen Leuchten 77 246 und 77 247 eignen sich besonders für Beleuchtungssituationen mit geringer Umfeldhelligkeit, die nur zu einer Seite Licht erfordern.

Wirtschaftliche und langlebige Leuchten durch zeitgemäße LED-Technik mit warmweißer Lichtfarbe 3000K.

Wahlweise bestellen Sie die Leuchten bitte:

- mit Erdstück
- mit Aufschraubsockel

Technische Daten Erdstücke und Aufschraubsockel 546

Ist die Durchverdrahtung zu einer weiteren Leuchte gewünscht, empfehlen wir die Verwendung der Verteilerdose 70 730.

Technische Daten Verteilerdose Seite 546

Schutzart IP 65 · Aluminiumguss, Aluminium und Edelstahl · Sicherheitsglas

Leuchten, die durch 50 000 Stunden Mindestlebensdauer der LED und 20 Jahre Nachkaufgarantie der LED-Module überzeugen. LED-Farbtemperatur: 3000K

Der in der Tabelle angegebene Leuchten-Lichtstrom und die Leuchten-Anschlussleistung können sich, bedingt durch den technischen Fortschritt, ändern. Die Datenblätter auf unserer Website geben für jede Leuchte Auskunft über die aktuellen Werte sowie über die LED-Lebensdauer.

Leuchtenfarbe Grafit oder Silber

■ Grafit – Bestellnummer · ■ Silber – Bestellnummer + A

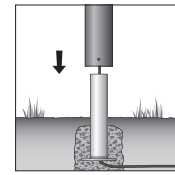

Erdstück

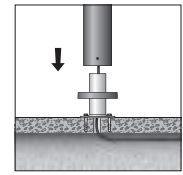

Aufschraubsockel

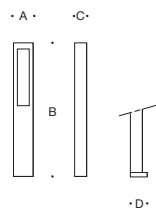

#### gerichtetes Licht

|               |                      | LED   | EEK    | A   | B  | C   | D  | AC/DC |
|---------------|----------------------|-------|--------|-----|----|-----|----|-------|
| <b>77 265</b> | mit Erdstück         | 5,8 W | 155 lm | A++ | 90 | 700 | 50 | —     |
| <b>77 266</b> | mit Aufschraubsockel | 5,8 W | 155 lm | A++ | 90 | 700 | 50 | 80 ✓  |



#### einseitig freistrahlenendes Licht

|               |                      | LED   | EEK    | A  | B  | C   | D  | AC/DC |
|---------------|----------------------|-------|--------|----|----|-----|----|-------|
| <b>77 246</b> | mit Erdstück         | 6,0 W | 100 lm | A+ | 90 | 700 | 55 | —     |
| <b>77 247</b> | mit Aufschraubsockel | 6,0 W | 100 lm | A+ | 90 | 700 | 55 | 65 —  |

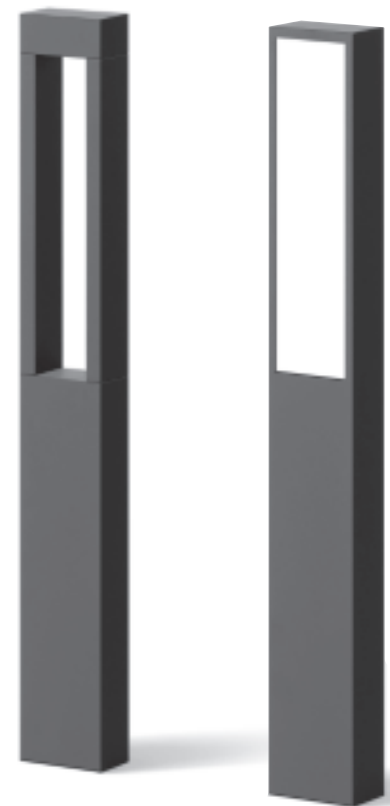



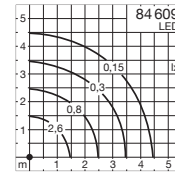
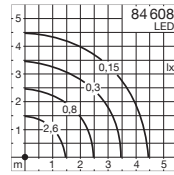

#### LED-Garten- und Wegeleuchten für den privaten Bereich Freistrahlandes Licht

Freistrahkende LED-Garten- und Wegeleuchten mit rotationssymmetrischer Lichtstärkeverteilung. Die Leuchten sind kompakt und vergittert. Starkwandige Kristallgläser mit lichtstreuender Struktur verteilen das Licht gleichmäßig. Leuchten zur Begrenzung und optischen Führung im privaten Bereich. Diese robusten Leuchten ermöglichen es, Flächen abzugrenzen und das Grundstück zu strukturieren.

Wahlweise bestellen Sie die Leuchten bitte:

- mit Erdstück
- mit Aufschraubsockel

Technische Daten Erdstücke und Aufschraubsockel Seite 546

Ist die Durchverdrahtung zu einer weiteren Leuchte gewünscht, empfehlen wir die Verwendung der Verteilerdose 70 730. Technische Daten Verteilerdose Seite 546

Schutzart IP 65 · Aluminiumguss, Aluminium und Edelstahl · Kristallglas innen weiß

Leuchten, die durch 50 000 Stunden Mindestlebensdauer der LED und 20 Jahre Nachkaufgarantie der LED-Module überzeugen. LED-Farbtemperatur: 3000K

Der in der Tabelle angegebene Leuchten-Lichtstrom und die Leuchten-Anschlussleistung können sich, bedingt durch den technischen Fortschritt, ändern. Die Datenblätter auf unserer Website geben für jede Leuchte Auskunft über die aktuellen Werte sowie über die LED-Lebensdauer.

Leuchtenfarbe Grafit oder Silber

■ Grafit – Bestellnummer · ■ Silber – Bestellnummer + A

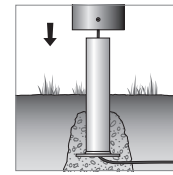

Erdstück

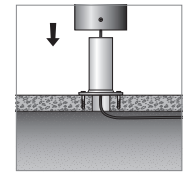

Aufschraubsockel



|               |                      | LED   |        | EEK | A   | B   | AC/DC |
|---------------|----------------------|-------|--------|-----|-----|-----|-------|
| <b>84 608</b> | mit Erdstück         | 4,4 W | 205 lm | A++ | 110 | 700 | ✓     |
| <b>84 609</b> | mit Aufschraubsockel | 4,4 W | 205 lm | A++ | 110 | 700 | ✓     |



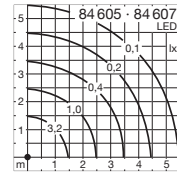
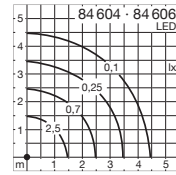

#### LED-Garten- und Wegeleuchten für den privaten Bereich Freistrahlenendes Licht

Diese Garten- und Wegeleuchten mit freistrahlenendem Licht werden in zwei Höhen angeboten, sodass eine Vielzahl unterschiedlicher Beleuchtungsanforderungen erfüllt werden kann.

Die Leuchten haben einen quadratischen Grundriss. Ein markanter Rahmen umgreift das starkwandige Leuchtenglas, ohne den Lichtaustritt zu beeinträchtigen. Diese robusten Leuchten ermöglichen es, Flächen abzugrenzen und das Grundstück zu strukturieren.

Wahlweise bestellen Sie die Leuchten bitte:

- mit Erdstück
- mit Aufschraubsockel

Technische Daten Erdstücke und Aufschraubsockel Seite 546

Ist die Durchverdrahtung zu einer weiteren Leuchte gewünscht, empfehlen wir die Verwendung der Verteilerdose 70 730. Technische Daten Verteilerdose Seite 546

Schutzart IP 65 · Aluminiumguss, Aluminium und Edelstahl · Kristallglas innen weiß

Leuchten, die durch 50 000 Stunden Mindestlebensdauer der LED und 20 Jahre Nachkaufgarantie der LED-Module überzeugen. LED-Farbtemperatur: 3000K

Der in der Tabelle angegebene Leuchten-Lichtstrom und die Leuchten-Anschlussleistung können sich, bedingt durch den technischen Fortschritt, ändern.

Die Datenblätter auf unserer Website geben für jede Leuchte Auskunft über die aktuellen Werte sowie über die LED-Lebensdauer.

Leuchtenfarbe Grafit oder Silber

■ Grafit – Bestellnummer · ■ Silber – Bestellnummer + A



freistrahelndes Licht

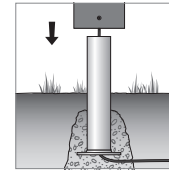

Erdstück

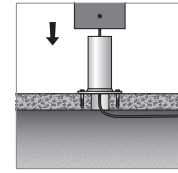

Aufschraubsockel

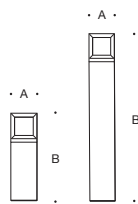

Garten- und Wegeleuchten · Höhe 400 mm

|               |                      | LED   | EEK    | A   | B           | AC/DC |
|---------------|----------------------|-------|--------|-----|-------------|-------|
| <b>84 604</b> | mit Erdstück         | 4,4 W | 265 lm | A++ | 120×120 400 | ✓     |
| <b>84 606</b> | mit Aufschraubsockel | 4,4 W | 265 lm | A++ | 120×120 400 | ✓     |

Garten- und Wegeleuchten · Höhe 800 mm

|               |                      | LED   | EEK    | A   | B           | AC/DC |
|---------------|----------------------|-------|--------|-----|-------------|-------|
| <b>84 605</b> | mit Erdstück         | 4,4 W | 265 lm | A++ | 120×120 800 | ✓     |
| <b>84 607</b> | mit Aufschraubsockel | 4,4 W | 265 lm | A++ | 120×120 800 | ✓     |





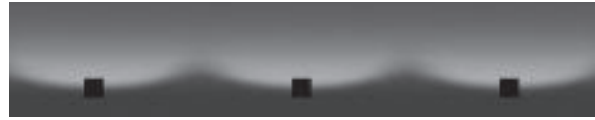

### LED-Garten- und Wegeleuchten für den privaten Bereich

Abgeblendetes, nach unten gerichtetes Licht

LED-Garten- und Wegeleuchten für Licht aus geringer Lichtpunkthöhe. Eine neue, sehr kompakte Leuchte für viele Situationen an Wegen und Terrassen, im privaten Garten und am Hauseingang. Aus geringer Höhe beleuchtet sie Bodenflächen blendfrei und gleichmäßig. Die wirtschaftliche und effiziente LED-Technik macht diese Leuchten zu wartungsarmen und zeitgemäßen Leuchten für Ihre Gartenarchitektur. Die LED-Lichtfarbe entspricht 3000K warmweiß.

Wahlweise bestellen Sie die Leuchten bitte:

- mit Erdstück
- mit Aufschraubsockel

Technische Daten Erdstücke und Aufschraubsockel Seite 546

Ist die Durchverdrahtung zu einer weiteren Leuchte gewünscht, empfehlen wir die Verwendung der Verteilerdose 70 730. Technische Daten Verteilerdose Seite 546

Schutzart IP 65 · Aluminiumguss, Aluminium und Edelstahl · Sicherheitsglas

Leuchten, die durch 50 000 Stunden Mindestlebensdauer der LED und 20 Jahre Nachkaufgarantie der LED-Module überzeugen. LED-Farbtemperatur: 3000K

Der in der Tabelle angegebene Leuchten-Lichtstrom und die Leuchten-Anschlussleistung können sich, bedingt durch den technischen Fortschritt, ändern. Die Datenblätter auf unserer Website geben für jede Leuchte Auskunft über die aktuellen Werte sowie über die LED-Lebensdauer.

Leuchtenfarbe Grafit oder Silber

■ Grafit – Bestellnummer · ■ Silber – Bestellnummer + A



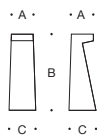
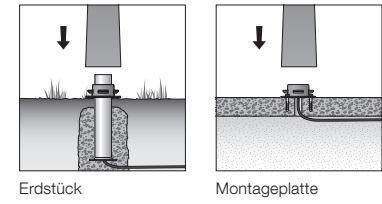

|               |                   | LED   |        | EEK | A  | B   | C  | AC/DC |
|---------------|-------------------|-------|--------|-----|----|-----|----|-------|
| <b>77 276</b> | mit Erdstück      | 8,4 W | 210 lm | A++ | 70 | 250 | 90 | ✓     |
| <b>77 277</b> | mit Montageplatte | 8,4 W | 210 lm | A++ | 70 | 250 | 90 | ✓     |





streuende Lichtstärkeverteilung



Montagedose



Erdspieß



Ringsockel

Eine praktische Kabelaufwicklung ermöglicht es, die Anschlussleitung im Ringsockel aufzurollen.



#### LED-Scheinwerfer mit Montagedose, mit Erdspieß oder mit Ringsockel

Kompakter Scheinwerfer zur Beleuchtung von Objekten, Pflanzen oder Baudetails. Leuchten in drei Ausführungen: mit Montagedose für den ortsfesten Betrieb auf Wand, Decke, Fundament oder für wechselnde Einsatzzwecke mit Erdspieß oder mit Ringsockel.

Schutzart IP 65 · Gehäuse, Montagedose, Erdspieß und Ringsockel aus glasfaserverstärktem Kunststoff · Sicherheitsglas · Reflektoroberfläche Reinaluminium  
Brennlagenverstellung und Öffnen des Scheinwerfers werkzeuglos  
Scheinwerfer mit Erdspieß oder Ringsockel anschlussfertig mit 5 m Leitung und Netzstecker

Leuchten, die durch 50 000 Stunden Mindestlebensdauer der LED und 20 Jahre Nachkaufgarantie der LED-Module überzeugen. LED-Farbtemperatur: 3000 K

Der in der Tabelle angegebene Leuchten-Lichtstrom und die Leuchten-Anschlussleistung können sich, bedingt durch den technischen Fortschritt, ändern. Die Datenblätter auf unserer Website geben für jede Leuchte Auskunft über die aktuellen Werte sowie über die LED-Lebensdauer.

■ Leuchtenfarbe Grafit

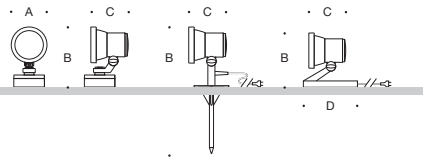

| LED-Scheinwerfer |                 | LED   | EEK    | $\beta$ | A   | B   | C   | D   | AC/DC |   |
|------------------|-----------------|-------|--------|---------|-----|-----|-----|-----|-------|---|
| <b>84 366</b>    | mit Montagedose | 6,5 W | 440 lm | A++     | 36° | 105 | 190 | 110 | —     | ✓ |
| <b>84 367</b>    | mit Erdspieß    | 6,5 W | 440 lm | A++     | 36° | 105 | 365 | 110 | —     | ✓ |
| <b>84 368</b>    | mit Ringsockel  | 6,5 W | 440 lm | A++     | 36° | 105 | 175 | 110 | 175   | ✓ |

$\beta$  = Halbstreuwinkel





breitstreuende Lichtstärkeverteilung



Montagedose

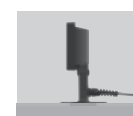

Erdspieß

#### LED-Flächenscheinwerfer mit Montagedose oder mit Erdspieß

Kompakter Scheinwerfer zur Beleuchtung von Objekten, Pflanzen oder Baudetails. Leuchten in zwei Ausführungen: mit Montagedose für den ortsfesten Betrieb auf Wand, Decke, Fundament oder für wechselnde Einsatzzwecke mit Erdspieß.

Schutzart IP 65 · Gehäuse, Montagedose und Erdspieß aus glasfaserverstärktem Kunststoff  
Sicherheitsglas · Reflektor aus eloxiertem Reinaluminium  
Brennlagenverstellung werkzeuglos  
Scheinwerfer mit Erdspieß anschlussfertig mit 5 m Leitung und Netzstecker

Leuchten, die durch 50 000 Stunden Mindestlebensdauer der LED und 20 Jahre Nachkaufgarantie der LED-Module überzeugen. LED-Farbttemperatur: 3000 K

Der in der Tabelle angegebene Leuchten-Lichtstrom und die Leuchten-Anschlussleistung können sich, bedingt durch den technischen Fortschritt, ändern. Die Datenblätter auf unserer Website geben für jede Leuchte Auskunft über die aktuellen Werte sowie über die LED-Lebensdauer.

■ Leuchtenfarbe Grafit

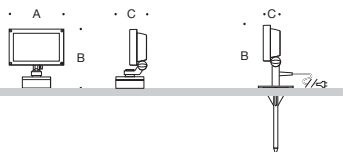

| LED-Flächenscheinwerfer |                 | LED  | EEK    | $\beta$         | A      | B   | C       |
|-------------------------|-----------------|------|--------|-----------------|--------|-----|---------|
| <b>84 360</b>           | mit Montagedose | 12 W | 905 lm | A <sup>++</sup> | 75/90° | 165 | 190 100 |
| <b>84 361</b>           | mit Erdspieß    | 12 W | 905 lm | A <sup>++</sup> | 75/90° | 165 | 380 50  |

$\beta$  = Halbstreuwinkel



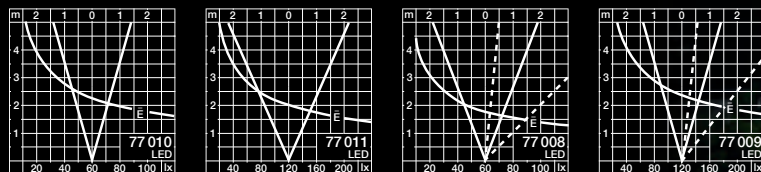

symmetrisch



asymmetrisch

### Trittfeste LED-Bodeneinbauleuchten

Symmetrische oder asymmetrische Lichtstärkeverteilung

Trittfeste LED-Bodeneinbauleuchten mit symmetrischer oder asymmetrischer Lichtstärkeverteilung. Das Leuchtengehäuse aus glasfaserverstärktem Kunststoff mit einem Abdeckring aus Edelstahl kann einfach ohne Drainage oder Fundament ins Erdreich eingebaut werden.

Es sind Leuchten, die kleine Bäume, Sträucher und Objekte in privaten Gartenanlagen inszenieren und akzentuieren. Leuchten, die auch bei Dunkelheit die Schönheit des Gartens erlebbar machen. Im Zentrum der Glasoberfläche werden maximal 25 °C Betriebstemperatur T (gemessen nach EN 60 598 Umgebungstemperatur ta 15 °C) erreicht.

Unser umfangreiches Bodeneinbauleuchten-Programm für den Einsatz in öffentlichen Anlagen mit Leuchten, die von Fahrzeugen überrollt werden können, finden Sie auf Seite 214 bis 249.

Zum elektrischen Anschluss der Leuchten und für die Durchverdrahtung zu einer weiteren Leuchte empfehlen wir die Verwendung der Verteilerdose 70 730. Technische Daten Verteilerdose Seite 546

Schutzart IP 67 · Gehäuse aus glasfaserverstärktem Kunststoff  
Abdeckring aus Edelstahl und Sicherheitsglas liegen plan in einer Ebene.  
Reflektor aus eloxiertem Reinstaluminium · 1,8 m Anschlussleitung mit Wasserstopper

Leuchten, die durch 50 000 Stunden Mindestlebensdauer der LED und 20 Jahre Nachkaufgarantie der LED-Module überzeugen. LED-Farbtemperatur: 3000 K

Der in der Tabelle angegebene Leuchten-Lichtstrom und die Leuchten-Anschlussleistung können sich, bedingt durch den technischen Fortschritt, ändern. Die Datenblätter auf unserer Website geben für jede Leuchte Auskunft über die aktuellen Werte sowie über die LED-Lebensdauer.

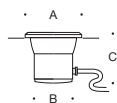

| Bodeneinbauleuchten · symmetrisch |        |        |         |     |     |    |       |   |
|-----------------------------------|--------|--------|---------|-----|-----|----|-------|---|
|                                   | LED    | EEK    | $\beta$ | A   | B   | C  | AC/DC |   |
| <b>77 010</b>                     | 6,0 W  | 245 lm | A++     | 32° | 110 | 70 | 120   | ✓ |
| <b>77 011</b>                     | 10,0 W | 605 lm | A++     | 47° | 155 | 95 | 170   | ✓ |

| Bodeneinbauleuchten · asymmetrisch |        |        |         |     |     |    |       |   |
|------------------------------------|--------|--------|---------|-----|-----|----|-------|---|
|                                    | LED    | EEK    | $\beta$ | A   | B   | C  | AC/DC |   |
| <b>77 008</b>                      | 6,0 W  | 365 lm | A++     | 42° | 110 | 70 | 120   | ✓ |
| <b>77 009</b>                      | 10,0 W | 665 lm | A++     | 31° | 155 | 95 | 170   | ✓ |

$\beta$  = Halbstreuwinkel



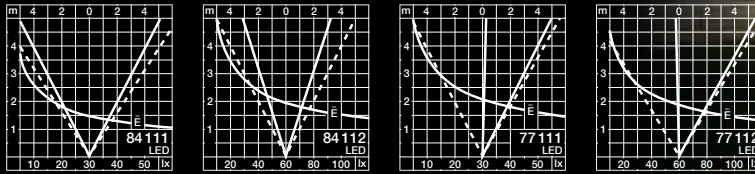

symmetrisch

asymmetrisch

### Trittfeste LED-Bodeneinbauleuchten

Symmetrische und asymmetrische Lichtstärkeverteilung

Trittfeste LED-Bodeneinbauleuchten mit symmetrischer und asymmetrischer flächiger Lichtstärkeverteilung. Das Leuchtengehäuse aus glasfaserverstärktem Kunststoff mit einem Abdeckrahmen aus Edelstahl kann einfach ohne Drainage oder Fundament ins Erdreich eingebaut werden. Mit diesen Leuchten werden Fassaden, Wandflächen und Objekte in Gartenanlagen mit warmweißem Licht 3000K inszeniert und akzentuiert. Diese Leuchten bringen bei Dunkelheit die Schönheit des Gartens und seiner architektonischen Details zur Geltung. Die geringe Anschlussleistung und die hohe Lebensdauer der LED machen diese Leuchten zu wirtschaftlichen Geräten mit sehr langen Wartungsintervallen. Im Zentrum der Glasoberfläche werden maximal 30 °C Betriebstemperatur T (gemessen nach EN 60598 Umgebungstemperatur  $t_a$  15 °C) erreicht.

Unser umfangreiches Bodeneinbauleuchten-Programm für den Einsatz in öffentlichen Anlagen mit Leuchten, die von Fahrzeugen überrollt werden können, finden Sie auf Seite 214 bis 249.

Zum elektrischen Anschluss der Leuchten und für die Durchverdrahtung zu einer weiteren Leuchte empfehlen wir die Verwendung der Verteilerdose 70730. Technische Daten Verteilerdose Seite 546

Schutzart IP 67 · Gehäuse aus glasfaserverstärktem Kunststoff  
Abdeckung aus Edelstahl und Sicherheitsglas liegen plan in einer Ebene.  
Reflektor aus eloxiertem Reinstaluminium · 1,8m Anschlussleitung mit Wasserstopper

Leuchten, die durch 50000 Stunden Mindestlebensdauer der LED und 20 Jahre Nachkaufgarantie der LED-Module überzeugen. LED-Farbttemperatur: 3000K

Der in der Tabelle angegebene Leuchten-Lichtstrom und die Leuchten-Anschlussleistung können sich, bedingt durch den technischen Fortschritt, ändern. Die Datenblätter auf unserer Website geben für jede Leuchte Auskunft über die aktuellen Werte sowie über die LED-Lebensdauer.

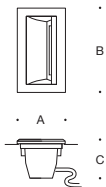

| Bodeneinbauleuchten · symmetrisch  |        |        |         |          |     |     |       |   |
|------------------------------------|--------|--------|---------|----------|-----|-----|-------|---|
|                                    | LED    | EEK    | $\beta$ | A        | B   | C   | AC/DC |   |
| <b>84 111</b>                      | 7,5 W  | 345 lm | A++     | 93°/103° | 80  | 160 | 60    | ✓ |
| <b>84 112</b>                      | 11,2 W | 585 lm | A+      | 60°/90°  | 115 | 240 | 75    | ✓ |
| Bodeneinbauleuchten · asymmetrisch |        |        |         |          |     |     |       |   |
|                                    | LED    | EEK    | $\beta$ | A        | B   | C   | AC/DC |   |
| <b>77 111</b>                      | 7,5 W  | 310 lm | A++     | 47°      | 80  | 160 | 60    | ✓ |
| <b>77 112</b>                      | 11,2 W | 525 lm | A+      | 51°      | 115 | 240 | 75    | ✓ |

$\beta$  = Halbstreuwinkel





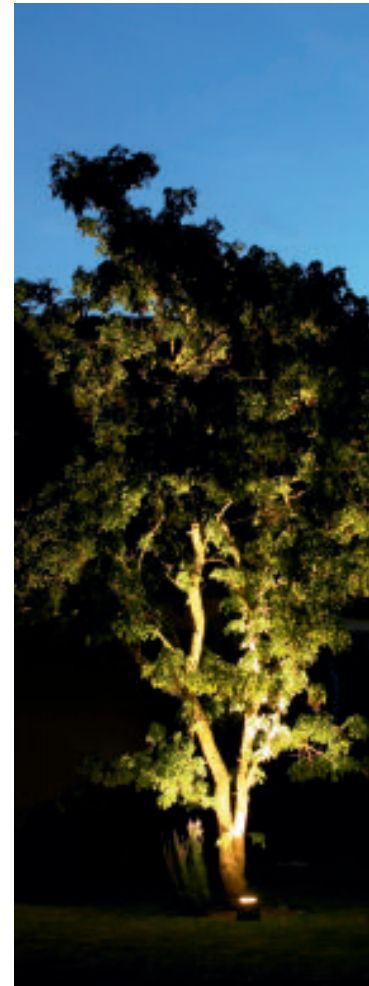
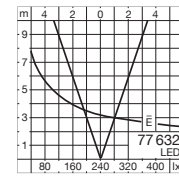
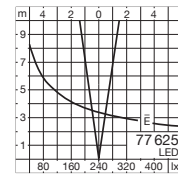



symmetrisch

asymmetrisch



Eine praktische Kabelaufwicklung ermöglicht es, die nicht benötigte Anschlussleitung im Boden des Leuchtengehäuses aufzurollen.

### Ortsveränderliche Bodenaufbauscheinwerfer für den privaten Bereich

Symmetrische oder asymmetrische Lichtstärkeverteilung

Der Garten lebt vom jahreszeitlichen Wechsel, vom sich verändernden Bewuchs und von verschiedenen Nutzungen. Ortsveränderliche BEGA Scheinwerfer schaffen eine wirkungsvolle Lichtatmosphäre und können bei Bedarf leicht an einen anderen Platz gestellt werden – so lässt sich eine Vielzahl unterschiedlicher Lichtwirkungen erzielen.

Die Leuchten können sowohl auf Rasenflächen, auf Erdreich als auch auf Wegen und Terrassen platziert werden.

Für den elektrischen Anschluss empfehlen wir BEGA Anschlussäulen mit Schutzkontaktsteckdosen. Technische Daten Anschlussäulen Seite 389

Schutzart IP 67 · Aluminiumguss, Aluminium und Edelstahl · Sicherheitsglas  
Reflektor aus eloxiertem Reinstaluminium · anschlussfertig mit 5 m Leitung und Netzstecker  
Die nicht benötigte Leitungslänge wird einfach und sicher im Boden der Leuchte aufgerollt.

Leuchten, die durch 50 000 Stunden Mindestlebensdauer der LED und 20 Jahre Nachkaufgarantie der LED-Module überzeugen. LED-Farbtemperatur: 3000 K

Der in der Tabelle angegebene Leuchten-Lichtstrom und die Leuchten-Anschlussleistung können sich, bedingt durch den technischen Fortschritt, ändern. Die Datenblätter auf unserer Website geben für jede Leuchte Auskunft über die aktuellen Werte sowie über die LED-Lebensdauer.

■ Leuchtenfarbe Grafit



#### Bodenaufbauscheinwerfer **symmetrisch**

|               | LED    |         | EEK             | $\beta$ | A   | B   |
|---------------|--------|---------|-----------------|---------|-----|-----|
| <b>77 625</b> | 9,4 W  | 855 lm  | A <sup>++</sup> | 17°     | 175 | 140 |
| <b>77 632</b> | 31,5 W | 2270 lm | A <sup>+</sup>  | 37°     | 205 | 150 |



#### Bodenaufbauscheinwerfer **asymmetrisch**

|               | LED    |         | EEK             | $\beta$ | A   | B   |
|---------------|--------|---------|-----------------|---------|-----|-----|
| <b>84 136</b> | 19,4 W | 2100 lm | A <sup>++</sup> | 40°     | 205 | 200 |

$\beta$  = Halbstreuwinkel



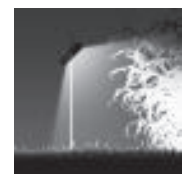
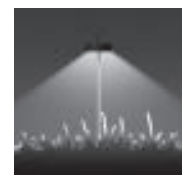



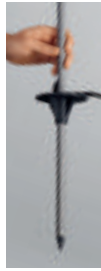

Ortsveränderliche Leuchten werden mit einem Erdspeiß im Erdreich befestigt.

### Ortsveränderliche LED-Gartenleuchte mit Erdspeiß für den privaten Bereich Abgeblendetes gerichtetes Licht

Diese vielseitige LED-Leuchte zeichnet sich besonders durch die Verstellmöglichkeit des Leuchtenkopfs aus. Er kann um  $\pm 30^\circ$  gedreht werden, die Höhe ist zudem stufenlos verstellbar. Eine Leuchte für viele kleine Beleuchtungsaufgaben im privaten Garten und im Terrassenbereich.

Abgeblendetes Licht mit breitstreuender Lichtstärkeverteilung auf der beleuchteten Fläche. Eine mobile Leuchte, die einfach mit einem Erdspeiß in Rasen, Beete oder in eine Bepflanzung eingesteckt wird.

Bei Bedarf lassen sich die Leuchten schnell an einen anderen Standort versetzen. Für den elektrischen Anschluss empfehlen wir BEGA Anschlussssäulen mit Schutzkontaktsteckdosen. Technische Daten Anschlussssäulen Seite 389

Schutzart IP 65 · Aluminiumguss und Edelstahl · Standrohr Aluminium eloxiert  
Lichtlenkung durch Kunststoffabdeckung mit optischer Struktur  
Anschlussfertig mit 5 m Leitung und Netzstecker

Leuchten, die durch 50 000 Stunden Mindestlebensdauer der LED und 20 Jahre Nachkaufgarantie der LED-Module überzeugen. LED-Farbtemperatur: 3000 K

Der in der Tabelle angegebene Leuchten-Lichtstrom und die Leuchten-Anschlussleistung können sich, bedingt durch den technischen Fortschritt, ändern. Die Datenblätter auf unserer Website geben für jede Leuchte Auskunft über die aktuellen Werte sowie über die LED-Lebensdauer.

■ Leuchtenfarbe Grafit

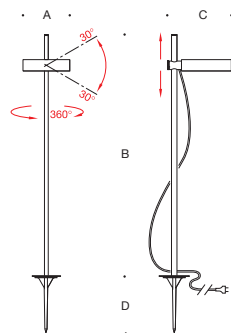

|               | LED   | EEK    | A               | B   | C    | D       |
|---------------|-------|--------|-----------------|-----|------|---------|
| <b>55 045</b> | 9,0 W | 455 lm | A <sup>++</sup> | 160 | 1000 | 225 290 |









Ortsveränderliche Leuchten werden mit einem Erdspieß im Erdreich befestigt.

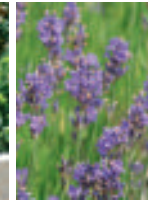

### Ortsveränderliche LED-Gartenleuchten mit Erdspieß für den privaten Bereich Freistrahlendendes Licht

Eine Gruppe ortsveränderlicher LED-Leuchten für den privaten Garten. An Wegen, Terrassen und in Beeten erzeugen diese freistrahrenden Leuchten eine angenehme Lichtwirkung. Der Glaskörper aus hochwertigem dreischichtigem Opalglas steht wahlweise in drei Ausführungen für die Beleuchtung zur Verfügung: Kugel oder Zylinder wirken als freistrahrende Lichtverteiler. Flexible, standortvariable Gestaltungselemente für die häuslichen Gartenanlagen. Ortsfeste Leuchten mit gleicher Formensprache finden Sie auf Seite 362. Für den elektrischen Anschluss empfehlen wir die BEGA Anschlussäulen mit Schutzkontaktsteckdosen. Technische Daten Anschlussäulen Seite 389

Schutzart IP 65 · Gehäuse und Erdspieß aus glasfaserverstärktem Kunststoff  
Opalglas mit Gewinde · anschlussfertig mit 5 m Leitung und Netzstecker

Leuchten, die durch 50 000 Stunden Mindestlebensdauer der LED und 20 Jahre Nachkaufgarantie der LED-Module überzeugen. LED-Farbtemperatur: 3000 K

Der in der Tabelle angegebene Leuchten-Lichtstrom und die Leuchten-Anschlussleistung können sich, bedingt durch den technischen Fortschritt, ändern. Die Datenblätter auf unserer Website geben für jede Leuchte Auskunft über die aktuellen Werte sowie über die LED-Lebensdauer.

■ Leuchtenfarbe Grafit

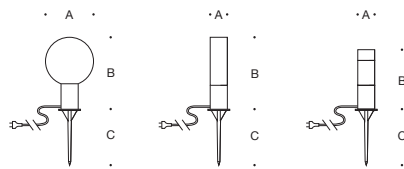

#### Gartenleuchte · Kugel

|               | LED   | EEK    | A              | B   | C       |
|---------------|-------|--------|----------------|-----|---------|
| <b>55 030</b> | 5,0 W | 175 lm | A <sup>+</sup> | 150 | 260 190 |



#### Gartenleuchte · Zylinder

|               | LED   | EEK    | A              | B  | C       |
|---------------|-------|--------|----------------|----|---------|
| <b>55 010</b> | 5,0 W | 170 lm | A <sup>+</sup> | 70 | 340 190 |



#### Gartenleuchte · Zylinder

|               | LED   | EEK    | A              | B  | C       |
|---------------|-------|--------|----------------|----|---------|
| <b>55 005</b> | 5,0 W | 135 lm | A <sup>+</sup> | 65 | 270 190 |





**Ortsveränderliche Gartenleuchten „Kugel“  
mit Erdspieß oder mit Bodenplatte für den privaten Bereich**  
Freistrahlendendes Licht

Ortsveränderliche Gartenleuchten für stimmungsvolle Beleuchtung in privaten Gärten oder größeren Gartenanlagen. Durch ihre Mobilität können sie den wechselnden Bedingungen ihrer Umgebung angepasst werden.

Diese Kugelleuchten stehen in zwei Ausführungen zur Wahl: Leuchten mit Erdspieß für die Befestigung im Erdreich oder Leuchten mit Bodenplatte, die ohne Befestigung auf Bodenflächen stehen. Leuchten mit Erdspieß haben einen größeren Abstand zwischen Kugel und Erdreich. Sie eignen sich besonders für den Einsatz in Blumenbeeten.

In Gruppen mit unterschiedlichen Kugeldurchmessern entfalten diese Leuchten als Gestaltungselemente ihren unverwechselbaren Charakter.

Für den elektrischen Anschluss empfehlen wir die BEGA Anschlussssäulen mit Schutzkontaktsteckdosen. Technische Daten Anschlussssäulen Seite 389

Die LED-Leuchten dieser Seite überzeugen durch die Wahlmöglichkeit der Farbtemperatur, 50000 Stunden Mindestlebensdauer der LED und 20 Jahre Nachkaufgarantie der LED-Module. LED-Farbtemperatur: 3000K

Der in der Tabelle angegebene Leuchten-Lichtstrom und die Leuchten-Anschlussleistung können sich, bedingt durch den technischen Fortschritt, ändern.

Die Datenblätter auf unserer Website geben für jede Leuchte Auskunft über die aktuellen Werte sowie über die LED-Lebensdauer.

■ Leuchtenfarbe Grafit

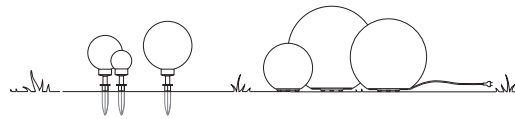

#### Gartenleuchten „Kugel“ mit Erdspieß

Schutzart IP 65 · Schutzklasse II · Erdspieß aus  
 glasfaserverstärktem Polyamid · Kunststoffkugel weiß  
 Anschlussfertig mit 5 m Leitung und Netzstecker  
 55 046 Opalglas mit Gewinde

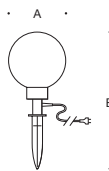

| Gartenleuchten „Kugel“ mit Erdspieß |              |        |        |                    |     |     |
|-------------------------------------|--------------|--------|--------|--------------------|-----|-----|
|                                     | LED          |        |        | EEK                | A   | B   |
| <b>55 042</b>                       | 7,0 W        | 280 lm |        | A <sup>+</sup>     | 250 | 570 |
|                                     | Leuchtmittel |        | Sockel | EEK                | A   | B   |
| <b>55 046</b>                       | 1 Lampe      | 40 W   | E 14   | A <sup>++</sup> -E | 150 | 470 |
| <b>55 047</b>                       | 1 Lampe      | 60 W   | E 27   | A <sup>++</sup> -E | 250 | 570 |
| <b>55 048</b>                       | 1 Lampe      | 100 W  | E 27   | A <sup>++</sup> -E | 350 | 670 |

#### Gartenleuchten „Kugel“ mit Bodenplatte

Schutzart IP 65  
 Bodenplatte Edelstahl · Kunststoffkugel weiß  
 Anschlussfertig mit 5 m Leitung und Netzstecker

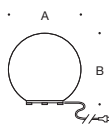

| Gartenleuchten „Kugel“ mit Bodenplatte |              |       |        |                    |     |     |
|--|--------------|-------|--------|--------------------|-----|-----|
|  | Leuchtmittel |       | Sockel | EEK                | A   | B   |
| <b>55 013</b>                          | 1 Lampe      | 75 W  | E 27   | A <sup>++</sup> -E | 350 | 345 |
| <b>55 014</b>                          | 1 Lampe      | 100 W | E 27   | A <sup>++</sup> -E | 450 | 445 |
| <b>55 015</b>                          | 1 Lampe      | 150 W | E 27   | A <sup>++</sup> -E | 550 | 525 |
| <b>55 016</b>                          | 1 Lampe      | 150 W | E 27   | A <sup>++</sup> -E | 630 | 615 |



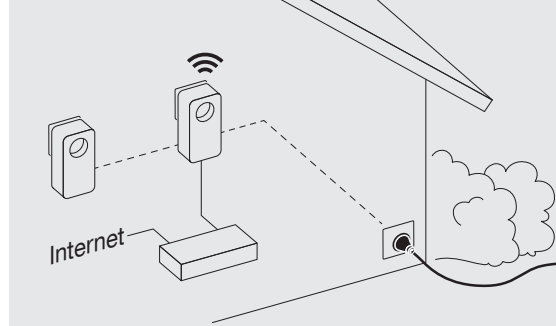

#### BEGA Outdoor WiFi Powerline Adapter IP 65

Der BEGA Outdoor WiFi Powerline Adapter bringt Ihr devolo dLAN® Netzwerk in den Garten.  
devolo dLAN® nutzt die hauseigene Stromleitung zur Übertragung von Daten und ermöglicht einen Netzwerkzugang über jede Steckdose.

Mit dem BEGA Outdoor WiFi Powerline Adapter erweitern Sie Ihre dLAN® Installation um eine sichere und bis zu 300 Mbit/s schnelle WLAN-Verbindung im Garten.  
Das robuste Gehäuse aus glasfaserverstärktem Kunststoff mit der Schutzart IP 65 ist für die Verwendung im Außenbereich geeignet.

Kompatibel mit allen devolo dLAN® Powerline Adaptern der 200/500/550/650/1200 Mbit/s-Produktreihe, sowie Adaptern anderer Hersteller mit gleichem Standard.

Weitere technische Daten finden Sie im Produktdatenblatt auf unserer Website.

Schutzart IP 65  
Gehäuse aus glasfaserverstärktem Kunststoff  
5 m Anschlussleitung und Netzstecker

■ Farbe Grafit





### Anschlussssäulen für die elektrische Versorgung im privaten Bereich

Der private Garten erfordert vielfach, ebenso wie eine öffentliche Anlage, Anschlussmöglichkeiten für Leuchten und andere elektrische Geräte. Passend zu unseren ortsveränderlichen Leuchten bieten wir Ihnen hier Anschlussssäulen mit Schutzkontaktsteckdosen für Haus und Garten in drei Ausführungen:

- mit Erdstück
- mit Aufschraubsockel
- mit Erdspieß

Technische Daten Erdstücke und Aufschraubsockel Seite 546

Schutzart IP 44 · Aluminiumguss, Aluminium, Edelstahl  
 Glasfaserverstärkter Kunststoff · Leitungsverbinde 3 x 2,5<sup>2</sup>  
 Ortsveränderliche Anschlussssäulen anschlussfertig mit 5 m Leitung und Netzstecker

Anschlussssäulen für den öffentlichen Bereich finden Sie auf Seite 390.

Für die Installation und den Betrieb dieser Anschlussssäulen sind die nationalen Sicherheitsvorschriften zu beachten. Fehlerstromschutzschalter und Sicherungen sind in der Unterverteilung vorzuschalten. Weitere technische Daten finden Sie im Produktdatenblatt der Anschlussssäulen auf unserer Website.

Ist die Durchverdrahtung zu einer weiteren Anschlussssäule gewünscht, so empfehlen wir die Verwendung der Verteilerdose 70 730. Technische Daten Seite 546

■ Farbe Grafit

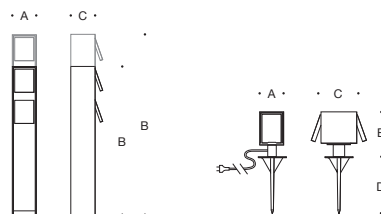

#### Anschlussssäule mit 2 Schutzkontaktsteckdosen

|               |                      | A  | B   | C   | D   |
|---------------|----------------------|----|-----|-----|-----|
| <b>70 704</b> | mit Erdstück         | 75 | 500 | 75  | —   |
| <b>70 706</b> | mit Aufschraubsockel | 75 | 500 | 75  | —   |
| <b>10 713</b> | mit Erdspieß         | 75 | 160 | 125 | 190 |

#### Anschlussssäule mit 3 Schutzkontaktsteckdosen

|               |                      | A  | B   | C  |
|---------------|----------------------|----|-----|----|
| <b>70 705</b> | mit Erdstück         | 75 | 600 | 75 |
| <b>70 709</b> | mit Aufschraubsockel | 75 | 600 | 75 |

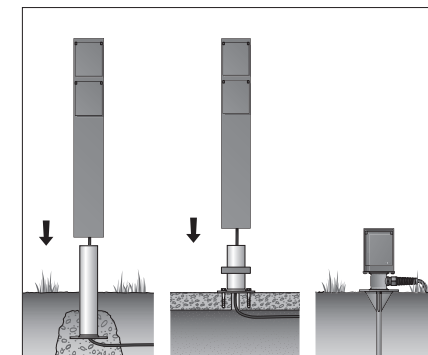

Erdstück      Aufschraubsockel      Erdspieß







## Anschlussssäulen für die elektrische Versorgung in öffentlichen und gewerblichen Anlagen

Für den Anschluss von elektrisch betriebenen Geräten und Fahrzeugen sowie die Stromversorgung in öffentlichen und gewerblichen Anlagen liefern wir drei Anschlussssäulen: Typ A · B · C.

- Anschlussssäulen mit Installationseinsätzen sind werkseitig anschlussfertig verdrahtet.
- Anschlussssäulen ohne Installationseinsätze bieten die Möglichkeit, Art und Anzahl der Installationseinsätze für den jeweiligen Bedarf frei zu wählen. Diese Säulen werden dann leer mit den jeweils bestellten Einsätzen geliefert.

Die Installation ist durch das zugelassene Elektrohandwerk durchzuführen. Für die Installation und den Betrieb dieser Geräte sind die nationalen Sicherheitsvorschriften zu beachten. Weitere technische Daten finden Sie im Produktdatenblatt der Anschlussssäulen auf unserer Website.

Aluminiumguss, Aluminium und Edelstahl · mit Tür und Anschlussklemmen

Die BEGA Anschlussssäulen dieser Doppelseite werden mit einer Montageplatte auf ein bauseitiges Fundament oder auf ein Erdstück aus feuerverzinktem Stahl geschraubt. Erdstücke sind Ergänzungs- teile und separat zu bestellen. Technische Daten Erdstücke Seite 544

■ Farbe Grafit

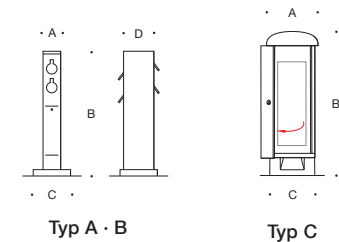

| Anschlussssäulen · mit Installationseinsätzen · IP 44                            |   | Erdstück   |   |     |               |               |               |
|--|---|--|---|-----|---------------|---------------|---------------|
|  |   | A  | B   | C   | D             |               |               |
| A  | <b>70 375</b> mit 2 Schutzkontaktsteckdosen                               | 75   | 500   | 155 | 125           | <b>70 895</b> |               |
|  | <b>70 376</b> mit 1 Schutzkontaktsteckdose + 1 Schalter                   | 75   | 500   | 155 | 125           | <b>70 895</b> |               |
|  | <b>70 377</b> mit 4 Schutzkontaktsteckdosen                               | 75   | 500   | 155 | 125           | <b>70 895</b> |               |
|  | <b>70 378</b> mit 3 Schutzkontaktsteckdosen + 1 Schalter                  | 75   | 500   | 155 | 125           | <b>70 895</b> |               |
| Anschlussssäulen · ohne Installationseinsätze · IP 44                            |   | Erdstück   |   |     |               |               |               |
|  |   | A  | B   | C   | D             |               |               |
|  | <b>70 382</b> für maximal 2 Einsätze                                      | 75   | 500   | 155 | 125           | <b>70 895</b> |               |
|  | <b>70 380</b> für maximal 4 Einsätze                                      | 75   | 500   | 155 | 125           | <b>70 895</b> |               |
| Anschlussssäulen · mit Installationseinsätzen · IP X4                            |   | Erdstück   |   |     |               |               |               |
|  |   | A  | B   | C   | D             |               |               |
| B  | <b>70 383</b> mit 4 CEE-Steckdosen  | 16 A · 250V ~  | 100   | 700 | 205           | 170           | <b>70 895</b> |
|  | <b>70 384</b> mit 2 CEE-Steckdosen und 2 CEE-Steckdosen                   | 16 A · 250V ~<br>16 A · 400V ~   | 100   | 700 | 205           | 170           | <b>70 895</b> |
| Anschlussssäulen · mit Installationseinsätzen und mit Sicherheitsschloss · IP X4 |   | Erdstück   |   |     |               |               |               |
|  |   | A  | B   | C   |               |               |               |
| C  | <b>70 238</b> mit 2 CEE-Steckdosen  | 16 A · 400V ~  | 300   | 850 | 265           | <b>70 896</b> |               |
|  |   | 3 CEE-Steckdosen<br>3 Schutzkontaktsteckdosen<br>1 FI-Schutzschalter<br>2 Leitungsschutzschaltern<br>6 Leitungsschutzschaltern | 16 A · 250V ~<br>16 A · 250V ~<br>40 A · 30mA<br>C 16 A 3-polig<br>C 16 A 1-polig |     |               |               |               |
|  | <b>71 200</b> mit Lademoduleinsatz für E-Pkw                              |  | 300   | 850 | 265           | <b>70 896</b> |               |
| Anschlussssäulen · ohne Installationseinsätze und mit Sicherheitsschloss · IP X4 |   | Erdstück   |   |     |               |               |               |
|  | <b>70 338</b> ohne Installationseinsätze mit 2 Sicherungskästen, 8-teilig | 300  | 850   | 265 | <b>70 896</b> |               |               |

## Installationseinsätze für Anschlussssäulen 70 382 · 70 380

|                                     |               |               |
|-------------------------------------|---------------|---------------|
| Schutzkontaktsteckdose D            | 16 A · 250V ~ | <b>70 170</b> |
| Schutzkontaktsteckdose B/F          | 16 A · 250V ~ | <b>70 176</b> |
| Schutzkontaktsteckdose GB           | 13 A · 250V ~ | <b>70 177</b> |
| Schutzkontaktsteckdose US           | 20 A · 125V ~ | <b>70 178</b> |
| Schutzkontaktsteckdose CH           | 10 A · 250V ~ | <b>70 179</b> |
| Wechselschalter                     | 10 A · 250V ~ | <b>70 171</b> |
| Taster Schließer                    | 10 A · 250V ~ | <b>70 172</b> |
| Kontroll-Wechselschalter            | 10 A · 250V ~ | <b>70 173</b> |
| Schlüsselschalter Wechsel           | 10 A · 250V ~ | <b>70 174</b> |
| Schlüsselschalter Taster            | 10 A · 250V ~ | <b>70 175</b> |
| Schließzylinder für 70 174 + 70 175 |               | <b>70 180</b> |

## Installationseinsätze für Anschlussssäule 70 338

Anschlussraum für maximal 2 Einsätze

- CEE-Steckdosen 16 A · 400V ~ oder
  - CEE-Steckdosen 32 A · 400V ~
- und für maximal 6 Einsätze
- CEE-Steckdosen 16 A · 250V ~ oder
  - Schutzkontaktsteckdosen 16 A · 250V ~

|                        |               |               |
|------------------------|---------------|---------------|
| Schutzkontaktsteckdose | 16 A · 250V ~ | <b>70 190</b> |
| CEE-Steckdose          | 16 A · 250V ~ | <b>70 191</b> |
| CEE-Steckdose          | 16 A · 400V ~ | <b>70 192</b> |
| CEE-Steckdose          | 32 A · 400V ~ | <b>70 193</b> |



Typ A



Typ B



Typ C



einseitig



zweiseitig

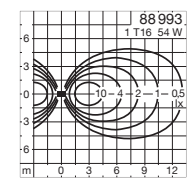
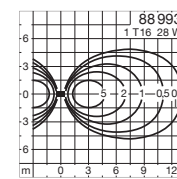
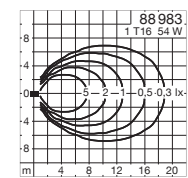
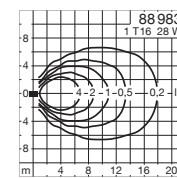



### Lichtbauelemente

Ein- oder zweiseitiger Lichtaustritt

Lichtbauelemente sind leuchtende Gestaltungsmittel für den öffentlichen Raum. Sie eignen sich besonders für die Gliederung und Strukturierung von Außenräumen. Mit ihnen können Personen- und Fahrzeugverkehr geleitet oder geführt werden. Ihr Aufmerksamkeitsmoment ist deutlich größer als das von Aufsatzleuchten. Lichtbauelemente können der jeweiligen architektonischen Struktur dienen oder sie sogar eindrucksvoll unterstreichen. Die Leuchten werden mit Leuchtstofflampen T 16 betrieben und sind mit elektronischen Vorschaltgeräten ausgerüstet. Es können Lampen mit zwei unterschiedlichen Lichtleistungen zum Einsatz kommen. In Sonderfertigung sind diese Leuchten auch in Schutzklasse II lieferbar. Pollerleuchten, die in ihrer Form und Konstruktion zu den Leuchten dieser Doppelseite passen, siehe Seite 330.

Schutzart IP 65 · Aluminiumguss, Aluminium und Edelstahl  
 Sicherheitsglas · Reflektor aus eloxiertem Reinaluminium  
 Tür und Anschlusskasten 70 632 · Technische Daten Anschlusskästen Seite 545

Bitte beachten Sie:

Leuchten einschließlich Erdstück aus feuerverzinktem Stahl. Wahlweise liefern wir zum Aufschrauben auf ein Fundament den Befestigungssockel 70 833.

Weitere technische Daten finden Sie im Produktdatenblatt der Leuchte auf unserer Website.

Leuchtenfarbe Grafit oder Silber

■ Grafit – Bestellnummer · ■ Silber – Bestellnummer + A

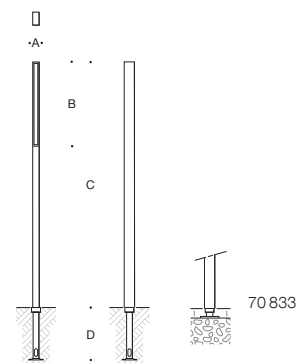

#### einseitiger Lichtaustritt

|               | Leuchtmittel | Sockel | EEK               | A      | B    | C    | D   | AC/DC |
|---------------|--------------|--------|-------------------|--------|------|------|-----|-------|
| <b>88 983</b> | 1 T 16 54 W  | G 5    | A <sup>+</sup> -B | 95×155 | 1200 | 3500 | 800 | ✓     |

#### zweiseitiger Lichtaustritt

|               | Leuchtmittel | Sockel | EEK               | A      | B    | C    | D   | AC/DC |
|---------------|--------------|--------|-------------------|--------|------|------|-----|-------|
| <b>88 993</b> | 1 T 16 54 W  | G 5    | A <sup>+</sup> -B | 95×155 | 1200 | 3500 | 800 | ✓     |



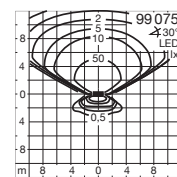
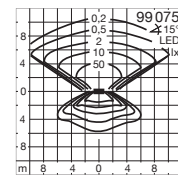
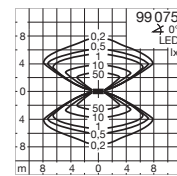



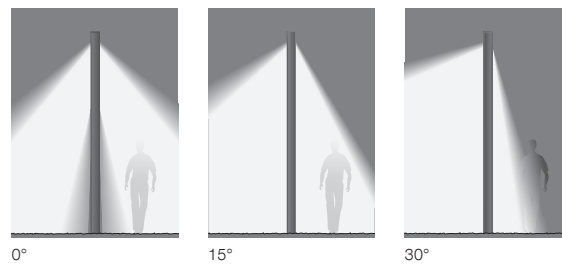

### LED-Lichtbauelement

Einstellbare Lichtstärkeverteilung

LED-Lichtbauelement mit einstellbarer Lichtstärkeverteilung. Eine innenliegende Verstelleinrichtung ermöglicht die Einstellbarkeit des optischen Systems zu beiden Seiten der Leuchte. So können eine symmetrische Lichtstärkeverteilung mit gleichen Lichtanteilen oder unterschiedliche asymmetrische Lichtstärkeverhältnisse erzeugt werden.

Lichtbauelemente sind leuchtende Gestaltungsmittel für den öffentlichen Raum. Sie eignen sich besonders für die Gliederung und Strukturierung von Außenräumen, Personen- und Fahrzeugverkehr können mit ihnen geleitet oder geführt werden. Pollerleuchten, die in ihrer Form und Konstruktion zu diesen Leuchten passen, finden Sie auf Seite 328.

Schutzart IP 65 · Aluminiumguss, Aluminium und Edelstahl  
 Sicherheitsglas · Reflektor aus eloxiertem Reinaluminium  
 Das optische System ist auf 0°, 15° oder 30° einstellbar.  
 Tür und Anschlusskasten 70 629 · Technische Daten Anschlusskästen Seite 545

Bitte beachten Sie:

Leuchten einschließlich Erdstück aus feuerverzinktem Stahl. Wahlweise liefern wir zum Aufschrauben auf ein Fundament den Befestigungssockel 70 844.

Leuchten, die durch die Wahlmöglichkeit der Farbtemperatur, 50 000 Stunden Mindestlebensdauer der LED und 20 Jahre Nachkaufgarantie der LED-Module überzeugen.

LED-Farbtemperatur: 4000 K – Bestellnummer oder 3000 K – Bestellnummer + **K3**

Der in der Tabelle angegebene Leuchten-Lichtstrom und die Leuchten-Anschlussleistung können sich, bedingt durch den technischen Fortschritt, ändern.

Die Datenblätter auf unserer Website geben für jede Leuchte Auskunft über die aktuellen Werte sowie über die LED-Lebensdauer und den Lichtstrom, bezogen auf die jeweilige Farbtemperatur.

Leuchtenfarbe Grafit oder Silber

■ Grafit – Bestellnummer · ■ Silber – Bestellnummer + **A**

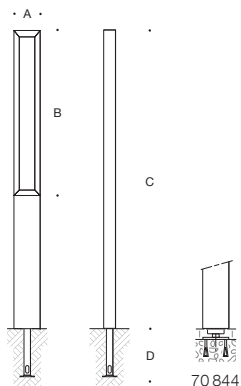

|               | LED    | EEK     | A   | B       | C    | D    | AC/DC |
|---------------|--------|---------|-----|---------|------|------|-------|
| <b>99 075</b> | 41,8 W | 3700 lm | A++ | 400x180 | 2500 | 4500 | 800 ✓ |

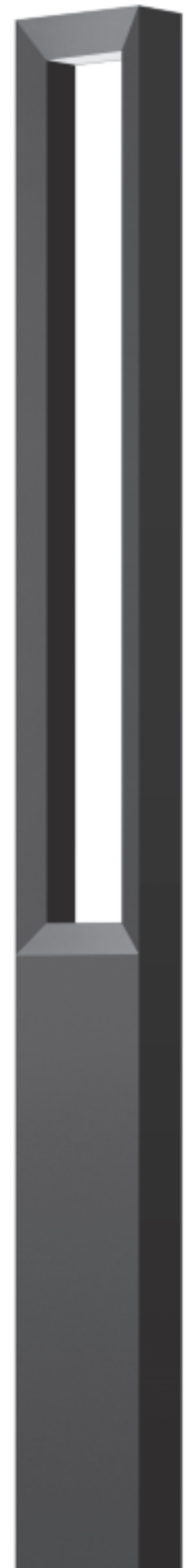

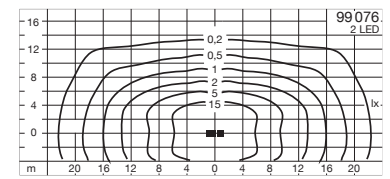
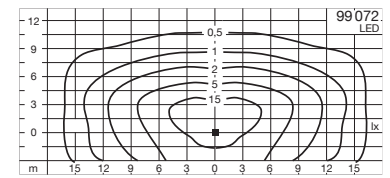
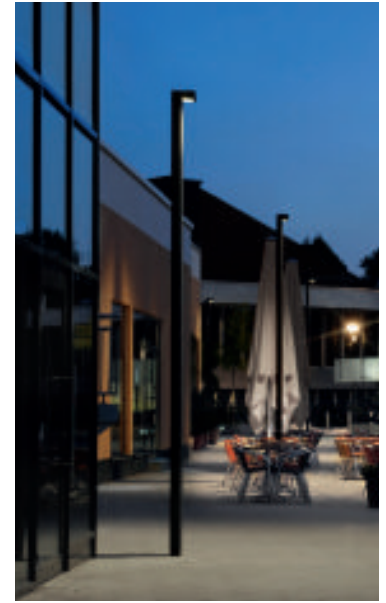



asymmetrisch-bandförmig

### LED-Lichtbauelemente

Asymmetrisch-bandförmige Lichtstärkeverteilung · 1-fach und 2-fach

LED-Lichtbauelemente mit asymmetrisch-bandförmiger Lichtstärkeverteilung.

Wirtschaftliche Leuchten mit hohem Betriebswirkungsgrad.

Lichtbauelemente sind leuchtende Gestaltungsmittel für den öffentlichen Raum.

Sie eignen sich besonders für die Gliederung und Strukturierung von Außenräumen, Personen- und Fahrzeugverkehr können mit ihnen geleitet oder geführt werden.

Ihr Aufmerksamkeitsmoment ist deutlich größer als das von Aufsatzleuchten.

Lichtbauelemente können der jeweiligen architektonischen Struktur dienen oder sie eindrucksvoll unterstreichen.

In Sonderfertigung sind diese Leuchten auch in Schutzklasse II lieferbar.

Wandleuchten, die in ihrer Form und Konstruktion zu diesen Leuchten passen, siehe Seite 192 – Pollerleuchten siehe Seite 324.

Schutzart IP 65 · Aluminiumguss, Aluminium und Edelstahl · Sicherheitsglas

Reflektor aus eloxiertem Reinstaluminium · Tür und Anschlusskasten 70 629 · dimmbar 1-10V

Ergänzungsteile für die Leistungsreduzierung von LED-Leuchten mit 1-10V-Schnittstelle sowie

technische Daten der Anschlusskästen finden Sie auf Seite 545.

Bitte beachten Sie:

Leuchten einschließlich Erdstück aus feuerverzinktem Stahl. Wahlweise liefern wir zum Aufschrauben auf ein Fundament den Befestigungssockel 70 833.

Leuchten, die durch die Wahlmöglichkeit der Farbtemperatur, 50 000 Stunden Mindestlebensdauer der LED und 20 Jahre Nachkaufgarantie der LED-Module überzeugen.

LED-Farbtemperatur: 4000K – Bestellnummer oder 3000K – Bestellnummer + **K3**

Der in der Tabelle angegebene Leuchten-Lichtstrom und die Leuchten-Anschlussleistung können sich, bedingt durch den technischen Fortschritt, ändern. Die Datenblätter auf unserer Website geben für jede Leuchte Auskunft über die aktuellen Werte sowie über die LED-Lebensdauer und den Lichtstrom, bezogen auf die jeweilige Farbtemperatur.

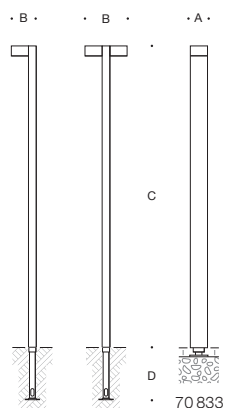

Leuchtenfarbe Grafit oder Silber

■ Grafit – Bestellnummer · ■ Silber – Bestellnummer + **A**

#### 1-fach Lichtbauelement

|               | LED    | EEK     | A   | B       | C   | D    | AC/DC |
|---------------|--------|---------|-----|---------|-----|------|-------|
| <b>99 072</b> | 20,5 W | 2290 lm | A++ | 240×110 | 320 | 4500 | 800 ✓ |

#### 2-fach Lichtbauelement

|               | 2 LED  | EEK     | A   | B       | C   | D    | AC/DC |
|---------------|--------|---------|-----|---------|-----|------|-------|
| <b>99 076</b> | 41,0 W | 4580 lm | A++ | 240×110 | 520 | 4500 | 800 ✓ |



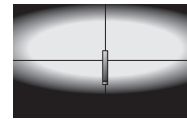
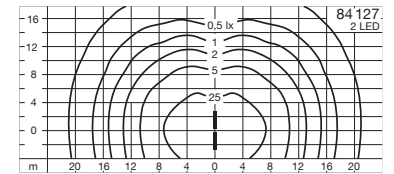
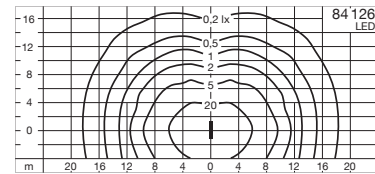
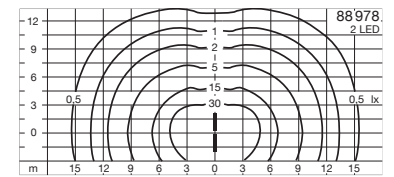
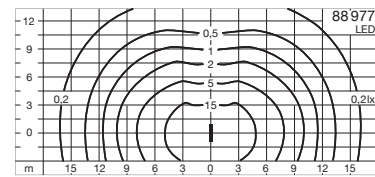

asymmetrisch-bandförmig

#### LED-Lichtbauelemente

Asymmetrisch-bandförmige Lichtstärkeverteilung · 1-fach und 2-fach

Lichtbauelemente sind leuchtende Gestaltungsmittel für den öffentlichen Raum. Sie eignen sich besonders für die Gliederung und Strukturierung von Außenräumen, Personen- und Fahrzeugverkehr können mit ihnen geleitet oder geführt werden. Ihr Aufmerksamkeitsmoment ist deutlich größer als das von Aufsatzleuchten. Lichtbauelemente können der jeweiligen architektonischen Struktur dienen oder sie eindrucksvoll unterstreichen.

Schutzart IP 65 · Aluminiumguss, Aluminium und Edelstahl · Sicherheitsglas Reflektor aus eloxiertem Reinaluminium · Tür und Anschlusskasten 70 629 · dimmbar 1-10V

Anstellwinkel einstellbar auf 0° oder 10°

Ergänzungsteile für die Leistungsreduzierung von LED-Leuchten mit 1-10V-Schnittstelle sowie technische Daten der Anschlusskästen finden Sie auf Seite 545.

Bitte beachten Sie:

Leuchten einschließlich Erdstück aus feuerverzinktem Stahl. Wahlweise liefern wir zum Aufschrauben auf ein Fundament den Befestigungssockel 70 833.

Leuchten, die durch die Wahlmöglichkeit der Farbtemperatur, 50 000 Stunden Mindestlebensdauer der LED und 20 Jahre Nachkaufgarantie der LED-Module überzeugen.

LED-Farbtemperatur: 4000K – Bestellnummer oder 3000K – Bestellnummer + **K3**

Der in der Tabelle angegebene Leuchten-Lichtstrom und die Leuchten-Anschlussleistung können sich, bedingt durch den technischen Fortschritt, ändern. Die Datenblätter auf unserer Website geben für jede Leuchte Auskunft über die aktuellen Werte sowie über die LED-Lebensdauer und den Lichtstrom, bezogen auf die jeweilige Farbtemperatur.

Leuchtenfarbe Grafit oder Silber

■ Grafit – Bestellnummer · ■ Silber – Bestellnummer + **A**

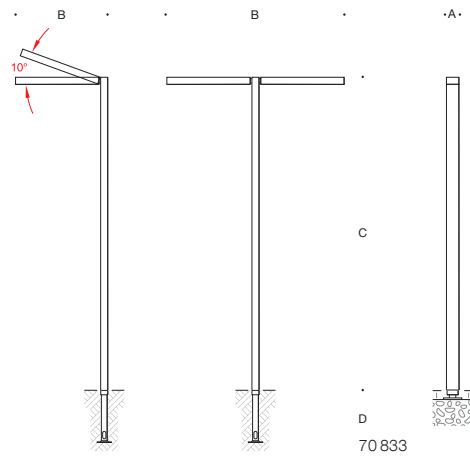

#### 1-fach Lichtbauelemente

|               | LED    |         | EEK | A      | B    | C    | D   | AC/DC |
|---------------|--------|---------|-----|--------|------|------|-----|-------|
| <b>88 977</b> | 22,3 W | 2670 lm | A++ | 95x155 | 1100 | 4600 | 800 | ✓     |
| <b>84 126</b> | 43,5 W | 5120 lm | A++ | 95x155 | 1100 | 4600 | 800 | ✓     |

#### 2-fach Lichtbauelemente

|               | 2 LED  |           | EEK | A      | B    | C    | D   | AC/DC |
|---------------|--------|-----------|-----|--------|------|------|-----|-------|
| <b>88 978</b> | 44,6 W | 5340 lm   | A++ | 95x155 | 2100 | 4600 | 800 | ✓     |
| <b>84 127</b> | 87,0 W | 10 240 lm | A++ | 95x155 | 2100 | 4600 | 800 | ✓     |



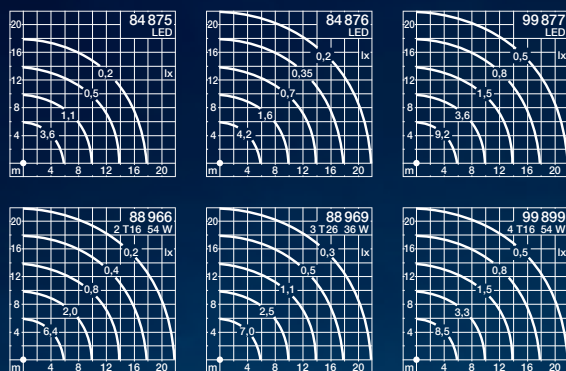

Seite 132

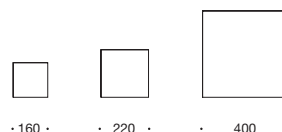

### Lichtbauelemente

Freistrahkende Lichtbauelemente mit quadratischem Grundriss und vierseitigem Lichtaustritt. Lichtbauelemente sind leuchtende Gestaltungsmittel für den öffentlichen Raum. Sie eignen sich besonders für die Gliederung und Strukturierung von Außenräumen. Ihr Aufmerksamkeitsmoment ist erheblich größer als das von Aufsatzleuchten. Lichtbauelemente können der jeweiligen architektonischen Struktur dienen oder sie eindrucksvoll unterstreichen.

Die Leuchten stehen in unterschiedlichen Größen zur Verfügung.

In Sonderfertigung sind diese Leuchten auch in Schutzklasse II lieferbar.

Pollerleuchten, die in ihrer Form und Konstruktion zu den Leuchten dieser Doppelseite passen, finden Sie auf Seite 332 – Wandleuchten auf Seite 132.

Schutzart IP 65 · Aluminiumguss, Aluminium und Edelstahl · weiße Kunststoffabdeckung · Tür und Anschlusskasten  
Ergänzungsteile für die Leistungsreduzierung von LED-Leuchten mit 1-10V-Schnittstelle sowie technische Daten der Anschlusskästen finden Sie auf Seite 545.

Bitte beachten Sie: Leuchten einschließlich Erdstück aus feuerverzinktem Stahl.  
Wahlweise liefern wir zum Aufschrauben auf ein Fundament:  
Befestigungssockel 70 819 für Leuchten 84 875 · 88 966  
Befestigungssockel 70 829 für Leuchten 84 876 · 88 969

Die LED-Leuchten dieser Seite überzeugen durch die Wahlmöglichkeit der Farbtemperatur, 50 000 Stunden Mindestlebensdauer der LED und 20 Jahre Nachkaufgarantie der LED-Module.

LED-Farbtemperatur: 4000 K – Bestellnummer oder 3000 K – Bestellnummer + **K3**

Der in der Tabelle angegebene Leuchten-Lichtstrom und die Leuchten-Anschlussleistung können sich, bedingt durch den technischen Fortschritt, ändern.

Die Datenblätter auf unserer Website geben für jede Leuchte Auskunft über die aktuellen Werte sowie über die LED-Lebensdauer und den Lichtstrom, bezogen auf die jeweilige Farbtemperatur.

Leuchtenfarbe Grafit oder Silber

■ Grafit – Bestellnummer · ■ Silber – Bestellnummer + **A**



Seite 332

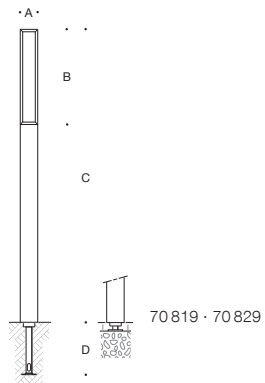

|               | LED             | Netzteil      | Anschlusskasten | EEK               | A       | B    | C    | D    | AC/DC |
|---------------|-----------------|---------------|-----------------|-------------------|---------|------|------|------|-------|
| <b>84 875</b> | 55,1 W 3820 lm  | dimmbar 1-10V | 70 632          | A <sup>++</sup>   | 160×160 | 1250 | 4000 | 800  | ✓     |
| <b>84 876</b> | 72,0 W 4855 lm  | dimmbar 1-10V | 70 632          | A <sup>++</sup>   | 220×220 | 1350 | 5000 | 800  | ✓     |
| <b>99 877</b> | 128,0 W 6875 lm | dimmbar 1-10V | 70 629          | A <sup>++</sup>   | 400×400 | 1350 | 5000 | 1200 | ✓     |
|               | Leuchtmittel    | Sockel        | Anschlusskasten | EEK               | A       | B    | C    | D    | AC/DC |
| <b>88 966</b> | 2 T 16          | 54 W G 5      | 70 632          | A <sup>+</sup> -B | 160×160 | 1250 | 4000 | 800  | ✓     |
| <b>88 969</b> | 3 T 26          | 36 W G 13     | 70 632          | A <sup>+</sup> -B | 220×220 | 1350 | 5000 | 800  | —     |
| <b>99 899</b> | 4 T 16          | 54 W G 5      | 70 629          | A <sup>+</sup> -B | 400×400 | 1350 | 5000 | 1200 | ✓     |



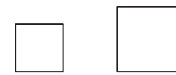
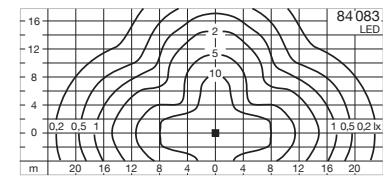
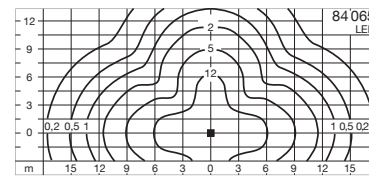

· 220 ·      · 300 ·

#### LED-Lichtbauelemente

Symmetrische Lichtstärkeverteilung

Lichtbauelemente mit breitstreuender Lichtstärkeverteilung für hohe Beleuchtungsstärke auf der Bodenfläche. Es sind leuchtende Gestaltungsmittel für den öffentlichen Raum. Sie eignen sich besonders für die Gliederung und Strukturierung von Außenräumen. Ihr Aufmerksamkeitsmoment ist deutlich größer als das von Aufsatzleuchten. Lichtbauelemente können der jeweiligen architektonischen Struktur dienen oder sie eindrucksvoll unterstreichen.

In Sonderfertigung sind diese Leuchten auch in Schutzklasse II lieferbar.

Pollerleuchten, die in ihrer Form und Konstruktion zu den Leuchten dieser Doppelseite passen, siehe Seite 326.

Schutzart IP 65 · Aluminiumguss, Aluminium und Edelstahl · Kristallglas  
Reflektor aus eloxiertem Reinstaluminium · Tür und Anschlusskasten · dimmbar 1-10V  
Ergänzungsteile für die Leistungsreduzierung von LED-Leuchten mit 1-10V-Schnittstelle sowie technische Daten der Anschlusskästen finden Sie auf Seite 545.

Bitte beachten Sie: Leuchten einschließlich Erdstück aus feuerverzinktem Stahl.

Wahlweise liefern wir zum Aufschrauben auf ein Fundament:

Befestigungssockel 70 829 für Leuchte 84 065

Befestigungssockel 70 848 für Leuchte 84 083

Leuchten, die durch die Wahlmöglichkeit der Farbtemperatur, 50 000 Stunden Mindestlebensdauer der LED und 20 Jahre Nachkaufgarantie der LED-Module überzeugen.  
LED-Farbtemperatur: 4000K – Bestellnummer oder 3000K – Bestellnummer + **K3**

Der in der Tabelle angegebene Leuchten-Lichtstrom und die Leuchten-Anschlussleistung können sich, bedingt durch den technischen Fortschritt, ändern. Die Datenblätter auf unserer Website geben für jede Leuchte Auskunft über die aktuellen Werte sowie über die LED-Lebensdauer und den Lichtstrom, bezogen auf die jeweilige Farbtemperatur.

Leuchtenfarbe Grafit oder Silber

■ Grafit – Bestellnummer · ■ Silber – Bestellnummer + **A**

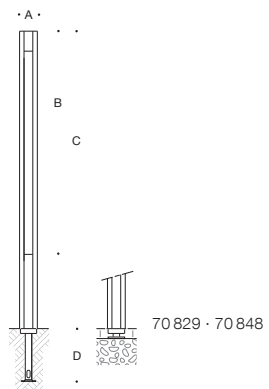

|               | LED    |         | Anschlusskasten | EEK | A       | B    | C    | D    | AC/DC |
|---------------|--------|---------|-----------------|-----|---------|------|------|------|-------|
| <b>84 065</b> | 44,0 W | 3150 lm | 70 632          | A++ | 220×200 | 3600 | 4500 | 800  | ✓     |
| <b>84 083</b> | 67,0 W | 4780 lm | 70 629          | A++ | 300×300 | 4800 | 6000 | 1000 | ✓     |





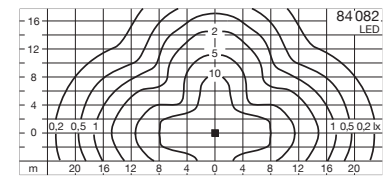
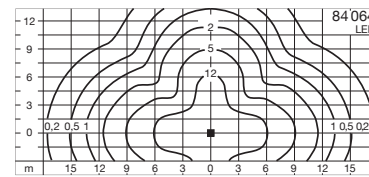

#### LED-Lichtbauelemente

Symmetrische Lichtstärkeverteilung

Lichtbauelemente mit breitstreuender Lichtstärkeverteilung für hohe Beleuchtungsstärke auf der Bodenfläche. Sie sind leuchtende Gestaltungsmittel für den öffentlichen Raum, Personen- und Fahrzeugverkehr können mit ihnen geleitet oder geführt werden. Ihr Aufmerksamkeitsmoment ist deutlich größer als das von Aufsatzleuchten. Lichtbauelemente können der jeweiligen architektonischen Struktur dienen oder sie sogar eindrucksvoll unterstreichen.

In Sonderfertigung sind diese Leuchten auch in Schutzklasse II lieferbar. Pollerleuchten, die in ihrer Form und Konstruktion zu den Leuchten dieser Doppelseite passen, siehe Seite 314.

Schutzart IP 65 · Aluminiumguss, Aluminium und Edelstahl · Kristallglas  
Reflektor aus eloxiertem Reinstaluminium · Tür und Anschlusskasten  
einschließlich Erdstück · dimmbar 1-10V

Ergänzungsteile für die Leistungsreduzierung von LED-Leuchten mit 1-10V-Schnittstelle sowie technische Daten der Anschlusskästen finden Sie auf Seite 545.

Leuchten, die durch die Wahlmöglichkeit der Farbtemperatur, 50000 Stunden Mindestlebensdauer der LED und 20 Jahre Nachkaufgarantie der LED-Module überzeugen.  
LED-Farbtemperatur: 4000K – Bestellnummer oder 3000K – Bestellnummer + **K3**

Der in der Tabelle angegebene Leuchten-Lichtstrom und die Leuchten-Anschlussleistung können sich, bedingt durch den technischen Fortschritt, ändern. Die Datenblätter auf unserer Website geben für jede Leuchte Auskunft über die aktuellen Werte sowie über die LED-Lebensdauer und den Lichtstrom, bezogen auf die jeweilige Farbtemperatur.

Leuchtenfarbe Grafit oder Silber

■ Grafit – Bestellnummer · ■ Silber – Bestellnummer + **A**



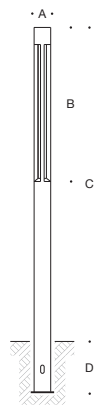

|               | LED    |         | Anschlusskasten | EEK | A    | B    | C    | D    | AC/DC |
|---------------|--------|---------|-----------------|-----|------|------|------|------|-------|
| <b>84 064</b> | 44,0 W | 3150 lm | 70 632          | A++ | ∅220 | 2300 | 4500 | 800  | ✓     |
| <b>84 082</b> | 67,0 W | 4780 lm | 70 629          | A++ | ∅300 | 3000 | 6000 | 1000 | ✓     |

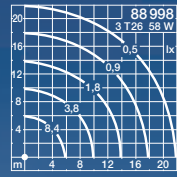
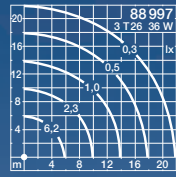
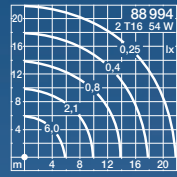
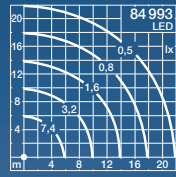
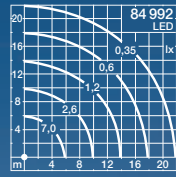
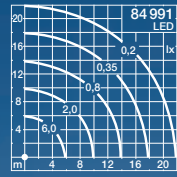



· 140 ·

· 170 ·

· 220 ·

### Lichtbauelemente



Freistrahkende Lichtbauelemente mit rotationssymmetrischer Lichtstärkeverteilung. Es sind leuchtende Gestaltungsmittel für den öffentlichen Raum. Sie eignen sich besonders für die Gliederung und Strukturierung von Außenräumen, Personen- und Fahrzeugverkehr können mit ihnen geleitet oder geführt werden. Ihr Aufmerksamkeitsmoment ist deutlich größer als das von Aufsatzleuchten. Lichtbauelemente können der jeweiligen architektonischen Struktur dienen oder sie eindrucksvoll unterstreichen.

Auf Wunsch erhalten Sie die Leuchten auch mit Fußplatte.

In Sonderfertigung sind diese Leuchten auch in Schutzklasse II lieferbar.

Schutzart IP 65 · Aluminiumguss, Aluminium und Edelstahl  
 Weißer Kunststoffzylinder · Tür und Anschlusskasten 70 632  
 einschließlich Erdstück · Technische Daten Anschlusskästen Seite 545

Die LED-Leuchten dieser Seite überzeugen durch die Wahlmöglichkeit der Farbtemperatur, 50 000 Stunden Mindestlebensdauer der LED und 20 Jahre Nachkaufgarantie der LED-Module.  
 LED-Farbtemperatur: 4000K – Bestellnummer oder 3000K – Bestellnummer + **K3**

Der in der Tabelle angegebene Leuchten-Lichtstrom und die Leuchten-Anschlussleistung können sich, bedingt durch den technischen Fortschritt, ändern. Die Datenblätter auf unserer Website geben für jede Leuchte Auskunft über die aktuellen Werte sowie über die LED-Lebensdauer und den Lichtstrom, bezogen auf die jeweilige Farbtemperatur.

Leuchtenfarbe Grafit oder Silber

■ Grafit – Bestellnummer · ■ Silber – Bestellnummer + **A**

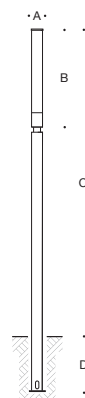

|               | LED          | Netzteil | EEK           | A                 | B     | C    | D    | AC/DC |   |
|---------------|--------------|----------|---------------|-------------------|-------|------|------|-------|---|
| <b>84 991</b> | 56,2 W       | 6550 lm  | dimmbar 1-10V | A <sup>++</sup>   | Ø 140 | 1400 | 4000 | 800   | ✓ |
| <b>84 992</b> | 74,0 W       | 8330 lm  | dimmbar 1-10V | A <sup>++</sup>   | Ø 170 | 1600 | 5000 | 1000  | ✓ |
| <b>84 993</b> | 85,0 W       | 9830 lm  | dimmbar 1-10V | A <sup>++</sup>   | Ø 220 | 2000 | 6500 | 1000  | ✓ |
|               | Leuchtmittel | Sockel   | EEK           | A                 | B     | C    | D    | AC/DC |   |
| <b>88 994</b> | 2 T 16       | 54 W     | G 5           | A <sup>+</sup> -B | Ø 140 | 1400 | 4000 | 800   | ✓ |
| <b>88 997</b> | 3 T 26       | 36 W     | G 13          | A <sup>+</sup> -B | Ø 170 | 1600 | 5000 | 1000  | — |
| <b>88 998</b> | 3 T 26       | 58 W     | G 13          | A <sup>+</sup> -B | Ø 220 | 2000 | 6500 | 1000  | — |



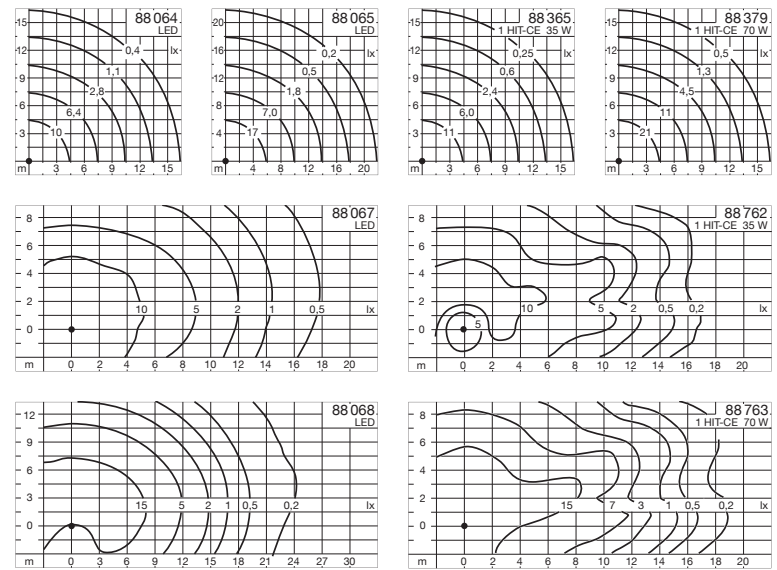

### Lichtbauelemente

Symmetrische oder asymmetrisch-bandförmige Lichtstärkeverteilung

Lichtbauelemente sind leuchtende Gestaltungsmittel für den öffentlichen Raum. Sie eignen sich besonders für die Gliederung und Strukturierung von Außenräumen, Personen- und Fahrzeugverkehr können mit ihnen geleitet oder geführt werden. Ihr Aufmerksamkeitsmoment ist deutlich größer als das von Aufsatzleuchten. Lichtbauelemente können der jeweiligen architektonischen Struktur dienen oder sie eindrucksvoll unterstreichen. Diese Lichtbauelemente eignen sich für die energieeffiziente Beleuchtung von Straßen, Parkplätzen und verkehrsberuhigten Zonen.

Wahlweise stehen Leuchten mit symmetrischer oder asymmetrisch-bandförmiger Lichtstärkeverteilung zur Auswahl. Die symmetrische Lichtstärkeverteilung eignet sich zur Beleuchtung von Plätzen, die asymmetrisch-bandförmige Lichtstärkeverteilung wird besonders für die Beleuchtung von Straßen eingesetzt.

Die Leuchten werden mit LED oder mit Hochdrucklampen betrieben.

In Sonderfertigung sind diese Leuchten auch mit Fußplatte und in Schutzklasse II lieferbar.

Schutzart IP 65 · Aluminiumguss, Aluminium und Edelstahl · Kunststoffzylinder klar Reflektor aus eloxiertem Reinstaluminium · Tür und Anschlusskasten 70 632 · einschließlich Erdstück · Technische Daten Anschlusskästen Seite 545

Leuchten, die durch die Wahlmöglichkeit der Farbtemperatur, 50 000 Stunden Mindestlebensdauer der LED und 20 Jahre Nachkaufgarantie der LED-Module überzeugen.

LED-Farbtemperatur: 4000 K – Bestellnummer oder 3000 K – Bestellnummer + **K3**

Der in der Tabelle angegebene Leuchten-Lichtstrom und die Leuchten-Anschlussleistung können sich, bedingt durch den technischen Fortschritt, ändern. Die Datenblätter auf unserer Website geben für jede Leuchte Auskunft über die aktuellen Werte sowie über die LED-Lebensdauer und den Lichtstrom, bezogen auf die jeweilige Farbtemperatur.

Leuchtenfarbe Grafit oder Silber

■ Grafit – Bestellnummer · ■ Silber – Bestellnummer + **A**

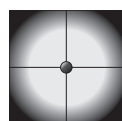

symmetrisch

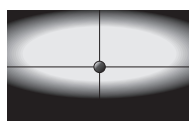

asymmetrisch-bandförmig



· 170 ·



· 220 ·



#### Lichtbauelemente · symmetrisch

|               | LED          |         | Netzteil       | EEK  | A   | B   | C    | D    | AC/DC |
|---------------|--------------|---------|----------------|------|-----|-----|------|------|-------|
| <b>88 064</b> | 36,0 W       | 3590 lm | dimmbar 1-10 V | A++  | 170 | 600 | 4500 | 800  | ✓     |
| <b>88 065</b> | 58,6 W       | 6170 lm | dimmbar 1-10 V | A++  | 220 | 700 | 5000 | 1000 | ✓     |
|               | Leuchtmittel |         | Sockel         | EEK  | A   | B   | C    | D    | AC/DC |
| <b>88 365</b> | 1 HIT-CE     | 35 W    | G 12           | A+-A | 170 | 600 | 4500 | 800  | —     |
| <b>88 379</b> | 1 HIT-CE     | 70 W    | G 12           | A+-A | 170 | 600 | 4500 | 800  | —     |

#### Lichtbauelemente · asymmetrisch-bandförmig

|               | LED          |         | Netzteil       | EEK  | A   | B   | C    | D    | AC/DC |
|---------------|--------------|---------|----------------|------|-----|-----|------|------|-------|
| <b>88 067</b> | 36,0 W       | 3565 lm | dimmbar 1-10 V | A++  | 170 | 600 | 4500 | 800  | ✓     |
| <b>88 068</b> | 58,6 W       | 6110 lm | dimmbar 1-10 V | A++  | 220 | 700 | 5000 | 1000 | ✓     |
|               | Leuchtmittel |         | Sockel         | EEK  | A   | B   | C    | D    | AC/DC |
| <b>88 762</b> | 1 HIT-CE     | 35 W    | G 12           | A+-A | 170 | 600 | 4500 | 800  | —     |
| <b>88 763</b> | 1 HIT-CE     | 70 W    | G 12           | A+-A | 170 | 600 | 4500 | 800  | —     |





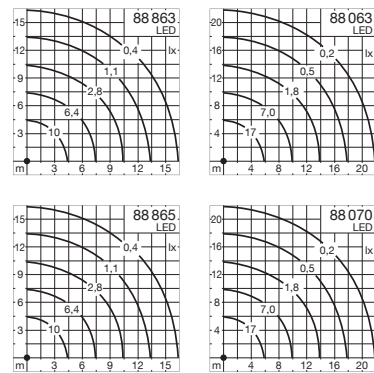

#### LED-Lichtbauelemente

Symmetrische Lichtstärkeverteilung · mit 1 oder 2 einstellbaren Scheinwerfern

Lichtbauelemente sind leuchtende Gestaltungsmittel für den öffentlichen Raum. Sie eignen sich besonders für die Gliederung und Strukturierung von Außenräumen. Personen- und Fahrzeugverkehr können mit ihnen geleitet oder geführt werden. Ihr Aufmerksamkeitsmoment ist deutlich größer als das von Aufsatzleuchten. Lichtbauelemente können der jeweiligen architektonischen Struktur dienen oder sie eindrucksvoll unterstreichen. Diese neuen Lichtbauelemente ermöglichen die Lösung unterschiedlicher Aufgaben in Ihrer Beleuchtungsplanung. Sie eignen sich zum einen für die energieeffiziente Beleuchtung von Straßen, Parkplätzen und verkehrsberuhigten Zonen. Zum anderen ermöglichen sie die Anstrahlung architektonischer Details im unmittelbaren Umfeld der Leuchten. Fassadenelemente, Bäume und andere Gestaltungselemente des öffentlichen Raums können mit den zusätzlichen LED-Leistungsscheinwerfern eindrucksvoll akzentuiert werden. In Sonderfertigung sind diese Leuchten auch mit Fußplatte und in Schutzklasse II lieferbar. Auf Anfrage auch in asymmetrisch-bandförmiger Lichtstärkeverteilung.

Schutzart IP 65 · Aluminiumguss, Aluminium und Edelstahl · Kunststoffzylinder klar Reflektor aus eloxiertem Reinaluminium · Tür und Anschlusskasten 70 647 einschließlich Erdstück · dimmbar 1-10V

Der Neigungswinkel der einzelnen Scheinwerfer ist von 0° bis 30° einstellbar. Die einzelnen Scheinwerfer können 360° um die senkrechte Achse des Lichtbauelements gedreht werden.

Technische Daten Anschlusskästen Seite 545

Für die Scheinwerfer der Lichtbauelemente sind Streuscheiben, wahlweise streuend oder bandförmig, lieferbar.

Leuchten, die durch die Wahlmöglichkeit der Farbtemperatur, 50000 Stunden Mindestlebensdauer der LED und 20 Jahre Nachkaufgarantie der LED-Module überzeugen. LED-Farbtemperatur: 4000K – Bestellnummer oder 3000K – Bestellnummer + **K3**

Der in der Tabelle angegebene Leuchten-Lichtstrom und die Leuchten-Anschlussleistung können sich, bedingt durch den technischen Fortschritt, ändern. Die Datenblätter auf unserer Website geben für jede Leuchte Auskunft über die aktuellen Werte sowie über die LED-Lebensdauer und den Lichtstrom, bezogen auf die jeweilige Farbtemperatur.

Leuchtenfarbe Grafit oder Silber

■ Grafit – Bestellnummer · ■ Silber – Bestellnummer + **A**

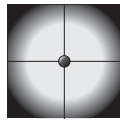

symmetrisch



· 170 ·



· 220 ·



Lichtbauelemente · symmetrisch · 1 Scheinwerfer



|               | LED        | EEK     | $\beta$ | A   | B   | C   | D    | AC/DC |   |               |               |
|---------------|------------|---------|---------|-----|-----|-----|------|-------|---|---------------|---------------|
| <b>88 863</b> | 36,0 W     | 3590 lm | A++     | —   | 170 | 600 | 4500 | 800   | ✓ | —             | —             |
|               | 1 x 7,2 W  | 610 lm  | A++     | 17° |     |     |      |       |   | <b>10 043</b> | <b>10 014</b> |
| <b>88 063</b> | 58,6 W     | 6170 lm | A++     | —   | 220 | 700 | 5000 | 1000  | ✓ | —             | —             |
|               | 1 x 13,7 W | 1080 lm | A++     | 14° |     |     |      |       |   | <b>10 047</b> | <b>10 016</b> |



Lichtbauelemente · symmetrisch · 2 Scheinwerfer

|               | LED        | EEK     | $\beta$ | A   | B   | C   | D    | AC/DC |   |               |               |
|---------------|------------|---------|---------|-----|-----|-----|------|-------|---|---------------|---------------|
| <b>88 865</b> | 36,0 W     | 3590 lm | A++     | —   | 170 | 600 | 4500 | 800   | ✓ | —             | —             |
|               | 2 x 7,2 W  | 610 lm  | A++     | 17° |     |     |      |       |   | <b>10 043</b> | <b>10 014</b> |
| <b>88 070</b> | 58,6 W     | 6170 lm | A++     | —   | 220 | 700 | 5000 | 1000  | ✓ | —             | —             |
|               | 2 x 13,7 W | 1080 lm | A++     | 14° |     |     |      |       |   | <b>10 047</b> | <b>10 016</b> |



Streuscheiben für Scheinwerfer  streuend  bandförmig  $\beta$  = Halbstreuwinkel



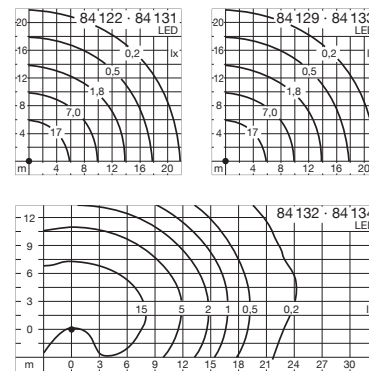

Antenneneinheit mit WiFi-Modul und Moduleinschub

#### BEGA WiFi-Lichtbauelemente

Symmetrische oder asymmetrisch-bandförmige Lichtstärkeverteilung wahlweise mit 1 einstellbaren Scheinwerfer

Wir liefern BEGA WiFi-Lichtbauelemente anschlussfertig mit einem eingebauten WiFi-Modul und einer Antenneneinheit. Den Planungs- und Inbetriebnahme-Service erbringt unserer Telekommunikations-Systempartner.

Technische Angaben zum verbauten WiFi-Modul finden Sie in den Datenblättern auf unserer Website. Auf Anfrage liefern wir die Lichtbauelemente auch vorbereitet für oder mit eingebauten WiFi-Modulen anderer Telekommunikations-Systempartner.

Wahlweise stehen diese Leuchten mit symmetrischer oder asymmetrisch-bandförmiger Lichtstärkeverteilung zur Auswahl. Zusätzlich besteht die Wahlmöglichkeit eines integrierten LED-Scheinwerfers zur Anstrahlung architektonischer Details im unmittelbaren Umfeld der Leuchten.

Schutzart IP 65 · Aluminiumguss, Aluminium und Edelstahl  
Kunststoffzylinder klar · Reflektor aus eloxiertem Reinstaluminium · dimmbar 1-10V  
Tür und Anschlusskasten 70 647 · einschließlich Erdstück  
Ergänzungsteile für die Leistungsreduzierung von LED-Leuchten mit 1-10V-Schnittstelle sowie technische Daten der Anschlusskästen finden Sie auf Seite 545.

Leuchten, die durch die Wahlmöglichkeit der Farbtemperatur, 50 000 Stunden Mindestlebensdauer der LED und 20 Jahre Nachkaufgarantie der LED-Module überzeugen.

LED-Farbtemperatur: 4000 K – Bestellnummer oder 3000 K – Bestellnummer + **K3**

Der in der Tabelle angegebene Leuchten-Lichtstrom und die Leuchten-Anschlussleistung können sich, bedingt durch den technischen Fortschritt, ändern. Die Datenblätter auf unserer Website geben für jede Leuchte Auskunft über die aktuellen Werte sowie über die LED-Lebensdauer und den Lichtstrom, bezogen auf die jeweilige Farbtemperatur.

Leuchtenfarbe Grafit oder Silber

■ Grafit – Bestellnummer · ■ Silber – Bestellnummer + **A**

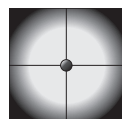

symmetrisch

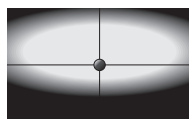

asymmetrisch-bandförmig

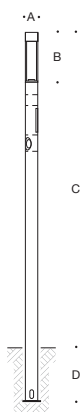

WiFi-Lichtbauelement · **symmetrisch**

|               | LED    | EEK     |     | A   | B   | C    | D    | AC/DC |
|---------------|--------|---------|-----|-----|-----|------|------|-------|
| <b>84 122</b> | 58,6 W | 6170 lm | A++ | 220 | 700 | 5000 | 1000 | ✓     |

WiFi-Lichtbauelement · **symmetrisch · 1 Scheinwerfer**

|               | LED    | EEK     | $\beta$ | A   | B   | C   | D    | AC/DC |   |
|---------------|--------|---------|---------|-----|-----|-----|------|-------|---|
| <b>84 129</b> | 58,6 W | 6170 lm | A++     | —   | 220 | 700 | 5000 | 1000  | ✓ |
|               | 13,7 W | 1080 lm | A++     | 17° |     |     |      |       |   |

WiFi-Lichtbauelement · **asymmetrisch-bandförmig**

|               | LED    | EEK     |     | A   | B   | C    | D    | AC/DC |
|---------------|--------|---------|-----|-----|-----|------|------|-------|
| <b>84 128</b> | 58,6 W | 6110 lm | A++ | 220 | 700 | 5000 | 1000 | ✓     |

WiFi-Lichtbauelement · **asymmetrisch-bandförmig · 1 Scheinwerfer**

|               | LED    | EEK     | $\beta$ | A   | B   | C   | D    | AC/DC |   |
|---------------|--------|---------|---------|-----|-----|-----|------|-------|---|
| <b>84 130</b> | 58,6 W | 6110 lm | A++     | —   | 220 | 700 | 5000 | 1000  | ✓ |
|               | 13,7 W | 1080 lm | A++     | 17° |     |     |      |       |   |

$\beta$  = Halbstreuwinkel





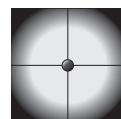
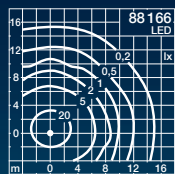
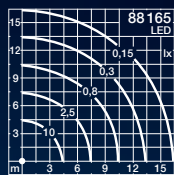
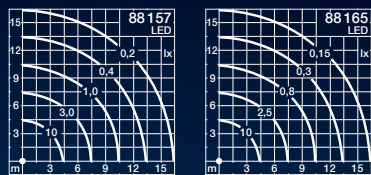

symmetrisch

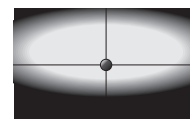

asymmetrisch-bandförmig

#### LED-Lichtbauelemente

Freistrahlesndes Licht, symmetrische oder asymmetrisch-bandförmige Lichtstärkeverteilung

Lichtbauelemente sind leuchtende Gestaltungsmittel für den öffentlichen Raum. Sie eignen sich besonders für die Gliederung und Strukturierung von Außenräumen. Personen- und Fahrzeugverkehr können mit ihnen geleitet oder geführt werden. Ihr Aufmerksamkeitsmoment ist deutlich größer als das von Aufsatzleuchten. Lichtbauelemente können der jeweiligen architektonischen Struktur dienen oder sie eindrucksvoll unterstreichen.

Leuchten mit transluzent-weißer Kunststoffabdeckung erzeugen eine freistrahrende, symmetrische Lichtstärkeverteilung mit angenehmem Sehkomfort. Mit klarer Kunststoffabdeckung steht wahlweise eine symmetrische oder asymmetrisch-bandförmige Lichtstärkeverteilung mit hoher Beleuchtungsstärke zur Verfügung.

Schutzart IP 65 · Schutzklasse II · Aluminiumguss, Aluminium und Edelstahl  
Kunststoffabdeckung transluzent-weiß oder klar · dimmbar 1-10V  
88 165 · 88 166 Reflektor aus eloxiertem Reinstaluminium  
Tür und Anschlusskasten 70 632

Ergänzungsteile für die Leistungsreduzierung von LED-Leuchten mit 1-10V-Schnittstelle sowie technische Daten der Anschlusskästen finden Sie auf Seite 545.  
Zylindrischer Mast  $\varnothing$  135 mm

Leuchten, die durch die Wahlmöglichkeit der Farbtemperatur, 50 000 Stunden Mindestlebensdauer der LED und 20 Jahre Nachkaufgarantie der LED-Module überzeugen.

LED-Farbtemperatur: 4000K – Bestellnummer oder 3000K – Bestellnummer + K3  
In Sonderfertigung auch in 2200K lieferbar.

Der in der Tabelle angegebene Leuchten-Lichtstrom und die Leuchten-Anschlussleistung können sich, bedingt durch den technischen Fortschritt, ändern. Die Datenblätter auf unserer Website geben für jede Leuchte Auskunft über die aktuellen Werte sowie über die LED-Lebensdauer und den Lichtstrom, bezogen auf die jeweilige Farbtemperatur.

Leuchtenfarbe Grafit oder Silber

■ Grafit – Bestellnummer · ■ Silber – Bestellnummer + A





Mastaufsatzleuchten Seite 428

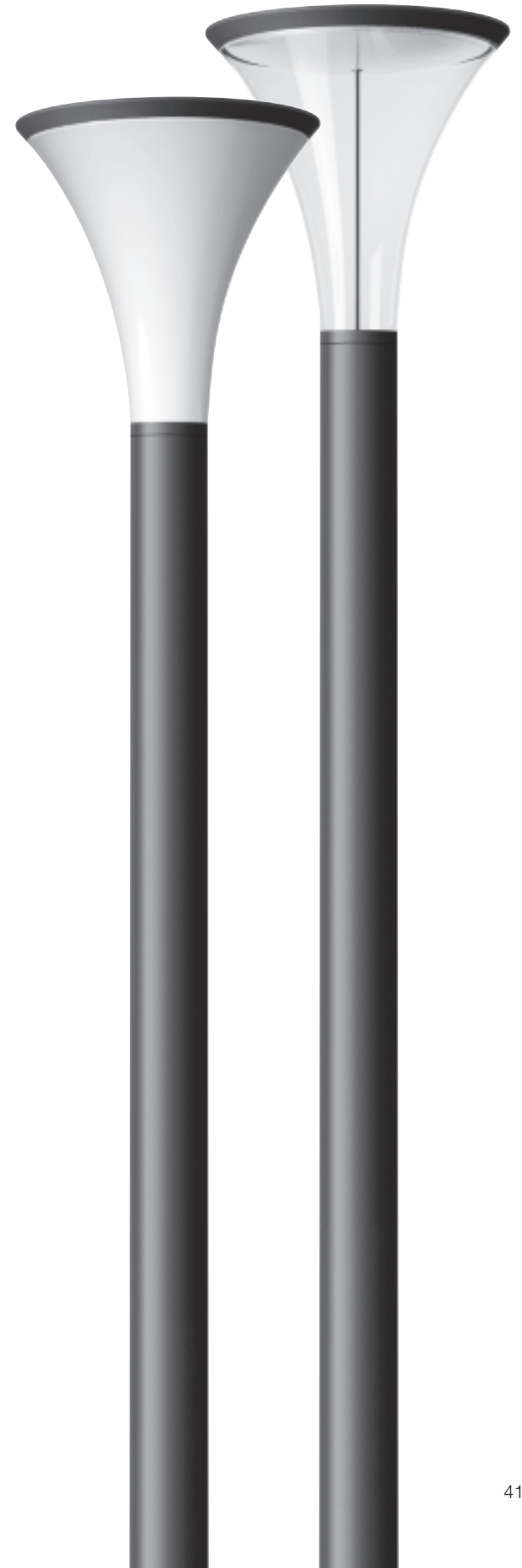

**freistrahlend** · Kunststoffabdeckung **transluzent-weiß**

|              | LED    | EEK     | A   | B   | C   | D    |     |
|--------------|--------|---------|-----|-----|-----|------|-----|
| <b>88157</b> | 37,5 W | 2525 lm | A++ | 510 | 550 | 4000 | 800 |

**symmetrisch** · Kunststoffabdeckung **klar**

|              | LED    | EEK     | A   | B   | C   | D    |     |
|--------------|--------|---------|-----|-----|-----|------|-----|
| <b>88165</b> | 37,5 W | 2370 lm | A++ | 510 | 550 | 4000 | 800 |

**asymmetrisch-bandförmig** · Kunststoffabdeckung **klar**

|              | LED    | EEK     | A   | B   | C   | D    |     |
|--------------|--------|---------|-----|-----|-----|------|-----|
| <b>88166</b> | 37,5 W | 2275 lm | A++ | 510 | 550 | 4000 | 800 |

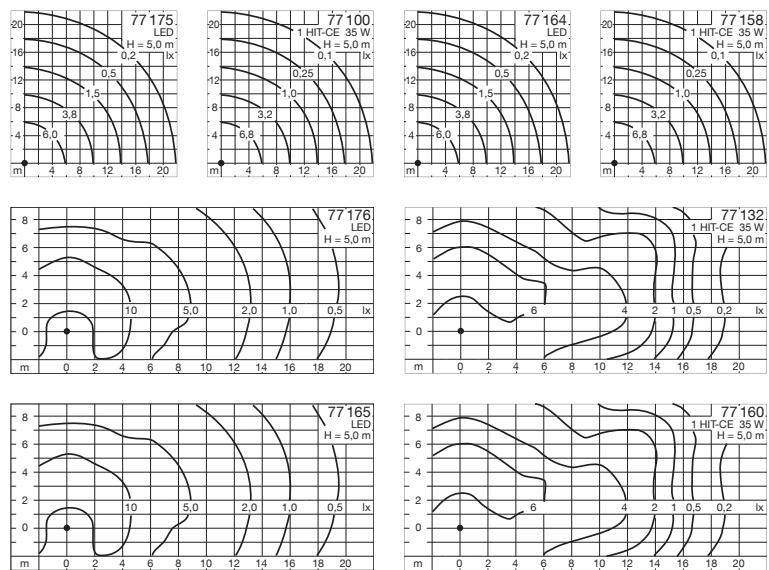

### Aufsatzleuchten

Symmetrische oder asymmetrisch-bandförmige Lichtstärkeverteilung

Aufsatzleuchten mit symmetrischer oder asymmetrisch-bandförmiger Lichtstärkeverteilung. Die asymmetrische Lichtstärkeverteilung eignet sich besonders für die Beleuchtung von Straßen nach EN 13201. Leuchten für die energieeffiziente Beleuchtung von Anliegerstraßen, Parkplätzen und verkehrsberuhigten Zonen.

In Sonderfertigung sind diese Leuchten auch in Schutzklasse II lieferbar.

Lichtbauelemente, die in ihrer Form und Konstruktion zu den Leuchten dieser Doppelseite passen, siehe Seite 408 bis 413.

Schutzart IP 65 · Aluminiumguss, Aluminium und Edelstahl

Kunststoffzylinder klar · Reflektor aus eloxiertem Reinaluminium

Ergänzungsteile für die Leistungsreduzierung von LED-Leuchten mit 1-10V-Schnittstelle finden Sie auf Seite 545.

In der Tabelle empfehlen wir BEGA Lichtmaste, die in Oberflächengüte und Farbe sowie gestalterisch und statisch zu den Aufsatzleuchten dieser Doppelseite passen. Die vollständige Übersicht sowie die technischen Daten aller BEGA Lichtmaste, Erdstücke und Anschlusskästen finden Sie auf den Seiten 536 bis 545.

Die LED-Leuchten dieser Seite überzeugen durch die Wahlmöglichkeit der Farbtemperatur, 50000 Stunden Mindestlebensdauer der LED und 20 Jahre Nachkaufgarantie der LED-Module. LED-Farbtemperatur: 4000 K – Bestellnummer oder 3000 K – Bestellnummer + **K3**

Der in der Tabelle angegebene Leuchten-Lichtstrom und die Leuchten-Anschlussleistung können sich, bedingt durch den technischen Fortschritt, ändern.

Die Datenblätter auf unserer Website geben für jede Leuchte Auskunft über die aktuellen Werte sowie über die LED-Lebensdauer und den Lichtstrom, bezogen auf die jeweilige Farbtemperatur.

Leuchtenfarbe Grafit oder Silber

■ Grafit – Bestellnummer · ■ Silber – Bestellnummer + **A**

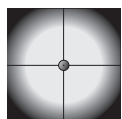

symmetrisch

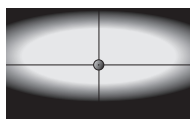

asymmetrisch-bandförmig

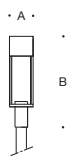

| Aufsatzleuchten · symmetrisch |                |                |        |     |     |               |      |              | Lichtmaste |  |
|-------------------------------|----------------|----------------|--------|-----|-----|---------------|------|--------------|------------|--|
| LED                           | Netzteil       | EEK            | AC/DC  | A   | B   | für Masthöhen | Zopf | Gruppen      |            |  |
| <b>77 175</b>                 | 36,0 W 3590 lm | dimmbar 1-10 V | A++ ✓  | 170 | 660 | 3500-6000     | Ø76  | 34 · 14 · 33 |            |  |
| Leuchtmittel                  | Socket         | EEK            | AC/DC  | A   | B   | für Masthöhen | Zopf | Gruppen      |            |  |
| <b>77 100</b>                 | 1 HIT-CE 35 W  | G 12           | A+-A — | 170 | 660 | 3500-6000     | Ø76  | 34 · 14 · 33 |            |  |

| Aufsatzleuchten · asymmetrisch-bandförmig |                |                |        |     |     |               |      |              | Lichtmaste |  |
|---|----------------|----------------|--------|-----|-----|---------------|------|--------------|------------|--|
| LED                                       | Netzteil       | EEK            | AC/DC  | A   | B   | für Masthöhen | Zopf | Gruppen      |            |  |
| <b>77 176</b>                             | 36,0 W 3565 lm | dimmbar 1-10 V | A++ ✓  | 170 | 660 | 3500-6000     | Ø76  | 34 · 14 · 33 |            |  |
| Leuchtmittel                              | Socket         | EEK            | AC/DC  | A   | B   | für Masthöhen | Zopf | Gruppen      |            |  |
| <b>77 132</b>                             | 1 HIT-CE 35 W  | G 12           | A+-A — | 170 | 660 | 3500-6000     | Ø76  | 34 · 14 · 33 |            |  |

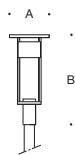

| Aufsatzleuchten · symmetrisch |               |                |        |     |     |               |      |              | Lichtmaste |  |
|-------------------------------|---------------|----------------|--------|-----|-----|---------------|------|--------------|------------|--|
| LED                           | Netzteil      | EEK            | AC/DC  | A   | B   | für Masthöhen | Zopf | Gruppen      |            |  |
| <b>77 164</b>                 | 36 W 3370 lm  | dimmbar 1-10 V | A++ ✓  | 260 | 660 | 3500-6000     | Ø76  | 34 · 14 · 33 |            |  |
| Leuchtmittel                  | Socket        | EEK            | AC/DC  | A   | B   | für Masthöhen | Zopf | Gruppen      |            |  |
| <b>77 158</b>                 | 1 HIT-CE 35 W | G 12           | A+-A — | 260 | 660 | 3500-6000     | Ø76  | 34 · 14 · 33 |            |  |

| Aufsatzleuchten · asymmetrisch-bandförmig |                |                |        |     |     |               |      |              | Lichtmaste |  |
|---|----------------|----------------|--------|-----|-----|---------------|------|--------------|------------|--|
| LED                                       | Netzteil       | EEK            | AC/DC  | A   | B   | für Masthöhen | Zopf | Gruppen      |            |  |
| <b>77 165</b>                             | 36,0 W 3340 lm | dimmbar 1-10 V | A++ ✓  | 260 | 660 | 3500-6000     | Ø76  | 34 · 14 · 33 |            |  |
| Leuchtmittel                              | Socket         | EEK            | AC/DC  | A   | B   | für Masthöhen | Zopf | Gruppen      |            |  |
| <b>77 160</b>                             | 1 HIT-CE 35 W  | G 12           | A+-A — | 260 | 660 | 3500-6000     | Ø76  | 34 · 14 · 33 |            |  |

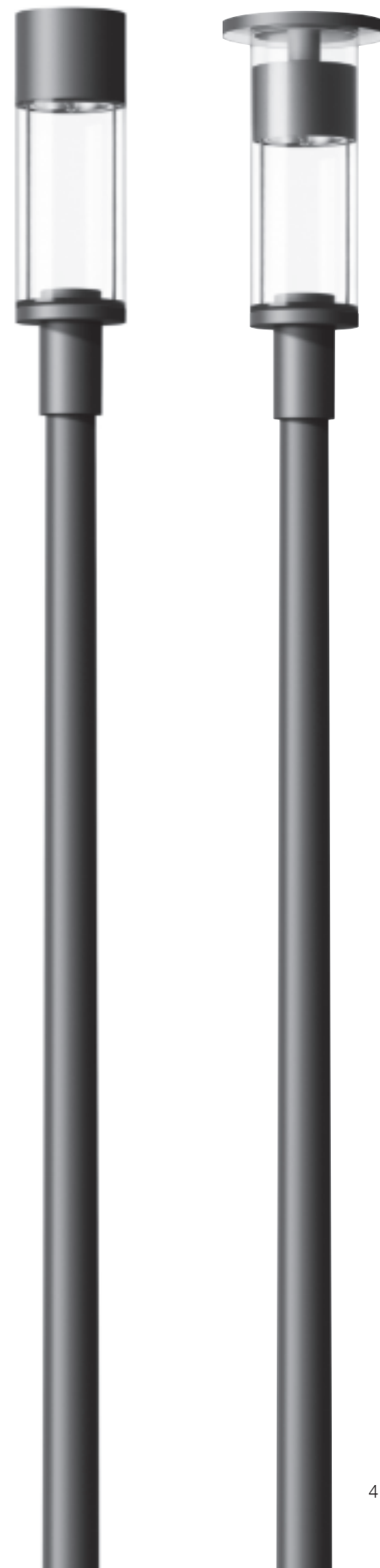

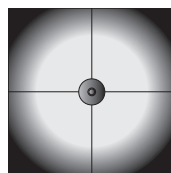

symmetrisch

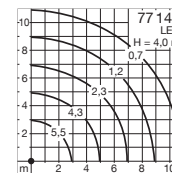
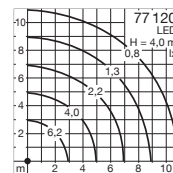

### LED-Aufsatzleuchten

Symmetrische Lichtstärkeverteilung

Aufsatzleuchten mit symmetrischer Lichtstärkeverteilung. Wahlweise mit weißer lichtstreuender Kunststoffabdeckung für gleichmäßiges weiches Licht oder mit klarer Kunststoffabdeckung und innenliegendem Lamellenreflektor für gerichtetes brillantes Licht. Zur Beleuchtung von Wegen, Straßen, Parkplätzen sowie für verkehrsberuhigte Zonen. In Sonderfertigung sind diese Leuchten auch in Schutzklasse II lieferbar.

Schutzart IP 65 · Aluminiumguss, Aluminium und Edelstahl

Kunststoffzylinder weiß oder Kunststoffzylinder klar mit Reflektor · dimmbar 1-10V

Ergänzungsteile für die Leistungsreduzierung von LED-Leuchten mit 1-10V-Schnittstelle finden Sie auf Seite 545.

In der Tabelle empfehlen wir BEGA Lichtmaste, die in Oberflächengüte und Farbe sowie gestalterisch und statisch zu den Aufsatzleuchten dieser Doppelseite passen. Die vollständige Übersicht sowie die technischen Daten aller BEGA Lichtmaste, Erdstücke und Anschlusskästen finden Sie auf den Seiten 536 bis 545.

Leuchten, die durch die Wahlmöglichkeit der Farbtemperatur, 50000 Stunden Mindestlebensdauer der LED und 20 Jahre Nachkaufgarantie der LED-Module überzeugen.

LED-Farbtemperatur: 4000K – Bestellnummer oder 3000K – Bestellnummer + **K3**

Der in der Tabelle angegebene Leuchten-Lichtstrom und die Leuchten-Anschlussleistung können sich, bedingt durch den technischen Fortschritt, ändern.

Die Datenblätter auf unserer Website geben für jede Leuchte Auskunft über die aktuellen Werte sowie über die LED-Lebensdauer und den Lichtstrom, bezogen auf die jeweilige Farbtemperatur.

Leuchtenfarbe Grafit oder Silber

■ Grafit – Bestellnummer · ■ Silber – Bestellnummer + **A**

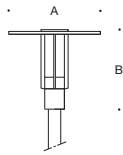

Kunststoffzylinder **weiß** · Abb. links

|               | LED    | EEK     | AC/DC | A | B   | für Masthöhen | Zopf        | Lichtmaste |                 |
|---------------|--------|---------|-------|---|-----|---------------|-------------|------------|-----------------|
|               |        |         |       |   |     |               |             | Gruppen    |                 |
| <b>77 120</b> | 45,5 W | 2615 lm | A++   | ✓ | 650 | 600           | 4000 - 6000 | Ø76        | 34 · 14 32 · 12 |

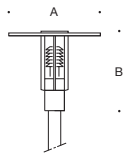

Kunststoffzylinder **klar** mit Reflektor · Abb. rechts

|               | LED    | EEK     | AC/DC | A | B   | für Masthöhen | Zopf        | Lichtmaste |                 |
|---------------|--------|---------|-------|---|-----|---------------|-------------|------------|-----------------|
|               |        |         |       |   |     |               |             | Gruppen    |                 |
| <b>77 142</b> | 45,5 W | 1605 lm | A++   | ✓ | 650 | 600           | 4000 - 6000 | Ø76        | 34 · 14 32 · 12 |



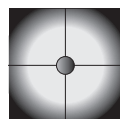
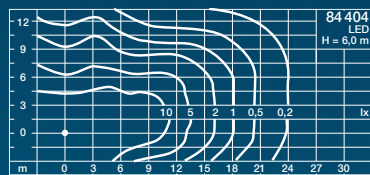
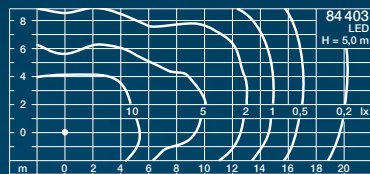
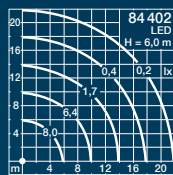
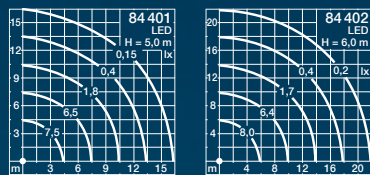

symmetrisch

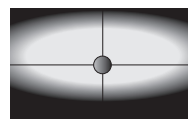

asymmetrisch-bandförmig

### LED-Aufsatzleuchten

Symmetrische oder asymmetrisch-bandförmige Lichtstärkeverteilung

Aufsatzleuchten mit symmetrischer oder asymmetrisch-bandförmiger Lichtstärkeverteilung.

In unterschiedlichen Lichtleistungen zur Beleuchtung von Wegen, Straßen, Parkplätzen, Zufahrten und verkehrsberuhigten Zonen.

In Sonderfertigung sind diese Leuchten auch in Schutzklasse II lieferbar.

Schutzart IP 65 · dimmbar 1-10 V

Aluminiumguss, Aluminium und Edelstahl · Sicherheitsglas · Reflektor aus eloxiertem Reinstaluminium  
Ergänzungsteile für die Leistungsreduzierung von LED-Leuchten mit 1-10 V-Schnittstelle finden Sie auf Seite 545.

In der Tabelle empfehlen wir BEGA Lichtmaste, die in Oberflächengüte und Farbe sowie gestalterisch und statisch zu den Aufsatzleuchten dieser Doppelseite passen. Die vollständige Übersicht sowie die technischen Daten aller BEGA Lichtmaste, Erdstücke und Anschlusskästen finden Sie auf den Seiten 536 bis 545.

Leuchten, die durch die Wahlmöglichkeit der Farbtemperatur, 50 000 Stunden Mindestlebensdauer der LED und 20 Jahre Nachkaufgarantie der LED-Module überzeugen.

LED-Farbtemperatur: 4000 K – Bestellnummer oder 3000 K – Bestellnummer + **K3**

Der in der Tabelle angegebene Leuchten-Lichtstrom und die Leuchten-Anschlussleistung können sich, bedingt durch den technischen Fortschritt, ändern.

Die Datenblätter auf unserer Website geben für jede Leuchte Auskunft über die aktuellen Werte sowie über die LED-Lebensdauer und den Lichtstrom, bezogen auf die jeweilige Farbtemperatur.

Leuchtenfarbe Grafit oder Silber

■ Grafit – Bestellnummer · ■ Silber – Bestellnummer + **A**

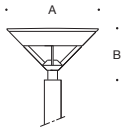

| Aufsatzleuchten · symmetrisch |        |         |     |       |     |     |               | Lichtmaste |                 |
|-------------------------------|--------|---------|-----|-------|-----|-----|---------------|------------|-----------------|
|                               | LED    |         | EEK | AC/DC | A   | B   | für Masthöhen | Zopf       | Gruppen         |
| <b>84 401</b>                 | 43,5 W | 2365 lm | A++ | ✓     | 710 | 360 | 4000 - 6000   | Ø76        | 34 · 14 32 · 12 |
| <b>84 402</b>                 | 56,0 W | 3915 lm | A++ | ✓     | 710 | 360 | 4000 - 6000   | Ø76        | 34 · 14 32 · 12 |

| Aufsatzleuchten · asymmetrisch-bandförmig |        |         |     |       |     |     |               | Lichtmaste |                 |
|---|--------|---------|-----|-------|-----|-----|---------------|------------|-----------------|
|   | LED    |         | EEK | AC/DC | A   | B   | für Masthöhen | Zopf       | Gruppen         |
| <b>84 403</b>                             | 38,5 W | 2440 lm | A++ | ✓     | 710 | 360 | 4000 - 6000   | Ø76        | 34 · 14 32 · 12 |
| <b>84 404</b>                             | 58,0 W | 4040 lm | A++ | ✓     | 710 | 360 | 4000 - 6000   | Ø76        | 34 · 14 32 · 12 |

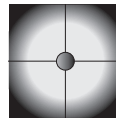
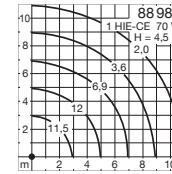
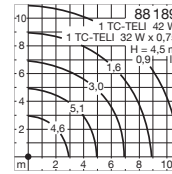
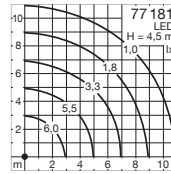
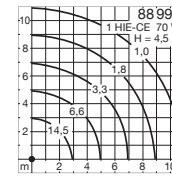
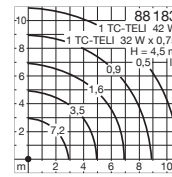
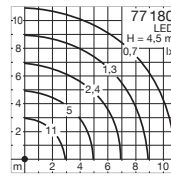

symmetrisch

### Aufsatzleuchten

Symmetrische Lichtstärkeverteilung

Aufsatzleuchten mit symmetrischer Lichtstärkeverteilung. Wahlweise mit weißer lichtstreuender Kunststoffabdeckung für weiches, angenehm gleichmäßiges Licht oder mit klarer Kunststoffabdeckung und innenliegendem Lamellenreflektor für gerichtetes brillantes Licht. Zur Beleuchtung von Wegen, Straßen, Parkplätzen, Zufahrten und verkehrsberuhigten Zonen. In Sonderfertigung sind diese Leuchten auch mit anderen elektrischen Einrichtungen und in Schutzklasse II lieferbar.

Schutzart IP 54 · Aluminiumguss, Aluminium und Edelstahl  
Kunststoffabdeckung weiß oder Kunststoffabdeckung klar mit Lamellenreflektor  
Ergänzungsteile für die Leistungsreduzierung von LED-Leuchten mit 1-10V-Schnittstelle finden Sie auf Seite 545.

In der Tabelle empfehlen wir BEGA Lichtmaste, die in Oberflächengüte und Farbe sowie gestalterisch und statisch zu den Aufsatzleuchten dieser Doppelseite passen. Die vollständige Übersicht sowie die technischen Daten aller BEGA Lichtmaste, Erdstücke und Anschlusskästen finden Sie auf den Seiten 536 bis 545.

Die LED-Leuchten dieser Seite überzeugen durch die Wahlmöglichkeit der Farbtemperatur, 50 000 Stunden Mindestlebensdauer der LED und 20 Jahre Nachkaufgarantie der LED-Module. LED-Farbtemperatur: 4000 K – Bestellnummer oder 3000 K – Bestellnummer + **K3**

Der in der Tabelle angegebene Leuchten-Lichtstrom und die Leuchten-Anschlussleistung können sich, bedingt durch den technischen Fortschritt, ändern.

Die Datenblätter auf unserer Website geben für jede Leuchte Auskunft über die aktuellen Werte sowie über die LED-Lebensdauer und den Lichtstrom, bezogen auf die jeweilige Farbtemperatur.

■ Leuchtenfarbe Grafit

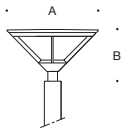

Kunststoffabdeckung **weiß** · Abb. links

|               |              |         |                |      |       |     |     |               |      | Lichtmaste |         |  |
|---------------|--------------|---------|----------------|------|-------|-----|-----|---------------|------|------------|---------|--|
|               |              |         |                |      |       |     |     |               |      | Gruppen    |         |  |
|               | LED          |         | Netzteil       | EEK  | AC/DC | A   | B   | für Masthöhen | Zopf |            |         |  |
| <b>77 180</b> | 44,0 W       | 2500 lm | dimmbar 1-10 V | A++  | ✓     | 710 | 360 | 3500-5000     | Ø76  | 34 · 14    | 32 · 12 |  |
|               | Leuchtmittel |         | Socket         | EEK  | AC/DC | A   | B   | für Masthöhen | Zopf | Gruppen    |         |  |
| <b>88 183</b> | 1 TC-TELI    | 42 W    | GX24 q-3/4     | A-B  | ✓     | 710 | 360 | 3500-5000     | Ø76  | 34 · 14    | 32 · 12 |  |
| <b>88 991</b> | 1 HIE-CE     | 70 W    | E 27           | A+-A | —     | 710 | 360 | 3500-6000     | Ø76  | 34 · 14    | 32 · 12 |  |

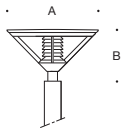

Kunststoffabdeckung **klar** mit Lamellenreflektor · Abb. rechts

|               |              |         |                |      |       |     |     |               |      | Lichtmaste |         |  |
|---------------|--------------|---------|----------------|------|-------|-----|-----|---------------|------|------------|---------|--|
|               |              |         |                |      |       |     |     |               |      | Gruppen    |         |  |
|               | LED          |         | Netzteil       | EEK  | AC/DC | A   | B   | für Masthöhen | Zopf |            |         |  |
| <b>77 181</b> | 44,0 W       | 2025 lm | dimmbar 1-10 V | A++  | ✓     | 710 | 360 | 3500-5000     | Ø76  | 34 · 14    | 32 · 12 |  |
|               | Leuchtmittel |         | Socket         | EEK  | AC/DC | A   | B   | für Masthöhen | Zopf | Gruppen    |         |  |
| <b>88 189</b> | 1 TC-TELI    | 42 W    | GX24 q-3/4     | A-B  | ✓     | 710 | 360 | 3500-5000     | Ø76  | 34 · 14    | 32 · 12 |  |
| <b>88 981</b> | 1 HIE-CE     | 70 W    | E 27           | A+-A | —     | 710 | 360 | 3500-6000     | Ø76  | 34 · 14    | 32 · 12 |  |

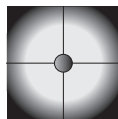
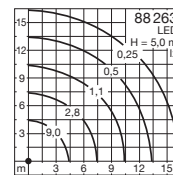
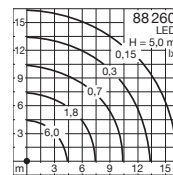
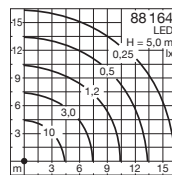
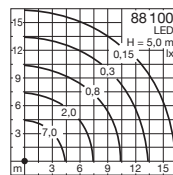

symmetrisch

#### LED-Aufsatzleuchten

Symmetrische Lichtstärkeverteilung

Zwei Aufsatzleuchterserien mit symmetrischer Lichtstärkeverteilung, die durch ihren hohen Betriebswirkungsgrad und ihre zeitgemäße flache Erscheinung überzeugen. Ein Leuchtenkonzept, dessen Lichtstärkeverteilung, Gleichmäßigkeit des Lichts und Energieeffizienz sich ideal für die Beleuchtung von Anliegerstraßen, Parkplätzen und verkehrsberuhigten Zonen eignen. In Sonderfertigung sind diese Leuchten auch mit Leistungsreduzierung und in Schutzklasse II lieferbar.

Schutzart IP 65 · Aluminiumguss, Aluminium und Edelstahl  
Kunststoffabdeckung mit weißer lichtstreuender Mattierung · dimmbar 1-10 V  
Ergänzungsteile für die Leistungsreduzierung mit 1-10V-Schnittstelle finden Sie auf Seite 545.

In der Tabelle empfehlen wir BEGA Lichtmaste, die in Oberflächengüte und Farbe sowie gestalterisch und statisch zu den Leuchten dieser Doppelseite passen. Die vollständige Übersicht sowie die technischen Daten aller BEGA Lichtmaste, Erdstücke und Anschlusskästen finden Sie auf den Seiten 536 bis 545.

Leuchten, die durch die Wahlmöglichkeit der Farbtemperatur, 50 000 Stunden Mindestlebensdauer der LED und 20 Jahre Nachkaufgarantie der LED-Module überzeugen.

LED-Farbtemperatur: 4000 K – Bestellnummer oder 3000 K – Bestellnummer + **K3**

Der in der Tabelle angegebene Leuchten-Lichtstrom und die Leuchten-Anschlussleistung können sich, bedingt durch den technischen Fortschritt, ändern.

Die Datenblätter auf unserer Website geben für jede Leuchte Auskunft über die aktuellen Werte sowie über die LED-Lebensdauer und den Lichtstrom, bezogen auf die jeweilige Farbtemperatur.

Leuchtenfarbe Grafit oder Silber

■ Grafit – Bestellnummer · ■ Silber – Bestellnummer + **A**





88 100 · 88 164



88 260 · 88 263

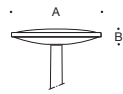

Aufsatzleuchten · Abb. links

|               | LED            | EEK | AC/DC | A   | B   | für Masthöhen | Zopf | Lichtmaste<br>Gruppen |         |
|---------------|----------------|-----|-------|-----|-----|---------------|------|-----------------------|---------|
| <b>88 100</b> | 20,5 W 1680 lm | A++ | —     | 615 | 130 | 4000-5000     | Ø76  | 34 · 14               | 33 · 13 |
| <b>88 164</b> | 30,0 W 2530 lm | A++ | —     | 615 | 130 | 4000-6000     | Ø76  | 34 · 14               | 33 · 13 |

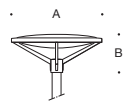

Aufsatzleuchten · Abb. rechts

|               | LED            | EEK | AC/DC | A   | B   | für Masthöhen | Zopf | Lichtmaste<br>Gruppen |         |
|---------------|----------------|-----|-------|-----|-----|---------------|------|-----------------------|---------|
| <b>88 260</b> | 20,5 W 1590 lm | A++ | ✓     | 700 | 320 | 4000-5000     | Ø76  | 34 · 14               | 33 · 13 |
| <b>88 263</b> | 30,0 W 2380 lm | A++ | —     | 700 | 320 | 4000-6000     | Ø76  | 34 · 14               | 33 · 13 |

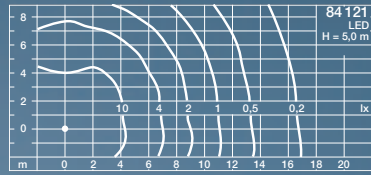
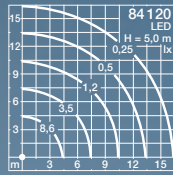

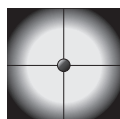

symmetrisch

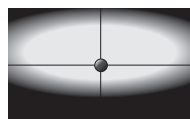

asymmetrisch-bandförmig

### LED-Aufsatzleuchten

Symmetrische oder asymmetrisch-bandförmige Lichtstärkeverteilung

Wirtschaftliche LED-Aufsatzleuchten, wahlweise mit symmetrischer oder asymmetrisch-bandförmiger Lichtstärkeverteilung. Produktgestaltung und -konstruktion stehen für eine marktgerechte Umsetzung unserer LED-Technik. Die Leuchten überzeugen durch ihren hohen Betriebswirkungsgrad und ihre zeitgemäße flache Erscheinung.

Ein Leuchtenkonzept, dessen Lichtstärkeverteilung, Gleichmäßigkeit des Lichts und Energieeffizienz sich ideal für die Beleuchtung von Anliegerstraßen, Parkplätzen und verkehrsberuhigten Zonen eignen.

Schutzart IP 65 · Schutzklasse II · Aluminiumguss, Aluminium und Edelstahl · dimmbar 1-10 V

Kunststoffabdeckung mit optischer Struktur · Reflektor aus eloxiertem Reinstaluminium

Ergänzungsteile für die Leistungsreduzierung mit 1-10V-Schnittstelle finden Sie auf Seite 545.

In der Tabelle empfehlen wir BEGA Lichtmaste, die in Oberflächengüte und Farbe sowie gestalterisch und statisch zu den Aufsatzleuchten dieser Doppelseite passen. Die vollständige Übersicht sowie die technischen Daten aller BEGA Lichtmaste, Erdstücke und Anschlusskästen finden Sie auf den Seiten 536 bis 545.

Leuchten, die durch die Wahlmöglichkeit der Farbtemperatur, 50 000 Stunden Mindestlebensdauer der LED und 20 Jahre Nachkaufgarantie der LED-Module überzeugen.

LED-Farbtemperatur: 4000 K – Bestellnummer oder 3000 K – Bestellnummer + **K3**

Der in der Tabelle angegebene Leuchten-Lichtstrom und die Leuchten-Anschlussleistung können sich, bedingt durch den technischen Fortschritt, ändern.

Die Datenblätter auf unserer Website geben für jede Leuchte Auskunft über die aktuellen Werte sowie über die LED-Lebensdauer und den Lichtstrom, bezogen auf die jeweilige Farbtemperatur.

Leuchtenfarbe Grafit oder Silber

■ Grafit – Bestellnummer · ■ Silber – Bestellnummer + **A**

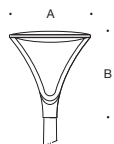

| Aufsatzleuchten · symmetrisch |        |         |       |   |     |               |           | Lichtmaste |    |    |         |
|-------------------------------|--------|---------|-------|---|-----|---------------|-----------|------------|----|----|---------|
|                               | LED    | EEK     | AC/DC | A | B   | für Masthöhen | Zopf      | Gruppen    |    |    |         |
| <b>84 120</b>                 | 38,5 W | 2240 lm | A++   | ✓ | 525 | 560           | 4000-6000 | Ø76        | 34 | 14 | 33 · 13 |

| Aufsatzleuchten · asymmetrisch-bandförmig |        |         |       |   |     |               |           | Lichtmaste |    |    |         |
|---|--------|---------|-------|---|-----|---------------|-----------|------------|----|----|---------|
|   | LED    | EEK     | AC/DC | A | B   | für Masthöhen | Zopf      | Gruppen    |    |    |         |
| <b>84 121</b>                             | 38,5 W | 2185 lm | A++   | ✓ | 525 | 560           | 4000-6000 | Ø76        | 34 | 14 | 33 · 13 |



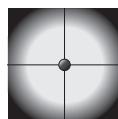
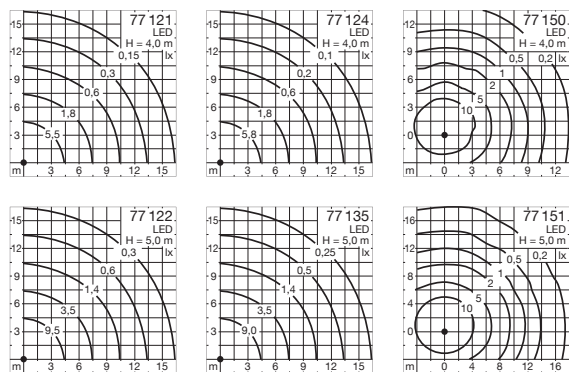

symmetrisch

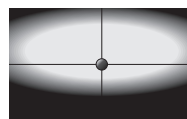

asymmetrisch-bandförmig

### LED-Aufsatzleuchten

Freistrahlenes Licht, symmetrische oder asymmetrisch-bandförmige Lichtstärkeverteilung

LED-Aufsatzleuchten mit transluzent-weißer oder mit klarer Kunststoffabdeckung.

Leuchten mit transluzent-weißer Kunststoffabdeckung zeichnen sich durch eine symmetrische und gleichmäßig weiche Verteilung des Lichts aus.

Leuchten mit klarer Kunststoffabdeckung haben wahlweise eine symmetrische oder asymmetrisch-bandförmige Lichtstärkeverteilung. Leuchten für die energieeffiziente Beleuchtung von Anliegerstraßen, Parkplätzen und verkehrsberuhigten Zonen.

Produktgestaltung und Konstruktion der Leuchten stehen für die marktgerechte Umsetzung unserer LED-Technik.

Schutzart IP 65 · Schutzklasse II · Aluminiumguss, Aluminium und Edelstahl

Kunststoffabdeckung transluzent-weiß oder klar · Reflektor aus eloxiertem Reinaluminium

Ergänzungsteile für die Leistungsreduzierung von LED-Leuchten mit 1-10V-Schnittstelle finden Sie auf Seite 545.

In der Tabelle empfehlen wir BEGA Lichtmaste, die in Oberflächengüte und Farbe sowie gestalterisch und statisch zu den Leuchten dieser Doppelseite passen. Die vollständige Übersicht sowie die technischen Daten aller BEGA Lichtmaste, Erdstücke und Anschlusskästen finden Sie auf den Seiten 536 bis 545.

Leuchten, die durch die Wahlmöglichkeit der Farbtemperatur, 50 000 Stunden Mindestlebensdauer der LED und 20 Jahre Nachkaufgarantie der LED-Module überzeugen.

LED-Farbtemperatur: 4000 K – Bestellnummer oder 3000 K – Bestellnummer + **K3**

In Sonderfertigung auch in 2200 K lieferbar.

Der in der Tabelle angegebene Leuchten-Lichtstrom und die Leuchten-Anschlussleistung können sich, bedingt durch den technischen Fortschritt, ändern.

Die Datenblätter auf unserer Website geben für jede Leuchte Auskunft über die aktuellen Werte sowie über die LED-Lebensdauer und den Lichtstrom, bezogen auf die jeweilige Farbtemperatur.

Leuchtenfarbe Grafit oder Silber

■ Grafit – Bestellnummer · ■ Silber – Bestellnummer + **A**

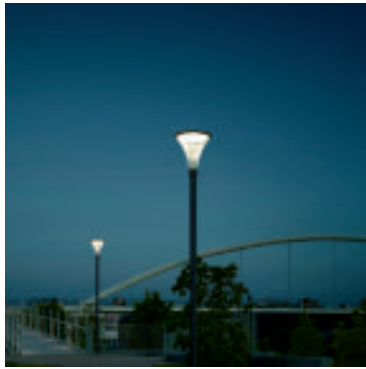

Lichtbauelement Seite 414

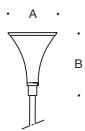

| freistrahlend · Kunststoffabdeckung transluzent-weiß |        |         |     |       |     |     |               | Lichtmaste |         |
|--|--------|---------|-----|-------|-----|-----|---------------|------------|---------|
|  | LED    |         | EEK | AC/DC | A   | B   | für Masthöhen | Zopf       | Gruppen |
| <b>77 121</b>  | 19,0 W | 1500 lm | A++ | ✓     | 385 | 485 | 3500 - 5000   | Ø76        | 34 · 14 |
| <b>77 122</b>  | 37,5 W | 2525 lm | A++ | ✓     | 510 | 665 | 4000 - 6000   | Ø76        | 34 · 14 |

| symmetrisch · Kunststoffabdeckung klar |        |         |     |       |     |     |               | Lichtmaste |         |
|--|--------|---------|-----|-------|-----|-----|---------------|------------|---------|
|  | LED    |         | EEK | AC/DC | A   | B   | für Masthöhen | Zopf       | Gruppen |
| <b>77 124</b>                          | 19,0 W | 1400 lm | A++ | ✓     | 385 | 485 | 3500 - 5000   | Ø76        | 34 · 14 |
| <b>77 135</b>                          | 37,5 W | 2370 lm | A++ | ✓     | 510 | 665 | 4000 - 6000   | Ø76        | 34 · 14 |

| asymmetrisch-bandförmig · Kunststoffabdeckung klar |        |         |     |       |     |     |               | Lichtmaste |         |
|--|--------|---------|-----|-------|-----|-----|---------------|------------|---------|
|  | LED    |         | EEK | AC/DC | A   | B   | für Masthöhen | Zopf       | Gruppen |
| <b>77 150</b>                                      | 19,0 W | 1395 lm | A++ | ✓     | 385 | 485 | 3500 - 5000   | Ø76        | 34 · 14 |
| <b>77 151</b>                                      | 37,5 W | 2275 lm | A++ | ✓     | 510 | 665 | 4000 - 6000   | Ø76        | 34 · 14 |





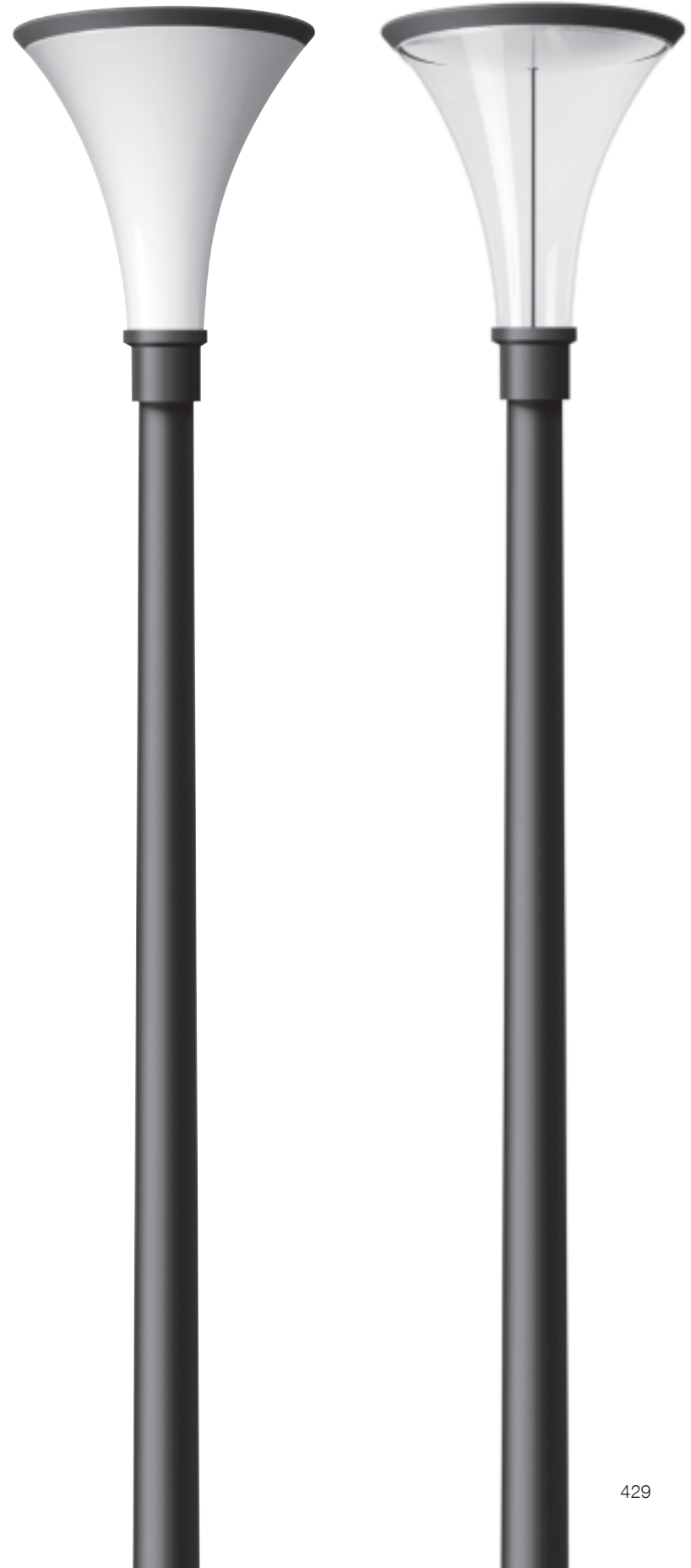

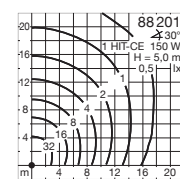
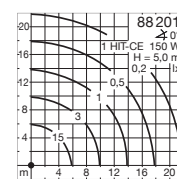
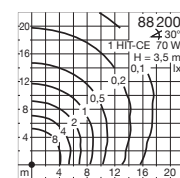
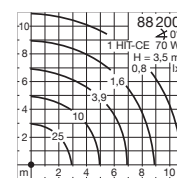
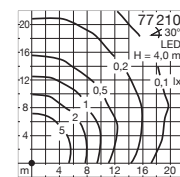
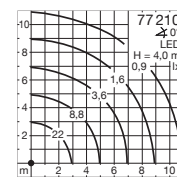
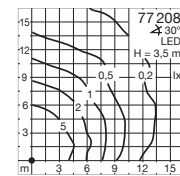
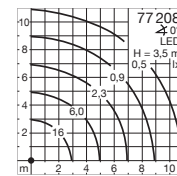

symmetrisch



asymmetrisch

### Aufsatzleuchten

Einstellbare Lichtstärkeverteilung

Das Licht des eingebauten Hochleistungsscheinwerfers wird über den Dachreflektor umgelenkt. Diese Umlenkung bewirkt eine besonders weiche und gleichmäßige Lichtstärkeverteilung und eine optimale Entblendung. Der Dachreflektor ist von 0° bis 30° einstellbar. Die Lichtstärkeverteilung kann somit stufenlos von 0° rotations-symmetrisch bis 30° asymmetrisch gewählt werden. Leuchten für Straßen, Freiflächen und Plätze. Für Beleuchtungssituationen, die höchste Ansprüche an Gleichmäßigkeit und Blendfreiheit des Lichts stellen. In Sonderfertigung sind diese Leuchten auch mit anderen elektrischen Einrichtungen und in Schutzklasse II lieferbar.

Schutzart IP 65 · Aluminiumguss, Aluminium und Edelstahl · Sicherheitsglas  
Ergänzungsteile für die Leistungsreduzierung von LED-Leuchten mit 1-10V-Schnittstelle finden Sie auf Seite 545.

In der Tabelle empfehlen wir BEGA Lichtmaste, die in Oberflächengüte und Farbe sowie gestalterisch und statisch zu den Aufsatzleuchten dieser Doppelseite passen. Die vollständige Übersicht sowie die technischen Daten aller BEGA Lichtmaste, Erdstücke und Anschlusskästen finden Sie auf den Seiten 536 bis 545.

Die LED-Leuchten dieser Seite überzeugen durch die Wahlmöglichkeit der Farbtemperatur, 50 000 Stunden Mindestlebensdauer der LED und 20 Jahre Nachkaufgarantie der LED-Module.

LED-Farbtemperatur: 4000K – Bestellnummer oder 3000K – Bestellnummer + **K3**

Der in der Tabelle angegebene Leuchten-Lichtstrom und die Leuchten-Anschlussleistung können sich, bedingt durch den technischen Fortschritt, ändern.

Die Datenblätter auf unserer Website geben für jede Leuchte Auskunft über die aktuellen Werte sowie über die LED-Lebensdauer und den Lichtstrom, bezogen auf die jeweilige Farbtemperatur.

■ Leuchtenfarbe Silber

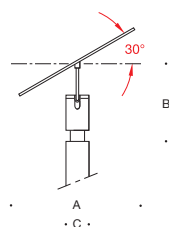

| Aufsatzleuchten |              |         |               |      |       |      |     |     |               | Lichtmaste |           |
|-----------------|--------------|---------|---------------|------|-------|------|-----|-----|---------------|------------|-----------|
|                 | LED          |         | Netzteil      | EEK  | AC/DC | A    | B   | C   | für Masthöhen | Zopf       | Gruppen   |
| <b>77 208</b>   | 42,6 W       | 2240 lm | dimmbar 1-10V | A++  | ✓     | 800  | 500 | 140 | 3500-4000     | Ø76        | 32 · 12   |
| <b>77 210</b>   | 64,5 W       | 4000 lm | integriert    | A++  | ✓     | 1000 | 575 | 170 | 4000-5000     | Ø76        | 32* · 12* |
|                 | Leuchtmittel |         | Sockel        | EEK  | AC/DC | A    | B   | C   | für Masthöhen | Zopf       | Gruppen   |
| <b>88 200</b>   | 1 HIT-CE     | 70 W    | G 12          | A+-A | —     | 800  | 500 | 140 | 3500-4000     | Ø76        | 32 · 12   |
| <b>88 201</b>   | 1 HIT-CE     | 150 W   | G 12          | A+-A | —     | 1000 | 575 | 170 | 4000-5000     | Ø76        | 32* · 12* |

\* Aus statischen Gründen können für diese Leuchten nur die Maste 70731 · 70734 · 70748 · 70737 eingesetzt werden.

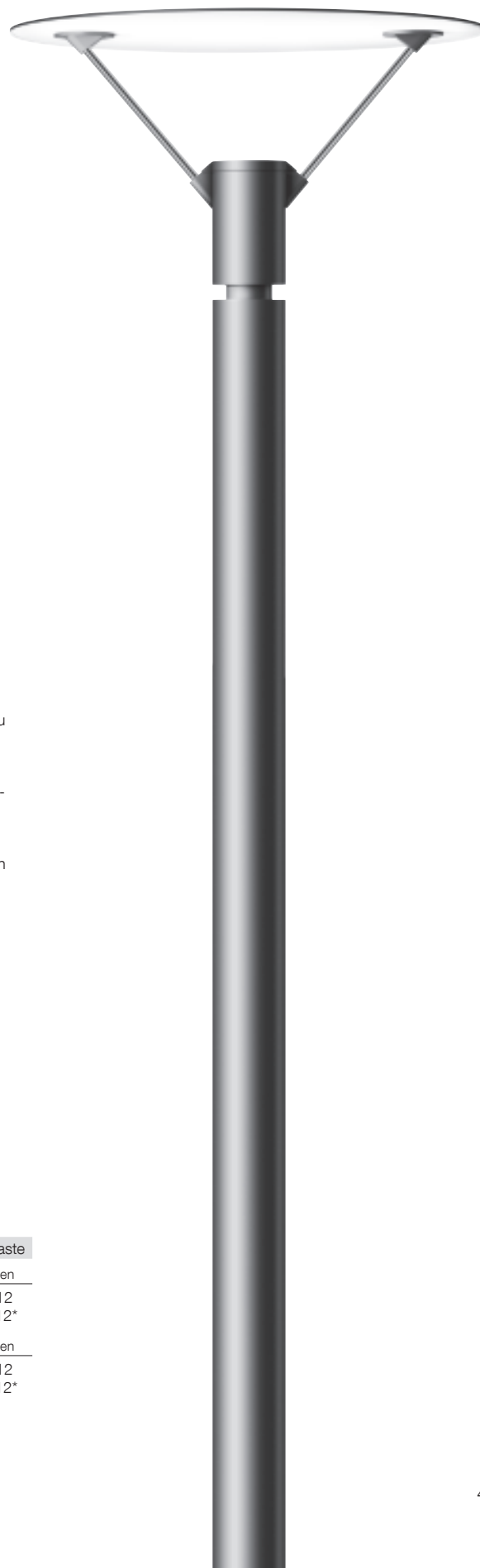

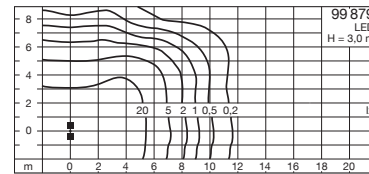
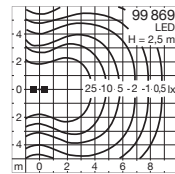
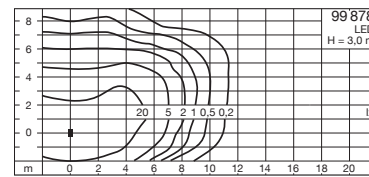
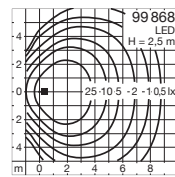

asymmetrisch



asymmetrisch-bandförmig

### LED-Aufsatzleuchten

Asymmetrische oder asymmetrisch-bandförmige Lichtstärkeverteilung

Aufsatzleuchten mit zwei unterschiedlichen Lichtstärkeverteilungen:

- mit asymmetrischer Lichtstärkeverteilung für die räumlich tiefe Ausleuchtung von Flächen und kleineren Plätzen oder
- mit asymmetrisch-bandförmiger Lichtstärkeverteilung für die Beleuchtung von kleineren Zufahrten und Straßen sowie als Wegebeleuchtung

Die Lichtstärkeverteilung kann durch den einstellbaren Anstellwinkel der Leuchtgehäuse präzise auf die zu beleuchtende Fläche ausgerichtet werden.

Schutzart IP 65 · Aluminiumguss, Aluminium und Edelstahl · Sicherheitsglas · dimmbar 1-10 V Reflektor aus eloxiertem Reinstaluminium · stufenlos einstellbarer Anstellwinkel von 0° bis 90°

In der Tabelle empfehlen wir BEGA Lichtmaste, die in Oberflächengüte und Farbe sowie gestalterisch und statisch zu den Aufsatzleuchten dieser Doppelseite passen. Die vollständige Übersicht sowie die technischen Daten aller BEGA Lichtmaste, Erdstücke und Anschlusskästen finden Sie auf den Seiten 536 bis 545.

Leuchten, die durch die Wahlmöglichkeit der Farbtemperatur, 50 000 Stunden Mindestlebensdauer der LED und 20 Jahre Nachkaufgarantie der LED-Module überzeugen.  
LED-Farbtemperatur: 4000 K – Bestellnummer oder 3000 K – Bestellnummer + **K3**

Der in der Tabelle angegebene Leuchten-Lichtstrom und die Leuchten-Anschlussleistung können sich, bedingt durch den technischen Fortschritt, ändern. Die Datenblätter auf unserer Website geben für jede Leuchte Auskunft über die aktuellen Werte sowie über die LED-Lebensdauer und den Lichtstrom, bezogen auf die jeweilige Farbtemperatur.

Leuchtenfarbe Grafit oder Silber

■ Grafit – Bestellnummer · ■ Silber – Bestellnummer + **A**

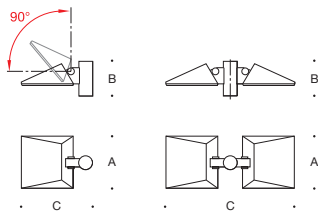

#### Aufsatzleuchten · asymmetrisch

|               | LED        | EEK     | AC/DC |   | A             | B   | C   | für Masthöhen | Zopf      |     |         |
|---------------|------------|---------|-------|---|---------------|-----|-----|---------------|-----------|-----|---------|
| <b>99 868</b> | 29,0 W     | 2090 lm | A++   | ✓ | <b>1-fach</b> | 260 | 190 | 360           | 2500-3000 | ∅60 | 32 · 12 |
| <b>99 869</b> | 2 x 29,0 W | 4180 lm | A++   | ✓ | <b>2-fach</b> | 260 | 190 | 640           | 2500-3000 | ∅60 | 32 · 12 |

#### Lichtmaste

Gruppen

#### Aufsatzleuchten · asymmetrisch-bandförmig

|               | LED        | EEK     | AC/DC |   | A             | B   | C   | für Masthöhen | Zopf      |     |         |
|---------------|------------|---------|-------|---|---------------|-----|-----|---------------|-----------|-----|---------|
| <b>99 878</b> | 30,0 W     | 2190 lm | A++   | ✓ | <b>1-fach</b> | 260 | 190 | 360           | 2500-3000 | ∅60 | 32 · 12 |
| <b>99 879</b> | 2 x 30,0 W | 4380 lm | A++   | ✓ | <b>2-fach</b> | 260 | 190 | 640           | 2500-3000 | ∅60 | 32 · 12 |

#### Lichtmaste

Gruppen

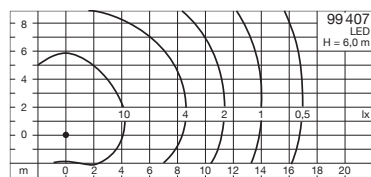
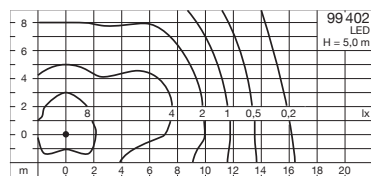
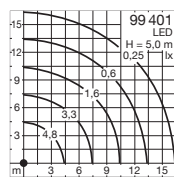

### LED-Aufsatzleuchten

Symmetrische oder asymmetrisch-bandförmige Lichtstärkeverteilung

Kompakte und wirtschaftliche LED-Aufsatzleuchten, wahlweise mit symmetrischer oder asymmetrisch-bandförmiger Lichtstärkeverteilung. Montagefertige Aufsatzleuchten in 1-fach oder 2-fach Anordnung.

Produktgestaltung und -konstruktion der Leuchten stehen für die marktgerechte Umsetzung unserer LED-Technik.

Leuchten von hoher lichttechnischer und konstruktiver Qualität.

Schutzart IP 65 · Aluminiumguss, Aluminium und Edelstahl  
Sicherheitsglas · Reflektor aus eloxiertem Reinstaluminium

In der Tabelle empfehlen wir BEGA Lichtmaste, die in Oberflächengüte und Farbe sowie gestalterisch und statisch zu den Aufsatzleuchten dieser Doppelseite passen. Die vollständige Übersicht sowie die technischen Daten aller BEGA Lichtmaste, Erdstücke und Anschlusskästen finden Sie auf den Seiten 536 bis 545.

Leuchten, die durch die Wahlmöglichkeit der Farbtemperatur, 50 000 Stunden Mindestlebensdauer der LED und 20 Jahre Nachkaufgarantie der LED-Module überzeugen.  
LED-Farbtemperatur: 4000 K – Bestellnummer oder 3000 K – Bestellnummer + **K3**

Der in der Tabelle angegebene Leuchten-Lichtstrom und die Leuchten-Anschlussleistung können sich, bedingt durch den technischen Fortschritt, ändern.

Die Datenblätter auf unserer Website geben für jede Leuchte Auskunft über die aktuellen Werte sowie über die LED-Lebensdauer und den Lichtstrom, bezogen auf die jeweilige Farbtemperatur.

Leuchtenfarbe Grafit oder Silber

■ Grafit – Bestellnummer · ■ Silber – Bestellnummer + **A**



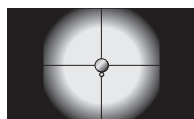

symmetrisch

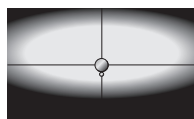

asymmetrisch-bandförmig

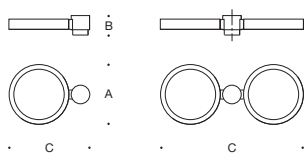

| Aufsatzleuchten · symmetrisch |            |           |            |     |       |   |        |     |               |      | Lichtmaste  |     |         |         |
|-------------------------------|------------|-----------|------------|-----|-------|---|--------|-----|---------------|------|-------------|-----|---------|---------|
|                               | LED        | Netzteile | SK         | EEK | AC/DC | A | B      | C   | für Masthöhen | Zopf | Gruppen     |     |         |         |
| <b>99 401</b>                 | 24,5 W     | 1730 lm   | integriert | I   | A++   | ✓ | 1-fach | 300 | 100           | 410  | 4000 - 5000 | Ø76 | 34 · 14 | 33 · 13 |
| <b>99 403</b>                 | 2 x 24,5 W | 3460 lm   | integriert | I   | A++   | ✓ | 2-fach | 300 | 100           | 720  | 4000 - 5000 | Ø76 | 34 · 14 | 33 · 13 |

| Aufsatzleuchten · asymmetrisch-bandförmig |            |           |               |     |       |   |        |     |               |      | Lichtmaste  |     |         |         |
|---|------------|-----------|---------------|-----|-------|---|--------|-----|---------------|------|-------------|-----|---------|---------|
|   | LED        | Netzteile | SK            | EEK | AC/DC | A | B      | C   | für Masthöhen | Zopf | Gruppen     |     |         |         |
| <b>99 402</b>                             | 24,5 W     | 1740 lm   | integriert    | I   | A++   | ✓ | 1-fach | 300 | 100           | 410  | 4000 - 5000 | Ø76 | 34 · 14 | 33 · 13 |
| <b>99 407</b>                             | 36,0 W     | 2905 lm   | dimmbar 1-10V | II  | A++   | ✓ | 1-fach | 470 | 70            | 610  | 4000 - 6000 | Ø76 | 34 · 14 | 33 · 13 |
| <b>99 462</b>                             | 2 x 24,5 W | 3480 lm   | integriert    | I   | A++   | ✓ | 2-fach | 300 | 100           | 720  | 4000 - 5000 | Ø76 | 34 · 14 | 33 · 13 |
| <b>99 408</b>                             | 2 x 36,0 W | 5810 lm   | dimmbar 1-10V | II  | A++   | ✓ | 2-fach | 470 | 70            | 1125 | 4000 - 6000 | Ø76 | 34 · 14 | 33 · 13 |

SK = Schutzklasse



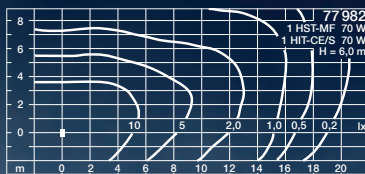
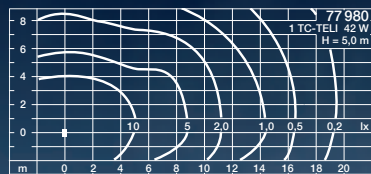
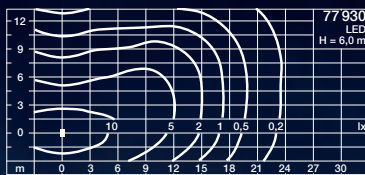
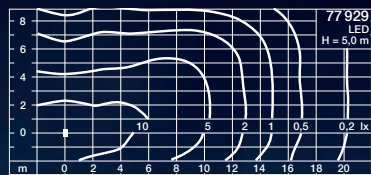

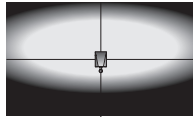
asymmetrisch-bandförmig

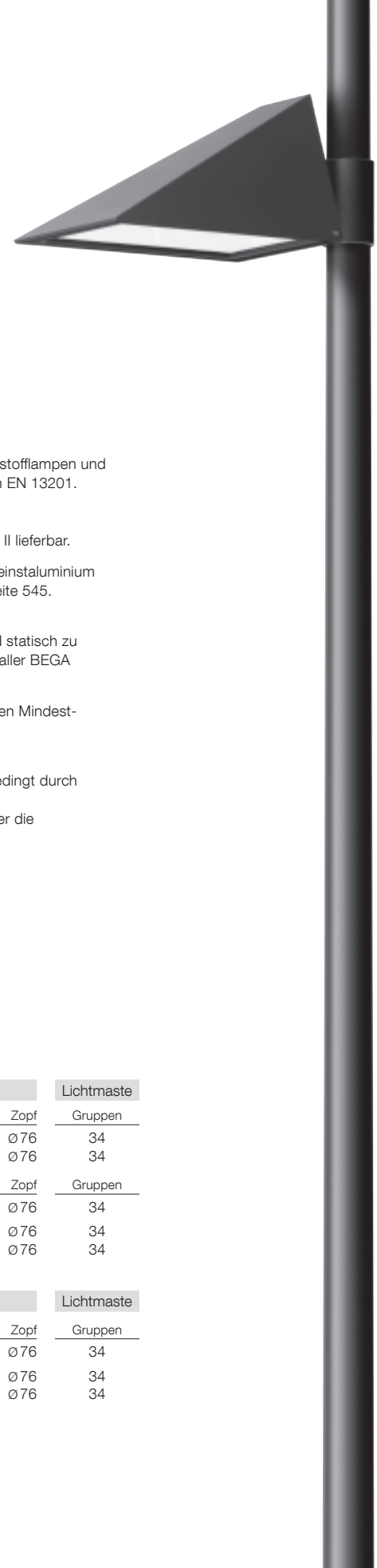

### Aufsatzleuchten

Asymmetrisch-bandförmige Lichtstärkeverteilung

Aufsatzleuchten mit asymmetrisch-bandförmiger Lichtstärkeverteilung. Leuchten mit LED oder für Leuchtstofflampen und Hochdrucklampen. Die Lichtstärkeverteilung eignet sich besonders für die Beleuchtung von Straßen nach EN 13201. Leuchten zur energieeffizienten Beleuchtung von Zufahrten, Anlieger- und Sammelstraßen.

Montagefertige Aufsatzleuchten in 1-fach oder 2-fach Anordnung.

In Sonderfertigung sind diese Leuchten auch mit anderen elektrischen Einrichtungen und in Schutzklasse II lieferbar.

Schutzart IP 66 · Aluminiumguss, Aluminium und Edelstahl · Sicherheitsglas · Reflektor aus eloxiertem Reinstaluminium

Ergänzungsteile für die Leistungsreduzierung von LED-Leuchten mit 1-10V-Schnittstelle finden Sie auf Seite 545.

Werkzeugloses Öffnen der Leuchten für Wartung und Lampenwechsel

In der Tabelle empfehlen wir BEGA Lichtmaste, die in Oberflächengüte und Farbe sowie gestalterisch und statisch zu den Aufsatzleuchten dieser Doppelseite passen. Die vollständige Übersicht sowie die technischen Daten aller BEGA Lichtmaste, Erdstücke und Anschlusskästen finden Sie auf den Seiten 536 bis 545.

Die LED-Leuchten dieser Seite überzeugen durch die Wahlmöglichkeit der Farbtemperatur, 50 000 Stunden Mindestlebensdauer der LED und 20 Jahre Nachkaufgarantie der LED-Module.

LED-Farbtemperatur: 4000 K – Bestellnummer oder 3000 K – Bestellnummer + **K3**

Der in der Tabelle angegebene Leuchten-Lichtstrom und die Leuchten-Anschlussleistung können sich, bedingt durch den technischen Fortschritt, ändern.

Die Datenblätter auf unserer Website geben für jede Leuchte Auskunft über die aktuellen Werte sowie über die LED-Lebensdauer und den Lichtstrom, bezogen auf die jeweilige Farbtemperatur.

Leuchtenfarbe Grafit oder Silber

■ Grafit – Bestellnummer · ■ Silber – Bestellnummer + **A**

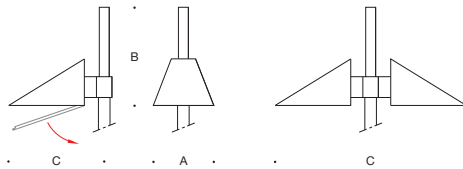

| 1-fach Aufsatzleuchten |              |         |                 |      |       |     |     |      |               | Lichtmaste |         |
|------------------------|--------------|---------|-----------------|------|-------|-----|-----|------|---------------|------------|---------|
|                        | LED          |         | Netzteil        | EEK  | AC/DC | A   | B   | C    | für Masthöhen | Zopf       | Gruppen |
| <b>77 929</b>          | 25,0 W       | 2255 lm | dimmbare 1-10 V | A++  | ✓     | 350 | 585 | 600  | 3000-6000     | Ø 76       | 34      |
| <b>77 930</b>          | 38,5 W       | 3140 lm | dimmbare 1-10 V | A++  | ✓     | 350 | 585 | 600  | 3000-6000     | Ø 76       | 34      |
|                        | Leuchtmittel |         | Socket          | EEK  | AC/DC | A   | B   | C    | für Masthöhen | Zopf       | Gruppen |
| <b>77 980</b>          | 1 TC-TELI    | 42 W    | GX24 q-3/4      | A-B  | ✓     | 350 | 585 | 600  | 3000-6000     | Ø 76       | 34      |
| <b>77 982</b>          | 1 HST-MF     | 50-70 W | E 27            | A+-A | —     | 350 | 585 | 600  | 3000-6000     | Ø 76       | 34      |
|                        | 1 HIT-CE/S   | 50-70 W | E 27            |      |       | 350 | 585 | 600  | 3000-6000     | Ø 76       | 34      |
| 2-fach Aufsatzleuchten |              |         |                 |      |       |     |     |      |               | Lichtmaste |         |
|                        | Leuchtmittel |         | Socket          | EEK  | AC/DC | A   | B   | C    | für Masthöhen | Zopf       | Gruppen |
| <b>77 981</b>          | 2 TC-TELI    | 42 W    | GX24 q-3/4      | A-B  | ✓     | 350 | 585 | 1200 | 3000-6000     | Ø 76       | 34      |
| <b>77 983</b>          | 2 HST-MF     | 50-70 W | E 27            | A+-A | —     | 350 | 585 | 1200 | 3000-6000     | Ø 76       | 34      |
|                        | 2 HIT-CE/S   | 50-70 W | E 27            |      |       | 350 | 585 | 1200 | 3000-6000     | Ø 76       | 34      |

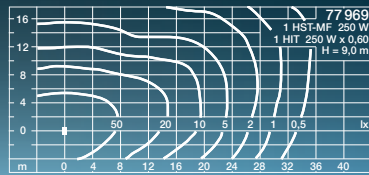
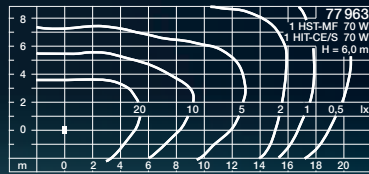
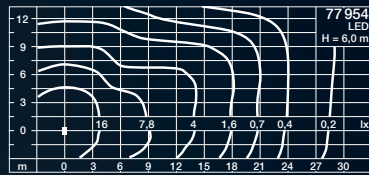
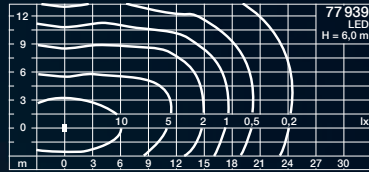
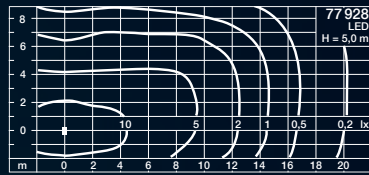

### Aufsatzleuchten

Asymmetrisch-bandförmige Lichtstärkeverteilung

Aufsatzleuchten mit asymmetrisch-bandförmiger Lichtstärkeverteilung in zwei Größen für unterschiedliche Lichtleistungen. Leuchten mit LED oder für Hochdrucklampen zur Beleuchtung von Straßen, Plätzen, Zufahrten und Fußgängerbereichen. Die Lichtstärkeverteilung eignet sich besonders für die Beleuchtung von Straßen nach EN 13201.

Der Anstellwinkel der Leuchten ist einstellbar und kann so auf die zu beleuchtende Fläche ausgerichtet werden.

Montagefertige Aufsatzleuchten in 1-fach oder 2-fach Anordnung.

In Sonderfertigung sind diese Leuchten auch mit anderen elektrischen Einrichtungen und in Schutzklasse II lieferbar.

Schutzart IP 66 · Aluminiumguss, Aluminium und Edelstahl · Sicherheitsglas

Reflektor aus eloxiertem Reinaluminium

Ergänzungsteile für die Leistungsreduzierung von LED-Leuchten mit 1-10V-Schnittstelle finden Sie auf Seite 545.

Werkzeugloses Öffnen der Leuchten

In der Tabelle empfehlen wir BEGA Lichtmaste, die in Oberflächengüte und Farbe sowie gestalterisch und statisch zu den Aufsatzleuchten dieser Doppelseite passen. Die vollständige Übersicht sowie die technischen Daten aller BEGA Lichtmaste, Erdstücke und Anschlusskästen finden Sie auf den Seiten 536 bis 545.

Die LED-Leuchten dieser Seite überzeugen durch die Wahlmöglichkeit der Farbtemperatur, 50.000 Stunden Mindestlebensdauer der LED und 20 Jahre Nachkaufgarantie der LED-Module.

LED-Farbtemperatur: 4000 K – Bestellnummer oder 3000 K – Bestellnummer + **K3**

Der in der Tabelle angegebene Leuchten-Lichtstrom und die Leuchten-Anschlussleistung können sich, bedingt durch den technischen Fortschritt, ändern. Die Datenblätter auf unserer Website geben für jede Leuchte Auskunft über die aktuellen Werte sowie über die LED-Lebensdauer und den Lichtstrom, bezogen auf die jeweilige Farbtemperatur.

Leuchtenfarbe Grafit oder Silber

■ Grafit – Bestellnummer · ■ Silber – Bestellnummer + **A**



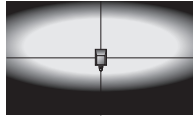

asymmetrisch-bandförmig

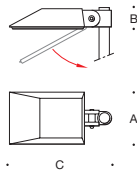

#### 1-fach Aufsatzleuchten

| 1-fach Aufsatzleuchten |              |           |                 |       |   |     |     |               |           | Lichtmaste |              |
|------------------------|--------------|-----------|-----------------|-------|---|-----|-----|---------------|-----------|------------|--------------|
|                        | LED          | Netzteile | EEK             | AC/DC | A | B   | C   | für Masthöhen | Zopf      | Gruppen    |              |
| <b>77 928</b>          | 25,0 W       | 2045 lm   | dimmbare 1-10 V | A++   | ✓ | 290 | 110 | 650           | 4000-6000 | ∅76        | 34 · 14      |
| <b>77 939</b>          | 38,5 W       | 3150 lm   | dimmbare 1-10 V | A++   | ✓ | 290 | 110 | 650           | 4000-6000 | ∅76        | 34 · 14      |
| <b>77 954</b>          | 58,5 W       | 4545 lm   | dimmbare 1-10 V | A++   | ✓ | 330 | 140 | 680           | 7000-9000 | ∅76        | 34 · 72      |
|                        | Leuchtmittel | Socket    | EEK             | AC/DC | A | B   | C   | für Masthöhen | Zopf      | Gruppen    |              |
| <b>77 963</b>          | 1 HST-MF     | 50-70 W   | E 27            | A+-A  | — | 290 | 110 | 650           | 4000-6000 | ∅76        | 34 · 14      |
|                        | 1 HIT-CE/S   | 50-70 W   | E 27            | —     | — | 290 | 110 | 650           | 4000-6000 | ∅76        | 34 · 14      |
| <b>77 969</b>          | 1 HIT        | 250 W     | E 40            | A+-A  | — | 330 | 140 | 680           | 7000-9000 | ∅76        | 34 · 72 · 74 |
|                        | 1 HST-MF     | 250 W     | E 40            | —     | — | 330 | 140 | 680           | 7000-9000 | ∅76        | 34 · 72 · 74 |

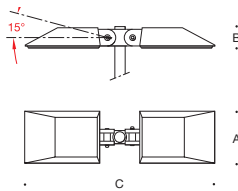

#### 2-fach Aufsatzleuchten

| 2-fach Aufsatzleuchten |              |           |                 |       |   |     |     |               |           | Lichtmaste |              |
|------------------------|--------------|-----------|-----------------|-------|---|-----|-----|---------------|-----------|------------|--------------|
|                        | LED          | Netzteile | EEK             | AC/DC | A | B   | C   | für Masthöhen | Zopf      | Gruppen    |              |
| <b>84 123</b>          | 2 x 25,0 W   | 4090 lm   | dimmbare 1-10 V | A++   | ✓ | 290 | 110 | 1200          | 4000-6000 | ∅76        | 34 · 14      |
| <b>84 124</b>          | 2 x 38,5 W   | 6300 lm   | dimmbare 1-10 V | A++   | ✓ | 290 | 110 | 1200          | 4000-6000 | ∅76        | 34 · 14      |
| <b>84 125</b>          | 2 x 58,5 W   | 9090 lm   | dimmbare 1-10 V | A++   | ✓ | 330 | 140 | 1200          | 7000-9000 | ∅76        | 34 · 72      |
|                        | Leuchtmittel | Socket    | EEK             | AC/DC | A | B   | C   | für Masthöhen | Zopf      | Gruppen    |              |
| <b>77 965</b>          | 2 HST-MF     | 50-70 W   | E 27            | A+-A  | — | 290 | 110 | 1200          | 4000-6000 | ∅76        | 34 · 14      |
|                        | 2 HIT-CE/S   | 50-70 W   | E 27            | —     | — | 290 | 110 | 1200          | 4000-6000 | ∅76        | 34 · 14      |
| <b>77 970</b>          | 2 HIT        | 250 W     | E 40            | A+-A  | — | 330 | 140 | 1260          | 7000-9000 | ∅76        | 34 · 72 · 74 |
|                        | 2 HST-MF     | 250 W     | E 40            | —     | — | 330 | 140 | 1260          | 7000-9000 | ∅76        | 34 · 72 · 74 |



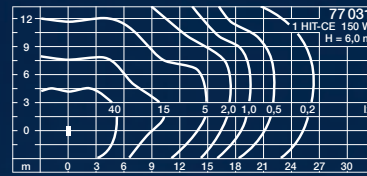
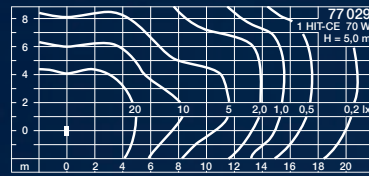
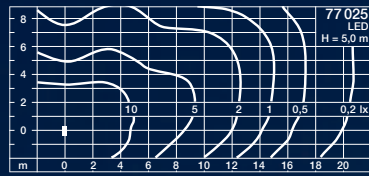
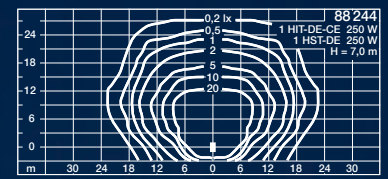
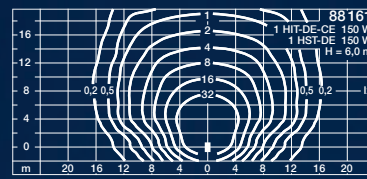
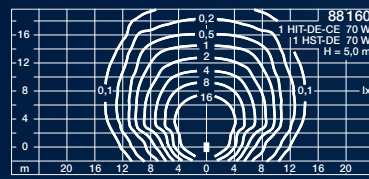
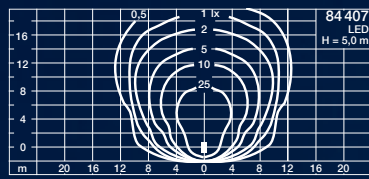



asymmetrisch



asymmetrisch-bandförmig

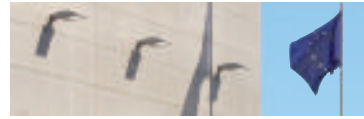

Seite 202



## Aufsatzleuchten

Asymmetrische oder asymmetrisch-bandförmige Lichtstärkeverteilung

Leuchten in unterschiedlichen Größen, Lichtleistungen und zwei Lichtstärkeverteilungen:

- mit asymmetrischer Lichtstärkeverteilung für die räumlich tiefe Ausleuchtung von Flächen, Plätzen und Parkplätzen oder
- mit asymmetrisch-bandförmiger Lichtstärkeverteilung für die Beleuchtung von Zufahrten und Straßen

Die Lichtstärkeverteilung kann durch den einstellbaren Anstellwinkel der Leuchtengehäuse präzise auf die zu beleuchtende Fläche ausgerichtet werden. Montagefertige Mastaufsatzleuchten für 1-fach und 2-fach Anordnung. Leuchten der hier aufgeführten Bauart sind auf Anfrage ebenfalls in 4-fach Anordnung lieferbar.

In Sonderfertigung sind diese Leuchten auch mit anderen elektrischen Einrichtungen und in Schutzklasse II lieferbar.

Schutzart IP 66 · Aluminiumguss, Aluminium und Edelstahl · Sicherheitsglas · Reflektor aus eloxiertem Reinaluminium  
Ergänzungsteile für die Leistungsreduzierung von LED-Leuchten mit 1-10V-Schnittstelle finden Sie auf Seite 545.

In der Tabelle empfehlen wir BEGA Lichtmaste, die in Oberflächengüte und Farbe sowie gestalterisch und statisch zu den Aufsatzleuchten dieser Doppelseite passen. Die vollständige Übersicht sowie die technischen Daten aller BEGA Lichtmaste, Erdstücke und Anschlusskästen finden Sie auf den Seiten 536 bis 545.

Die LED-Leuchten dieser Seite überzeugen durch die Wahlmöglichkeit der Farbtemperatur, 50 000 Stunden Mindestlebensdauer der LED und 20 Jahre Nachkaufgarantie der LED-Module.

LED-Farbtemperatur: 4000 K – Bestellnummer oder 3000 K – Bestellnummer + **K3**

Der in der Tabelle angegebene Leuchten-Lichtstrom und die Leuchten-Anschlussleistung können sich, bedingt durch den technischen Fortschritt, ändern. Die Datenblätter auf unserer Website geben für jede Leuchte Auskunft über die aktuellen Werte sowie über die LED-Lebensdauer und den Lichtstrom, bezogen auf die jeweilige Farbtemperatur.

Leuchtenfarbe Grafit oder Silber

■ Grafit – Bestellnummer · ■ Silber – Bestellnummer + **A**

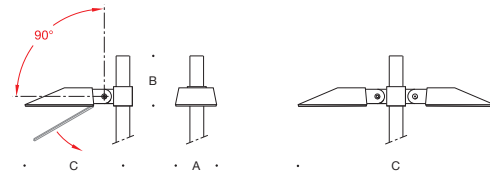

| Aufsatzleuchten · asymmetrisch            |              |         |               |        |       |        |     |     |               |           | Lichtmaste |              |
|---|--------------|---------|---------------|--------|-------|--------|-----|-----|---------------|-----------|------------|--------------|
|   | LED          |         | Netzteil      | EEK    | AC/DC | A      | B   | C   | für Masthöhen | Zopf      | Gruppen    |              |
| <b>84 407</b>                             | 61,0 W       | 6675 lm | dimmbar 1-10V | A++    | ✓     | 1-fach | 225 | 290 | 500           | 4000-6000 | Ø76        | 34 · 14      |
|   | Leuchtmittel |         | Socket        | EEK    | AC/DC | A      | B   | C   | für Masthöhen | Zopf      | Gruppen    |              |
| <b>88 160</b>                             | 1 HI/HST-DE  | 70 W    | RX7s          | A+ - A | —     | 1-fach | 225 | 290 | 500           | 4000-5000 | Ø76        | 34 · 14      |
| <b>88 161</b>                             | 1 HI/HST-DE  | 150 W   | RX7s          | A+ - A | —     | 1-fach | 225 | 290 | 500           | 5000-6000 | Ø76        | 34 · 14      |
| <b>88 244</b>                             | 1 HI/HST-DE  | 250 W   | Fc2           | A+ - A | —     | 1-fach | 315 | 290 | 600           | 6000-7000 | Ø76        | 34 · 72 · 74 |
| <b>88 162</b>                             | 2 HI/HST-DE  | 70 W    | RX7s          | A+ - A | —     | 2-fach | 225 | 290 | 1000          | 4000-5000 | Ø76        | 34 · 14      |
| <b>88 163</b>                             | 2 HI/HST-DE  | 150 W   | RX7s          | A+ - A | —     | 2-fach | 225 | 290 | 1000          | 5000-6000 | Ø76        | 34 · 14      |
| <b>88 246</b>                             | 2 HI/HST-DE  | 250 W   | Fc2           | A+ - A | —     | 2-fach | 315 | 290 | 1200          | 6000-7000 | Ø76        | 34 · 72 · 74 |
| Aufsatzleuchten · asymmetrisch-bandförmig |              |         |               |        |       |        |     |     |               |           | Lichtmaste |              |
|   | LED          |         | Netzteil      | EEK    | AC/DC | A      | B   | C   | für Masthöhen | Zopf      | Gruppen    |              |
| <b>77 025</b>                             | 29,0 W       | 2310 lm | dimmbar 1-10V | A++    | ✓     | 1-fach | 225 | 290 | 500           | 4000-5000 | Ø76        | 34 · 14      |
|   | Leuchtmittel |         | Socket        | EEK    | AC/DC | A      | B   | C   | für Masthöhen | Zopf      | Gruppen    |              |
| <b>77 029</b>                             | 1 HIT-CE     | 70 W    | G 12          | A+ - A | —     | 1-fach | 225 | 290 | 500           | 4000-5000 | Ø76        | 34 · 14      |
| <b>77 031</b>                             | 1 HIT-CE     | 150 W   | G 12          | A+ - A | —     | 1-fach | 225 | 290 | 500           | 5000-6000 | Ø76        | 34 · 14      |

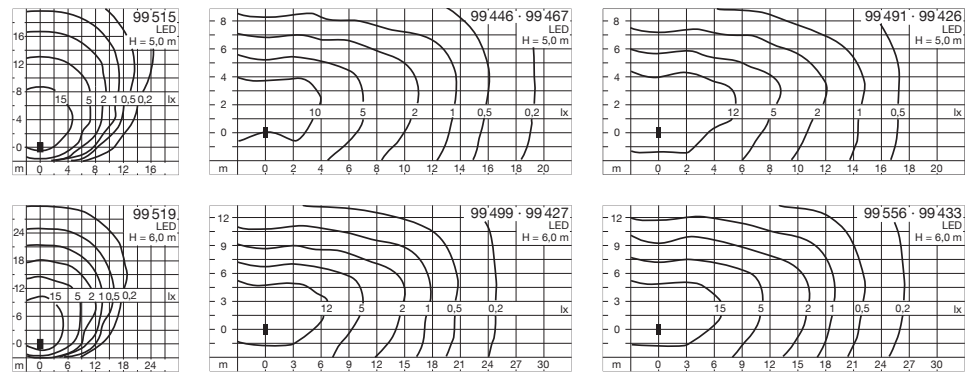

#### LED-Aufsatzleuchten und LED-Ansatzleuchten

Asymmetrische oder asymmetrisch-bandförmige Lichtstärkeverteilung

Diese Leuchten gehören zu einer Gruppe, mit deren Leistungsspektrum sich alle Beleuchtungsaufgaben der Straßen-, Platz- und Stadtbeleuchtung lösen lassen.

Zwei Lichtstärkeverteilungen stehen zur Verfügung:

- asymmetrische Lichtstärkeverteilung für die räumlich tiefe Ausleuchtung von Flächen, Plätzen und Parkplätzen oder
- asymmetrisch-bandförmige Lichtstärkeverteilung für die Beleuchtung von Straßen.  
Diese Lichtstärkeverteilung eignet sich besonders für die Beleuchtung von Straßen nach EN 13201.

Für die wirkungsgradoptimierte und hocheffiziente Lichttechnik verwenden wir ausschließlich Systemkomponenten aus zuverlässigen Materialien. Miro® Reflektoren aus reflexionsintensivem Reinstaluminium, entspiegelte ESG-Verglasung sowie BEGA LED-Module mit 20 Jahren Nachkaufgarantie.

Leuchten, die sich für die Einbindung in Licht- und Gebäudesteuerungssysteme eignen. Für die Integration in ein LCN- oder ZigBee-gesteuertes Gebäudemanagement, empfehlen wir die Lichtsteuerung BEGA Control.

Diese Leuchten sind auch als Wandleuchten lieferbar – siehe Seite 200.

Schutzart IP 66 · Schutzklasse II · dimmbar 1-10V · Aluminiumguss, Aluminium und Edelstahl · werkzeugloses Öffnen  
Sicherheitsglas · Reflektor aus eloxiertem Reinstaluminium · Anstellwinkel einstellbar auf 0° oder 15°

Ergänzungsteile für die Leistungsreduzierung mit 1-10V-Schnittstelle finden Sie auf Seite 545.

In der Tabelle empfehlen wir BEGA Lichtmaste, die in Oberflächengüte und Farbe sowie gestalterisch und statisch zu den Aufsatzleuchten dieser Doppelseite passen. Die vollständige Übersicht sowie die technischen Daten aller BEGA Lichtmaste, Erdstücke und Anschlusskästen finden Sie auf den Seiten 536 bis 545.

Aufsatzleuchten für Mastzopf Ø 76 mm · auf Anfrage auch für Mastzopf Ø 60 mm lieferbar

Ansatzleuchten für Anschluss Ø 42 mm · auf Anfrage auch für Anschluss Ø 60 mm lieferbar

Leuchten, die durch die Wahlmöglichkeit der Farbtemperatur, 50 000 Stunden Mindestlebensdauer der LED und 20 Jahre Nachkaufgarantie der LED-Module überzeugen.

LED-Farbtemperatur: 4000 K – Bestellnummer oder 3000 K – Bestellnummer + **K3**

Der in der Tabelle angegebene Leuchten-Lichtstrom und die Leuchten-Anschlussleistung können sich, bedingt durch den technischen Fortschritt, ändern.

Die Datenblätter auf unserer Website geben für jede Leuchte Auskunft über die aktuellen Werte sowie über die LED-Lebensdauer und den Lichtstrom, bezogen auf die jeweilige Farbtemperatur.

Leuchtenfarbe Grafit oder Silber

■ Grafit – Bestellnummer · ■ Silber – Bestellnummer + **A**



asymmetrisch



asymmetrisch-bandförmig

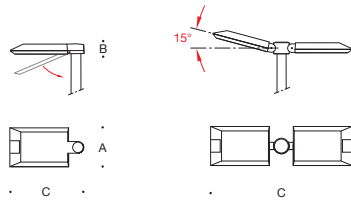

Aufsatzleuchten · **asymmetrisch**

|               | LED        | EEK     | AC/DC |   | A      | B   | C  | für Masthöhen | Zopf        | Lichtmaste<br>Gruppen |              |         |
|---------------|------------|---------|-------|---|--------|-----|----|---------------|-------------|-----------------------|--------------|---------|
| <b>99 515</b> | 26,0 W     | 3430 lm | A++   | ✓ | 1-fach | 255 | 60 | 440           | 4000 - 6000 | Ø76                   | 34 · 14      | 33 · 13 |
| <b>99 519</b> | 36,6 W     | 4570 lm | A++   | ✓ | 1-fach | 255 | 60 | 440           | 5000 - 8000 | Ø76                   | 34 · 72 · 74 | 33 · 13 |
| <b>99 528</b> | 2 x 26,0 W | 6860 lm | A++   | ✓ | 2-fach | 255 | 60 | 815           | 4000 - 6000 | Ø76                   | 34 · 14      | 33 · 13 |
| <b>99 529</b> | 2 x 36,6 W | 9140 lm | A++   | ✓ | 2-fach | 255 | 60 | 815           | 5000 - 8000 | Ø76                   | 34 · 72 · 74 | 33 · 13 |

Aufsatzleuchten · **asymmetrisch-bandförmig**

|               | LED        | EEK     | AC/DC |   | A      | B   | C  | für Masthöhen | Zopf        | Lichtmaste<br>Gruppen |              |         |
|---------------|------------|---------|-------|---|--------|-----|----|---------------|-------------|-----------------------|--------------|---------|
| <b>99 446</b> | 15,7 W     | 1710 lm | A++   | ✓ | 1-fach | 255 | 60 | 440           | 3500 - 5000 | Ø76                   | 34 · 14      | 33 · 13 |
| <b>99 491</b> | 20,0 W     | 2220 lm | A++   | ✓ | 1-fach | 255 | 60 | 440           | 4000 - 6000 | Ø76                   | 34 · 14      | 33 · 13 |
| <b>99 499</b> | 28,6 W     | 3445 lm | A++   | ✓ | 1-fach | 255 | 60 | 440           | 5000 - 7000 | Ø76                   | 34 · 72 · 74 | 33 · 13 |
| <b>99 556</b> | 36,0 W     | 4485 lm | A++   | ✓ | 1-fach | 255 | 60 | 440           | 5000 - 8000 | Ø76                   | 34 · 72 · 74 | 33 · 13 |
| <b>99 447</b> | 2 x 15,7 W | 3420 lm | A++   | ✓ | 2-fach | 255 | 60 | 815           | 3500 - 5000 | Ø76                   | 34 · 14      | 33 · 13 |
| <b>99 473</b> | 2 x 28,6 W | 6890 lm | A++   | ✓ | 2-fach | 255 | 60 | 815           | 5000 - 7000 | Ø76                   | 34 · 72 · 74 | 33 · 13 |
| <b>99 474</b> | 2 x 36,0 W | 8970 lm | A++   | ✓ | 2-fach | 255 | 60 | 815           | 5000 - 8000 | Ø76                   | 34 · 72 · 74 | 33 · 13 |

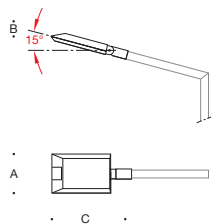

Ansatzleuchten für Auslegermaste · **asymmetrisch-bandförmig**

|               | LED    | EEK     | AC/DC |   | A   | B  | C   | für Masthöhen | Anschluss |
|---------------|--------|---------|-------|---|-----|----|-----|---------------|-----------|
| <b>99 467</b> | 15,7 W | 1710 lm | A++   | ✓ | 255 | 60 | 490 | 3500 - 5000   | Ø42       |
| <b>99 426</b> | 20,0 W | 2220 lm | A++   | ✓ | 255 | 60 | 490 | 4000 - 6000   | Ø42       |
| <b>99 427</b> | 28,6 W | 3445 lm | A++   | ✓ | 255 | 60 | 490 | 5000 - 7000   | Ø42       |
| <b>99 433</b> | 36,0 W | 4485 lm | A++   | ✓ | 255 | 60 | 490 | 5000 - 8000   | Ø42       |





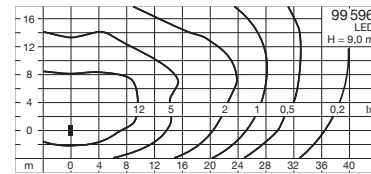
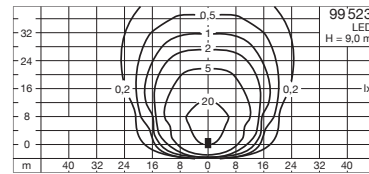
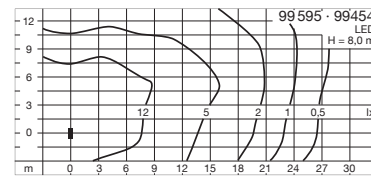
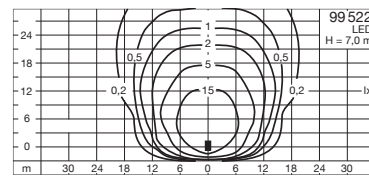

#### LED-Aufsatzleuchten und LED-Ansatzleuchten

Asymmetrische oder asymmetrisch-bandförmige Lichtstärkeverteilung

Diese Leuchten gehören zu einer Gruppe, mit deren Leistungsspektrum sich alle Beleuchtungsaufgaben der Straßen-, Platz- und Stadtbeleuchtung lösen lassen.

Zwei Lichtstärkeverteilungen stehen zur Verfügung:

- asymmetrische Lichtstärkeverteilung für die räumlich tiefe Ausleuchtung von Flächen, Plätzen und Parkplätzen oder
- asymmetrisch-bandförmige Lichtstärkeverteilung für die Beleuchtung von Straßen.

Diese Lichtstärkeverteilung eignet sich besonders für die Beleuchtung von Straßen nach EN 13201.

Für die wirkungsgradoptimierte und hocheffiziente Lichttechnik verwenden wir ausschließlich Systemkomponenten aus zuverlässigen Materialien. Miro<sup>®</sup> Reflektoren aus reflexionsintensivem Reinstaluminium, entspiegelte ESG-Verglasung sowie BEGA LED-Module mit 20 Jahren Nachkaufgarantie.

Leuchten, die sich für die Einbindung in Licht- und Gebäudesteuerungssysteme eignen. Für die Integration in ein LCN- oder ZigBee-gesteuertes Gebäudemanagement, empfehlen wir die Lichtsteuerung BEGA Control.

Diese Leuchten sind auch als Wandleuchten lieferbar – siehe Seite 200.

Schutzart IP 66 · Schutzklasse II · dimmbar 1-10V · Aluminiumguss, Aluminium und Edelstahl · werkzeugloses Öffnen Sicherheitsglas · Reflektor aus eloxiertem Reinstaluminium · Anstellwinkel einstellbar auf 0° oder 15° Ergänzungsteile für die Leistungsreduzierung mit 1-10V-Schnittstelle finden Sie auf Seite 545.

In der Tabelle empfehlen wir BEGA Lichtmaste, die in Oberflächengüte und Farbe sowie gestalterisch und statisch zu den Aufsatzleuchten dieser Doppelseite passen. Die vollständige Übersicht sowie die technischen Daten aller BEGA Lichtmaste, Erdstücke und Anschlusskästen finden Sie auf den Seiten 536 bis 545.

Aufsatzleuchten für Mastzopf Ø 76 mm · auf Anfrage auch für Mastzopf Ø 60 mm lieferbar  
Ansatzleuchten für Anschluss Ø 60 mm · auf Anfrage auch für Anschluss Ø 42 mm lieferbar

Leuchten, die durch die Wahlmöglichkeit der Farbtemperatur, 50 000 Stunden Mindestlebensdauer der LED und 20 Jahre Nachkaufgarantie der LED-Module überzeugen.

LED-Farbtemperatur: 4000 K – Bestellnummer oder 3000 K – Bestellnummer + **K3**

Der in der Tabelle angegebene Leuchten-Lichtstrom und die Leuchten-Anschlussleistung können sich, bedingt durch den technischen Fortschritt, ändern.

Die Datenblätter auf unserer Website geben für jede Leuchte Auskunft über die aktuellen Werte sowie über die LED-Lebensdauer und den Lichtstrom, bezogen auf die jeweilige Farbtemperatur.

Leuchtenfarbe Grafit oder Silber

■ Grafit – Bestellnummer · ■ Silber – Bestellnummer + **A**





asymmetrisch



asymmetrisch-bandförmig

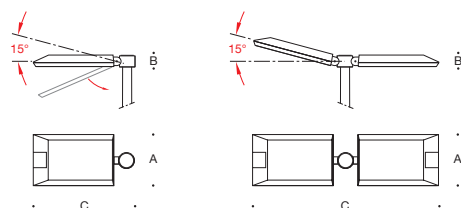

Aufsatzleuchten · **asymmetrisch**

|               | LED        | EEK       | AC/DC |   | A             | B   | C  | für Masthöhen | Zopf      | Lichtmaste<br>Gruppen |              |
|---------------|------------|-----------|-------|---|---------------|-----|----|---------------|-----------|-----------------------|--------------|
| <b>99 522</b> | 56,0 W     | 6860 lm   | A++   | ✓ | <b>1-fach</b> | 340 | 75 | 660           | 7000-9000 | Ø76                   | 34 · 72 · 74 |
| <b>99 523</b> | 72,0 W     | 9370 lm   | A++   | ✓ | <b>1-fach</b> | 340 | 75 | 660           | 7000-9000 | Ø76                   | 34 · 72 · 74 |
| <b>99 532</b> | 2 x 56,0 W | 13 720 lm | A++   | ✓ | <b>2-fach</b> | 340 | 75 | 1215          | 7000-9000 | Ø76                   | 34 · 72 · 74 |
| <b>99 533</b> | 2 x 72,0 W | 18 740 lm | A++   | ✓ | <b>2-fach</b> | 340 | 75 | 1215          | 7000-9000 | Ø76                   | 34 · 72 · 74 |

Aufsatzleuchten · **asymmetrisch-bandförmig**

|               | LED        | EEK       | AC/DC |   | A             | B   | C  | für Masthöhen | Zopf      | Lichtmaste<br>Gruppen |              |
|---------------|------------|-----------|-------|---|---------------|-----|----|---------------|-----------|-----------------------|--------------|
| <b>99 595</b> | 54,5 W     | 7335 lm   | A++   | ✓ | <b>1-fach</b> | 340 | 75 | 660           | 7000-9000 | Ø76                   | 34 · 72 · 74 |
| <b>99 596</b> | 73,0 W     | 8975 lm   | A++   | ✓ | <b>1-fach</b> | 340 | 75 | 660           | 7000-9000 | Ø76                   | 34 · 72 · 74 |
| <b>99 479</b> | 2 x 73,0 W | 17 950 lm | A++   | ✓ | <b>2-fach</b> | 340 | 75 | 1215          | 7000-9000 | Ø76                   | 34 · 72 · 74 |

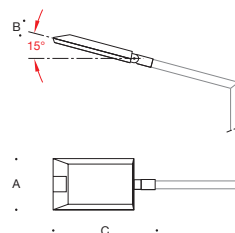

Ansatzleuchten für Auslegermaste · **asymmetrisch-bandförmig**

|               | LED    | EEK     | AC/DC |   | A   | B  | C   | für Masthöhen | Anschluss |
|---------------|--------|---------|-------|---|-----|----|-----|---------------|-----------|
| <b>99 454</b> | 54,5 W | 7335 lm | A++   | ✓ | 340 | 75 | 695 | 7000-9000     | Ø60       |

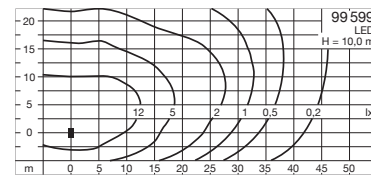
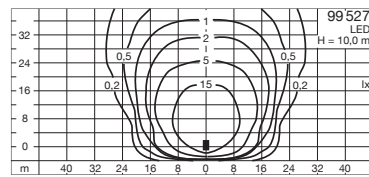

#### LED-Aufsatzleuchten

Asymmetrische oder asymmetrisch-bandförmige Lichtstärkeverteilung

Diese Leuchten gehören zu einer Gruppe, mit deren Leistungsspektrum sich alle Beleuchtungsaufgaben der Straßen-, Platz- und Stadtbeleuchtung lösen lassen.

Aufsatzleuchten wahlweise mit zwei Lichtstärkeverteilungen:

- mit asymmetrischer Lichtstärkeverteilung für die räumlich tiefe Ausleuchtung von Flächen, Plätzen und Parkplätzen oder
- mit asymmetrisch-bandförmiger Lichtstärkeverteilung für die Beleuchtung von Straßen.

Diese Lichtstärkeverteilung eignet sich besonders für die Beleuchtung von Straßen nach EN 13201.

Für die wirkungsgradoptimierte und hocheffiziente Lichttechnik verwenden wir ausschließlich Systemkomponenten aus zuverlässigen Materialien. Miro<sup>®</sup> Reflektoren aus reflexionsintensivem Reinstaluminium, entspiegelte ESG-Verglasung sowie BEGA LED-Module mit 20 Jahren Nachkaufgarantie.

Leuchten, die sich für die Einbindung in Licht- und Gebäudesteuerungssysteme eignen. Für die Integration in ein LCN- oder ZigBee-gesteuertes Gebäudemanagement, empfehlen wir die Lichtsteuerung BEGA Control.

Auf Anfrage sind diese Leuchten auch als Wandleuchten lieferbar.

Schutzart IP 66 · Schutzklasse II · dimmbar 1-10V · Aluminiumguss, Aluminium und Edelstahl · werkzeugloses Öffnen  
Sicherheitsglas · Reflektor aus eloxiertem Reinstaluminium · Anstellwinkel einstellbar auf 0° oder 15°  
Ergänzungsteile für die Leistungsreduzierung mit 1-10V-Schnittstelle finden Sie auf Seite 545.

In der Tabelle empfehlen wir BEGA Lichtmaste, die in Oberflächengüte und Farbe sowie gestalterisch und statisch zu den Aufsatzleuchten dieser Doppelseite passen. Die vollständige Übersicht sowie die technischen Daten aller BEGA Lichtmaste, Erdstücke und Anschlusskästen finden Sie auf den Seiten 536 bis 545.

Leuchten, die durch die Wahlmöglichkeit der Farbtemperatur, 50000 Stunden Mindestlebensdauer der LED und 20 Jahre Nachkaufgarantie der LED-Module überzeugen.

LED-Farbtemperatur: 4000 K – Bestellnummer oder 3000 K – Bestellnummer + **K3**

Der in der Tabelle angegebene Leuchten-Lichtstrom und die Leuchten-Anschlussleistung können sich, bedingt durch den technischen Fortschritt, ändern. Die Datenblätter auf unserer Website geben für jede Leuchte Auskunft über die aktuellen Werte sowie über die LED-Lebensdauer und den Lichtstrom, bezogen auf die jeweilige Farbtemperatur.

Leuchtenfarbe Grafit oder Silber

■ Grafit – Bestellnummer · ■ Silber – Bestellnummer + **A**



asymmetrisch



asymmetrisch-bandförmig

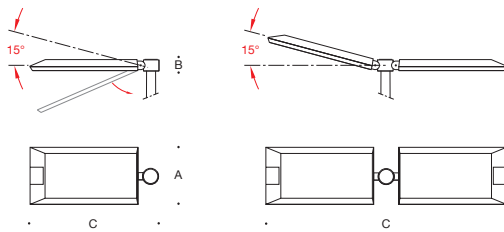

Aufsatzleuchten · **asymmetrisch**

|               | LED         | EEK       | AC/DC |   | A             | B   | C  | für Masthöhen | Zopf          | Gruppen |         |
|---------------|-------------|-----------|-------|---|---------------|-----|----|---------------|---------------|---------|---------|
| <b>99 527</b> | 108,0 W     | 13 895 lm | A++   | ✓ | <b>1-fach</b> | 340 | 75 | 820           | 8000 - 10 000 | Ø 76    | 72 · 74 |
| <b>99 534</b> | 2 x 108,0 W | 27 790 lm | A++   | ✓ | <b>2-fach</b> | 340 | 75 | 1535          | 8000 - 10 000 | Ø 76    | 72 · 74 |

Lichtmaste

Aufsatzleuchten · **asymmetrisch-bandförmig**

|               | LED         | EEK       | AC/DC |   | A             | B   | C  | für Masthöhen | Zopf          | Gruppen |         |
|---------------|-------------|-----------|-------|---|---------------|-----|----|---------------|---------------|---------|---------|
| <b>99 599</b> | 109,0 W     | 13 495 lm | A++   | ✓ | <b>1-fach</b> | 340 | 75 | 820           | 8000 - 10 000 | Ø 76    | 72 · 74 |
| <b>99 481</b> | 2 x 109,0 W | 26 990 lm | A++   | ✓ | <b>2-fach</b> | 340 | 75 | 1535          | 8000 - 10 000 | Ø 76    | 72 · 74 |

Lichtmaste

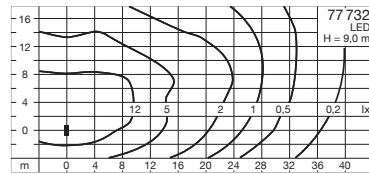
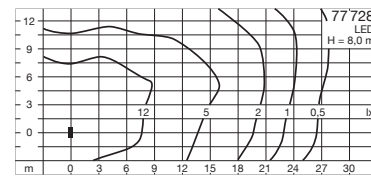
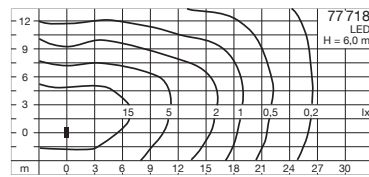

#### LED-Aufsatzleuchten mit Ausleger

Asymmetrisch-bandförmige Lichtstärkeverteilung

Diese Leuchten gehören zu einer Gruppe, mit deren Leistungsspektrum sich alle Beleuchtungsaufgaben der Straßen-, Platz- und Stadtbeleuchtung lösen lassen.

Die asymmetrisch-bandförmige Lichtstärkeverteilung eignet sich besonders für die Beleuchtung von Straßen nach EN 13201.

Für die wirkungsgradoptimierte und hocheffiziente Lichttechnik verwenden wir ausschließlich Systemkomponenten aus zuverlässigen Materialien. Miro® Reflektoren aus reflexionsintensivem Reinstaluminium, entspiegelte ESG-Verglasung sowie BEGA LED-Module mit 20 Jahren Nachkaufgarantie.

Leuchten, die sich für die Einbindung in Licht- und Gebäudesteuerungssysteme eignen.

Für die Integration in ein LCN- oder ZigBee-gesteuertes Gebäudemanagement, empfehlen wir die Lichtsteuerung BEGA Control.

Schutzart IP 66 · Schutzklasse II · dimmbar 1-10 V · Aluminiumguss, Aluminium und Edelstahl Sicherheitsglas · Reflektor aus eloxiertem Reinstaluminium · werkzeugloses Öffnen

Ergänzungsteile für die Leistungsreduzierung mit 1-10V-Schnittstelle finden Sie auf Seite 545.

In der Tabelle empfehlen wir BEGA Lichtmaste, die in Oberflächengüte und Farbe sowie gestalterisch und statisch zu den Aufsatzleuchten dieser Doppelseite passen. Die vollständige Übersicht sowie die technischen Daten aller BEGA Lichtmaste, Erdstücke und Anschlusskästen finden Sie auf den Seiten 536 bis 545.

Leuchten, die durch die Wahlmöglichkeit der Farbtemperatur, 50000 Stunden Mindestlebensdauer der LED und 20 Jahre Nachkaufgarantie der LED-Module überzeugen.

LED-Farbtemperatur: 4000 K – Bestellnummer oder 3000 K – Bestellnummer + **K3**

Der in der Tabelle angegebene Leuchten-Lichtstrom und die Leuchten-Anschlussleistung können sich, bedingt durch den technischen Fortschritt, ändern.

Die Datenblätter auf unserer Website geben für jede Leuchte Auskunft über die aktuellen Werte sowie über die LED-Lebensdauer und den Lichtstrom, bezogen auf die jeweilige Farbtemperatur.

Leuchtenfarbe Grafit oder Silber

■ Grafit – Bestellnummer · ■ Silber – Bestellnummer + **A**



asymmetrisch-bandförmig

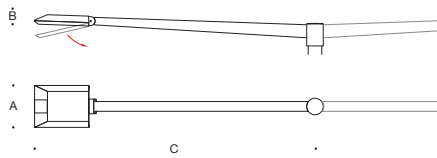

#### 1-fach Aufsatzleuchten

|               | LED    | EEK     | AC/DC | A | B   | C  | für Masthöhen | Zopf         | Gruppen |         |
|---------------|--------|---------|-------|---|-----|----|---------------|--------------|---------|---------|
| <b>77 718</b> | 36,0 W | 4485 lm | A++   | ✓ | 255 | 60 | 1700          | 5000 - 8000  | ∅76     | 72 · 74 |
| <b>77 728</b> | 54,5 W | 7335 lm | A++   | ✓ | 340 | 75 | 1900          | 7000 - 10000 | ∅76     | 72 · 74 |
| <b>77 732</b> | 73,0 W | 8975 lm | A++   | ✓ | 340 | 75 | 1900          | 7000 - 10000 | ∅76     | 72 · 74 |

#### Lichtmaste

#### 2-fach Aufsatzleuchten

|               | LED       | EEK      | AC/DC | A | B   | C  | für Masthöhen | Zopf         | Gruppen |         |
|---------------|-----------|----------|-------|---|-----|----|---------------|--------------|---------|---------|
| <b>77 736</b> | 2x 36,0 W | 8970 lm  | A++   | ✓ | 255 | 60 | 3400          | 5000 - 8000  | ∅76     | 72 · 74 |
| <b>77 758</b> | 2x 54,5 W | 14670 lm | A++   | ✓ | 340 | 75 | 3800          | 7000 - 10000 | ∅76     | 72 · 74 |
| <b>77 759</b> | 2x 73,0 W | 17950 lm | A++   | ✓ | 340 | 75 | 3800          | 7000 - 10000 | ∅76     | 72 · 74 |

#### Lichtmaste



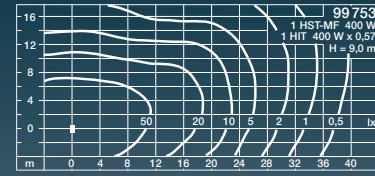
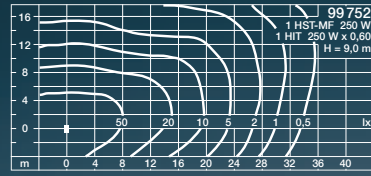
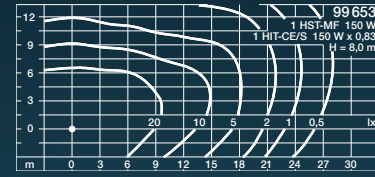
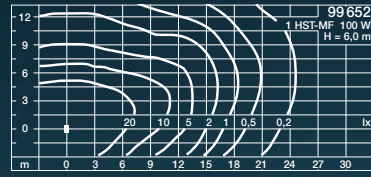
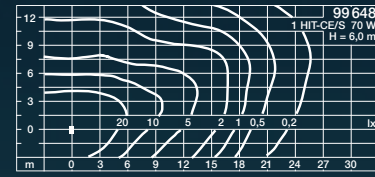
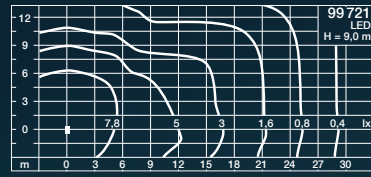
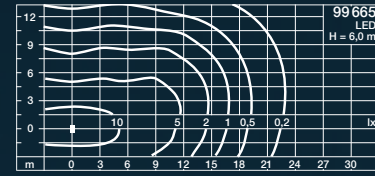
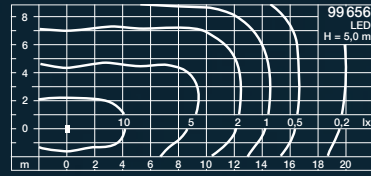

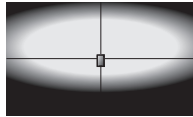

asymmetrisch-bandförmig

## Aufsatzleuchten

Asymmetrisch-bandförmige Lichtstärkeverteilung

BEGA Kofferleuchten sind seit mehr als fünf Jahrzehnten bewährtes Gestaltungselement im öffentlichen Raum. Mit behutsamen Veränderungen haben wir diese Klassiker für die heutigen technischen Anforderungen erneuert. Sie haben sowohl eine hohe Schutzart als auch eine zeitgemäße Lichttechnik. Die asymmetrisch-bandförmige Lichtstärkeverteilung eignet sich besonders für die Beleuchtung von Straßen nach EN 13201.

Schutzart IP 66 · Aluminiumguss und Edelstahl · Sicherheitsglas · Reflektor aus eloxiertem Reinstaluminium · werkzeugloses Öffnen  
Ergänzungsteile für die Leistungsreduzierung von LED-Leuchten mit 1-10V-Schnittstelle finden Sie auf Seite 545.

Als Ergänzungsteile für diese Aufsatzleuchten liefern wir:

- Traversen mit Anstellwinkel 3° oder 12° für die Montage der Leuchten an Flächen, Gebäudeecken oder an Maste
- Mastaufsätze für die Montage von 2 oder 3 Leuchten auf einem Lichtmast

In der Tabelle empfehlen wir BEGA Lichtmaste, die in Oberflächengüte und Farbe sowie gestalterisch und statisch zu den Aufsatzleuchten dieser Doppelseite passen. Die vollständige Übersicht sowie die technischen Daten aller BEGA Lichtmaste, Erdstücke und Anschlusskästen finden Sie auf den Seiten 536 bis 545.

Die LED-Leuchten dieser Seite überzeugen durch die Wahlmöglichkeit der Farbtemperatur, 50 000 Stunden Mindestlebensdauer der LED und 20 Jahre Nachkaufgarantie der LED-Module.

LED-Farbtemperatur: 4000 K – Bestellnummer oder 3000 K – Bestellnummer + **K3**

Der in der Tabelle angegebene Leuchten-Lichtstrom und die Leuchten-Anschlussleistung können sich, bedingt durch den technischen Fortschritt, ändern. Die Datenblätter auf unserer Website geben für jede Leuchte Auskunft über die aktuellen Werte sowie über die LED-Lebensdauer und den Lichtstrom, bezogen auf die jeweilige Farbtemperatur.

■ Leuchtenfarbe Grafit

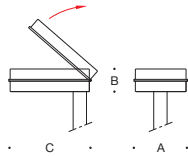

| Aufsatzleuchten |                    |           |               |       |     |     |     |               |           | Lichtmaste   |              |
|-----------------|--------------------|-----------|---------------|-------|-----|-----|-----|---------------|-----------|--------------|--------------|
|                 | LED                | Netzteile | EEK           | AC/DC | A   | B   | C   | für Masthöhen | Zopf      | Gruppen      |              |
| <b>99 656</b>   | 25,0 W             | 2015 lm   | dimmbar 1-10V | A++   | ✓   | 260 | 125 | 460           | 5000-7000 | Ø76          | 34 · 72 · 74 |
| <b>99 665</b>   | 38,5 W             | 2905 lm   | dimmbar 1-10V | A++   | ✓   | 260 | 125 | 460           | 5000-7000 | Ø76          | 34 · 72 · 74 |
| <b>99 721</b>   | 58,5 W             | 4890 lm   | dimmbar 1-10V | A++   | ✓   | 315 | 135 | 580           | 6000-9000 | Ø76          | 34 · 72 · 74 |
|                 | Leuchtmittel       | Socket    | EEK           | AC/DC | A   | B   | C   | für Masthöhen | Zopf      | Gruppen      |              |
| <b>99 648</b>   | 1 HST-MF 50-70 W   | E 27      | A+ - A        | —     | 260 | 125 | 460 | 4000-6000     | Ø76       | 34 · 14      |              |
|                 | 1 HIT-CE/S 50-70 W | E 27      | —             | —     | 260 | 125 | 460 | 4000-6000     | Ø76       | 34 · 14      |              |
| <b>99 652</b>   | 1 HIT-CE/S 100 W   | E 40      | A+ - A        | —     | 260 | 125 | 460 | 4000-6000     | Ø76       | 34 · 14      |              |
|                 | 1 HST-MF 100 W     | E 40      | —             | —     | 260 | 125 | 460 | 4000-6000     | Ø76       | 34 · 14      |              |
| <b>99 653</b>   | 1 HIT-CE/S 150 W   | E 40      | A+ - A        | —     | 260 | 125 | 460 | 6000-9000     | Ø76       | 34 · 72 · 74 |              |
|                 | 1 HST-MF 150 W     | E 40      | —             | —     | 260 | 125 | 460 | 6000-9000     | Ø76       | 34 · 72 · 74 |              |
| <b>99 752</b>   | 1 HIT 250 W        | E 40      | A+ - A        | —     | 315 | 135 | 580 | 6000-9000     | Ø76       | 34 · 72 · 74 |              |
|                 | 1 HST-MF 250 W     | E 40      | —             | —     | 315 | 135 | 580 | 6000-9000     | Ø76       | 34 · 72 · 74 |              |
| <b>99 753</b>   | 1 HIT 400 W        | E 40      | A+ - A        | —     | 315 | 135 | 580 | 6000-9000     | Ø76       | 34 · 72 · 74 |              |
|                 | 1 HST-MF 400 W     | E 40      | —             | —     | 315 | 135 | 580 | 6000-9000     | Ø76       | 34 · 72 · 74 |              |

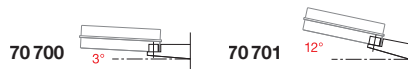

### Traversen

- 70 700** Traverse Anstellwinkel 3°  
**70 701** Traverse Anstellwinkel 12°



### Mastaufsätze · für Mastzopf Ø76

- 70 702** Mastaufsatz für 2 Leuchten  
**70 703** Mastaufsatz für 3 Leuchten

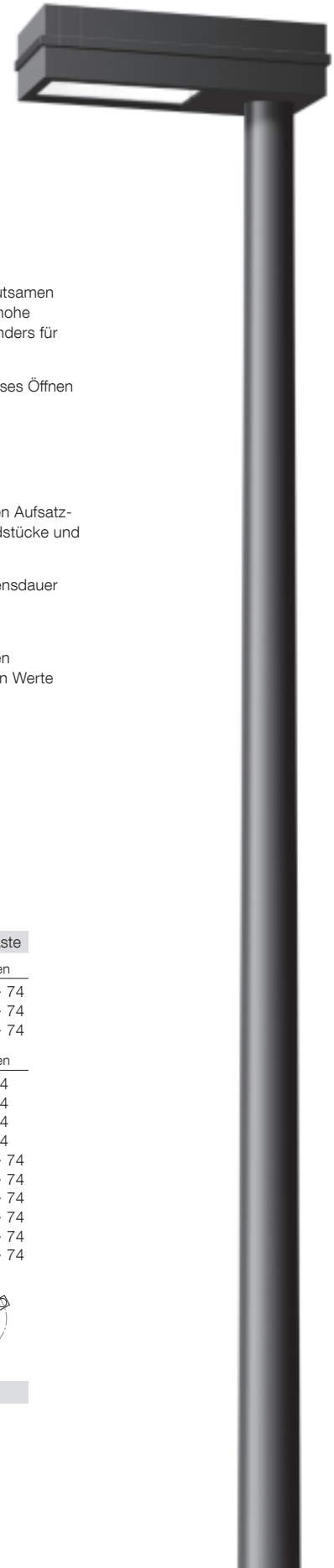

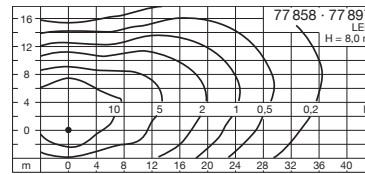
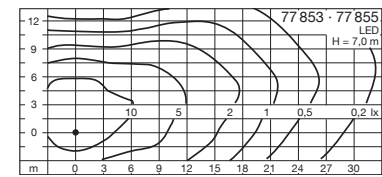
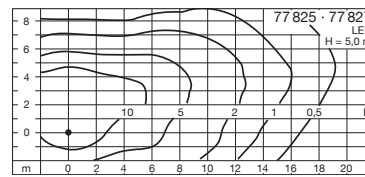

### LED-Aufsatzleuchten und LED-Ansatzleuchten

Asymmetrisch-bandförmige Lichtstärkeverteilung

Leuchten mit hoher Schutzart und in Schutzklasse II, mit deren umfassendem Leistungsspektrum sich viele Beleuchtungsaufgaben der Straßen-, Platz- und Stadtbeleuchtung lösen lassen.

Die asymmetrisch-bandförmige Lichtstärkeverteilung eignet sich besonders für die Beleuchtung von Straßen nach EN 13201.

Für die wirkungsgradoptimierte und hocheffiziente Lichttechnik verwenden wir ausschließlich Systemkomponenten aus zuverlässigen Materialien. Miro® Reflektoren aus reflexionsintensivem Reinstaluminium, entspiegelte ESG-Verglasung sowie BEGA LED-Module mit 20 Jahren Nachkaufgarantie. Leuchten, die sich für die Einbindung in Licht- und Gebäudesteuerungssysteme eignen. Für die Integration in ein LCN- oder ZigBee-gesteuertes Gebäude-Steuerungssystem, empfehlen wir die Lichtsteuerung BEGA Control.

Auf Anfrage sind diese Leuchten auch als Wandleuchten lieferbar.

Schutzart IP 66 · Schutzklasse II · dimmbar 1-10V · Aluminiumguss, Aluminium und Edelstahl Sicherheitsglas · Reflektor aus eloxiertem Reinstaluminium · werkzeugloses Öffnen Anstellwinkel einstellbar auf 0° oder 15°

Ergänzungsteile für die Leistungsreduzierung mit 1-10V-Schnittstelle finden Sie auf Seite 545.

In der Tabelle empfehlen wir BEGA Lichtmaste, die in Oberflächengüte und Farbe sowie gestalterisch und statisch zu den Aufsatzleuchten dieser Doppelseite passen. Die vollständige Übersicht sowie die technischen Daten aller BEGA Lichtmaste, Erdstücke und Anschlusskästen finden Sie auf den Seiten 536 bis 545.

Aufsatzleuchten für Mastzopf Ø 76 mm · auf Anfrage auch für Mastzopf Ø 60 mm lieferbar  
Ansatzleuchten für Anschluss Ø 42 mm · auf Anfrage auch für Anschluss Ø 60 mm lieferbar

Leuchten, die durch die Wahlmöglichkeit der Farbtemperatur, 50 000 Stunden Mindestlebensdauer der LED und 20 Jahre Nachkaufgarantie der LED-Module überzeugen.  
LED-Farbtemperatur: 4000K – Bestellnummer oder 3000K – Bestellnummer + **K3**

Der in der Tabelle angegebene Leuchten-Lichtstrom und die Leuchten-Anschlussleistung können sich, bedingt durch den technischen Fortschritt, ändern.

Die Datenblätter auf unserer Website geben für jede Leuchte Auskunft über die aktuellen Werte sowie über die LED-Lebensdauer und den Lichtstrom, bezogen auf die jeweilige Farbtemperatur.

Leuchtenfarbe Grafit oder Silber

■ Grafit – Bestellnummer · ■ Silber – Bestellnummer + **A**



asymmetrisch-bandförmig

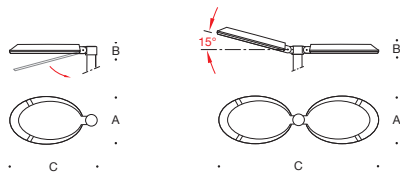

#### 1-fach Aufsatzleuchten

|               | LED    | EEK     | AC/DC | A | B   | C      | für Masthöhen | Zopf | Lichtmaste<br>Gruppen |         |
|---------------|--------|---------|-------|---|-----|--------|---------------|------|-----------------------|---------|
| <b>77 825</b> | 20,0 W | 1835 lm | A++   | ✓ | 260 | 55 520 | 3500-5000     | Ø76  | 34 · 14               | 33 · 13 |
| <b>77 853</b> | 42,7 W | 3805 lm | A++   | ✓ | 260 | 55 520 | 5000-7000     | Ø76  | 72 · 74 · 14          | 33 · 13 |
| <b>77 858</b> | 57,0 W | 4975 lm | A++   | ✓ | 260 | 55 520 | 5000-8000     | Ø76  | 72 · 74 · 14          | 33 · 13 |

#### 2-fach Aufsatzleuchten

|               | LED       | EEK     | AC/DC | A | B   | C      | für Masthöhen | Zopf | Lichtmaste<br>Gruppen |         |
|---------------|-----------|---------|-------|---|-----|--------|---------------|------|-----------------------|---------|
| <b>77 826</b> | 2x 20,0 W | 3670 lm | A++   | ✓ | 260 | 55 945 | 3500-5000     | Ø76  | 34 · 14               | 33 · 13 |
| <b>77 854</b> | 2x 42,7 W | 7610 lm | A++   | ✓ | 260 | 55 945 | 5000-7000     | Ø76  | 72 · 74 · 14          | 33 · 13 |
| <b>77 859</b> | 2x 57,0 W | 9950 lm | A++   | ✓ | 260 | 55 945 | 5000-8000     | Ø76  | 72 · 74 · 14          | 33 · 13 |

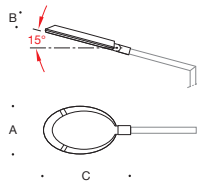

#### Ansatzleuchten für Auslegermaste

|               | LED    | EEK     | AC/DC | A | B   | C      | für Masthöhen | Anschluss |
|---------------|--------|---------|-------|---|-----|--------|---------------|-----------|
| <b>77 827</b> | 20,0 W | 1835 lm | A++   | ✓ | 260 | 55 560 | 3500-5000     | Ø42       |
| <b>77 855</b> | 42,7 W | 3805 lm | A++   | ✓ | 260 | 55 560 | 5000-7000     | Ø42       |
| <b>77 897</b> | 57,0 W | 4975 lm | A++   | ✓ | 260 | 55 560 | 5000-8000     | Ø42       |





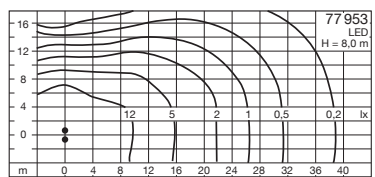
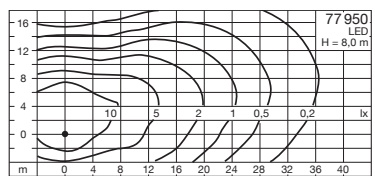
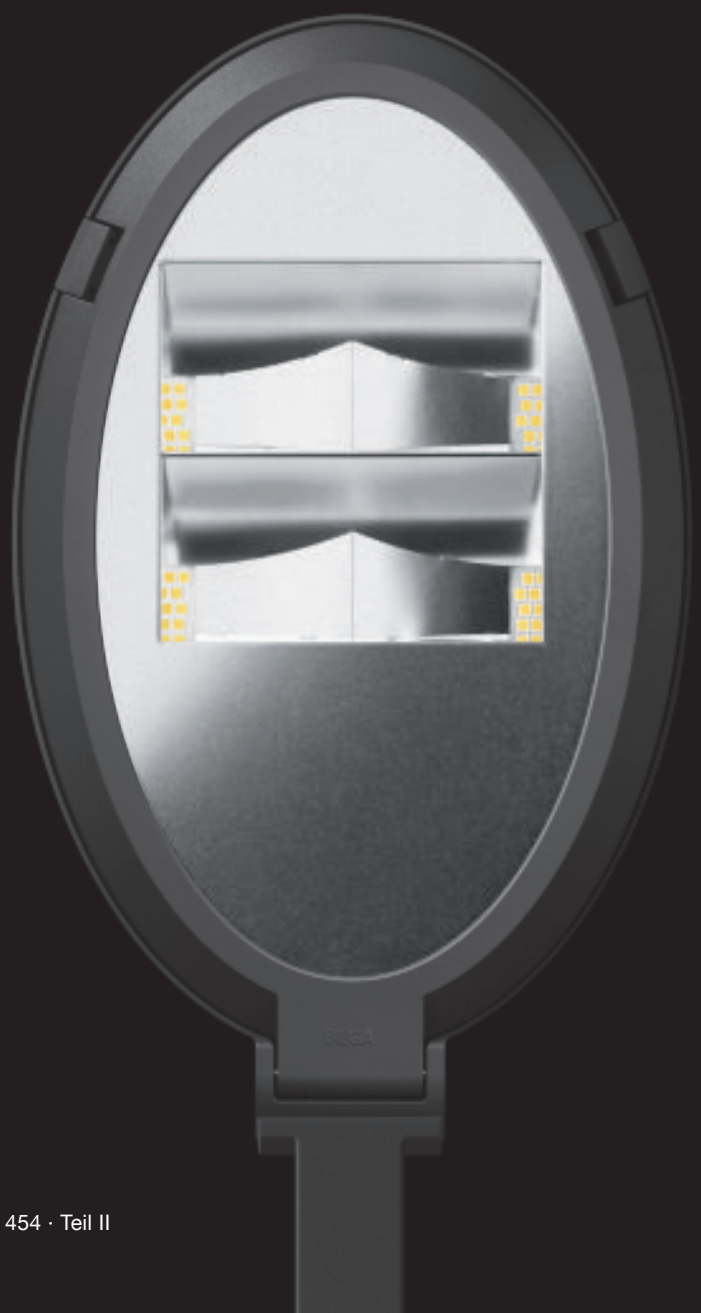
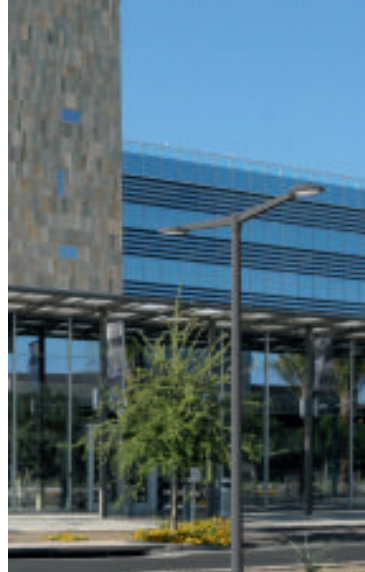





asymmetrisch-bandförmig

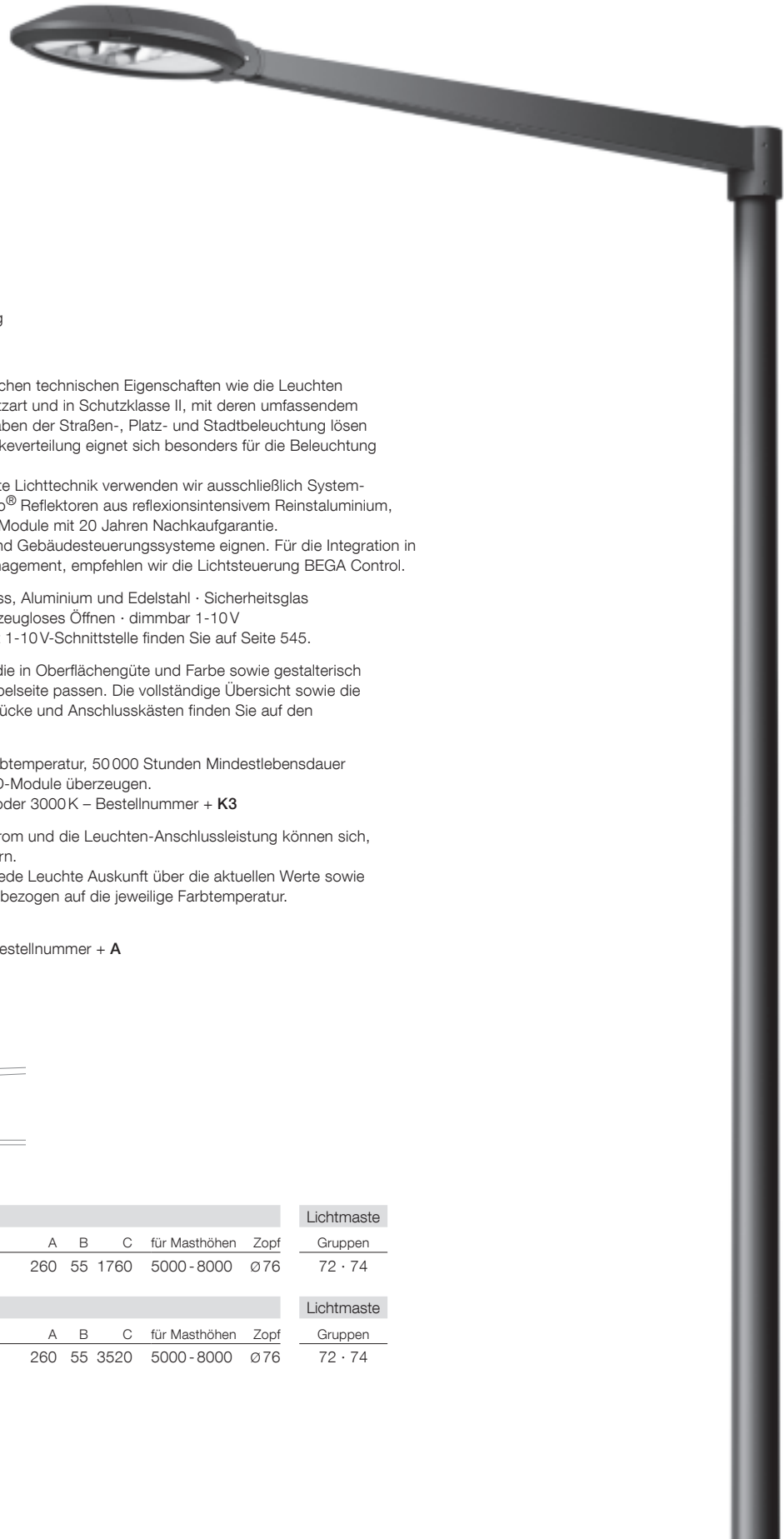

### LED-Aufsatzleuchten mit Ausleger

Asymmetrisch-bandförmige Lichtstärkeverteilung

Die Auslegerleuchten dieser Seite haben die gleichen technischen Eigenschaften wie die Leuchten der Seite 452. Es sind Leuchten mit hoher Schutzart und in Schutzklasse II, mit deren umfassendem Leistungsspektrum sich viele Beleuchtungsaufgaben der Straßen-, Platz- und Stadtbeleuchtung lösen lassen. Die asymmetrisch-bandförmige Lichtstärkeverteilung eignet sich besonders für die Beleuchtung von Straßen nach EN 13201.

Für die wirkungsgradoptimierte und hocheffiziente Lichttechnik verwenden wir ausschließlich Systemkomponenten aus zuverlässigen Materialien. Miro® Reflektoren aus reflexionsintensivem Reinstaluminium, entspiegelte ESG-Verglasung sowie BEGA LED-Module mit 20 Jahren Nachkaufgarantie.

Leuchten, die sich für die Einbindung in Licht- und Gebäudesteuerungssysteme eignen. Für die Integration in ein LCN- oder ZigBee-gesteuertes Gebäudemanagement, empfehlen wir die Lichtsteuerung BEGA Control.

Schutzart IP 66 · Schutzklasse II · Aluminiumguss, Aluminium und Edelstahl · Sicherheitsglas  
Reflektor aus eloxiertem Reinstaluminium · werkzeugloses Öffnen · dimmbar 1-10V  
Ergänzungsteile für die Leistungsreduzierung mit 1-10V-Schnittstelle finden Sie auf Seite 545.

In der Tabelle empfehlen wir BEGA Lichtmaste, die in Oberflächengüte und Farbe sowie gestalterisch und statisch zu den Aufsatzleuchten dieser Doppelseite passen. Die vollständige Übersicht sowie die technischen Daten aller BEGA Lichtmaste, Erdstücke und Anschlusskästen finden Sie auf den Seiten 536 bis 545.

Leuchten, die durch die Wahlmöglichkeit der Farbtemperatur, 50 000 Stunden Mindestlebensdauer der LED und 20 Jahre Nachkaufgarantie der LED-Module überzeugen.

LED-Farbtemperatur: 4000 K – Bestellnummer oder 3000 K – Bestellnummer + **K3**

Der in der Tabelle angegebene Leuchten-Lichtstrom und die Leuchten-Anschlussleistung können sich, bedingt durch den technischen Fortschritt, ändern.

Die Datenblätter auf unserer Website geben für jede Leuchte Auskunft über die aktuellen Werte sowie über die LED-Lebensdauer und den Lichtstrom, bezogen auf die jeweilige Farbtemperatur.

Leuchtenfarbe Grafit oder Silber

■ Grafit – Bestellnummer · ■ Silber – Bestellnummer + **A**

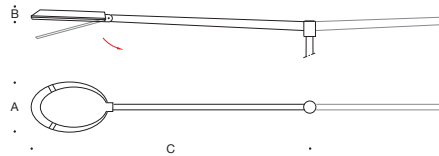

| 1-fach Aufsatzleuchte mit Ausleger |        |         |     |       |     |    |      |               |      | Lichtmaste |  |
|------------------------------------|--------|---------|-----|-------|-----|----|------|---------------|------|------------|--|
|                                    | LED    |         | EEK | AC/DC | A   | B  | C    | für Masthöhen | Zopf | Gruppen    |  |
| <b>77 950</b>                      | 57,0 W | 4975 lm | A++ | ✓     | 260 | 55 | 1760 | 5000 - 8000   | Ø76  | 72 · 74    |  |

  

| 2-fach Aufsatzleuchte mit Ausleger |                  |         |     |       |     |    |      |               |      | Lichtmaste |  |
|------------------------------------|------------------|---------|-----|-------|-----|----|------|---------------|------|------------|--|
|                                    | LED              |         | EEK | AC/DC | A   | B  | C    | für Masthöhen | Zopf | Gruppen    |  |
| <b>77 953</b>                      | <b>2x</b> 57,0 W | 9950 lm | A++ | ✓     | 260 | 55 | 3520 | 5000 - 8000   | Ø76  | 72 · 74    |  |

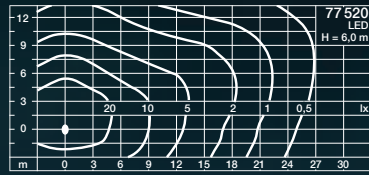
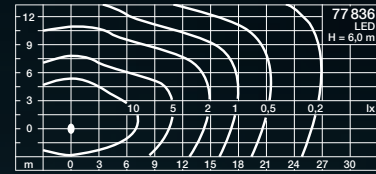
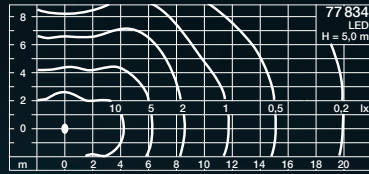

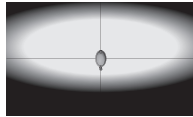

asymmetrisch-bandförmig

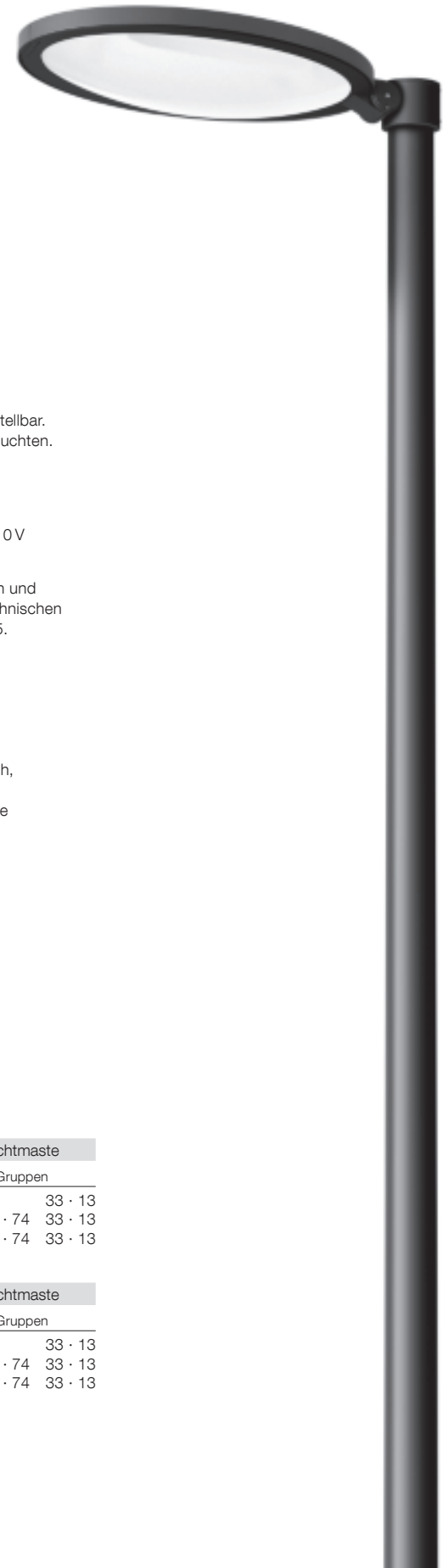

### LED-Aufsatzleuchten

Asymmetrisch-bandförmige Lichtstärkeverteilung

Aufsatzleuchten mit asymmetrisch-bandförmiger Lichtstärkeverteilung in drei Lichtleistungen.  
Für Lichtpunkthöhen von 4000 bis 8000 mm. Der Anstellwinkel der Leuchten ist auf 0° oder 15° einstellbar.  
Auf Wunsch erhalten Sie diese Leuchten auch als Ansatzleuchten für Auslegermaste und als Wandleuchten.  
In Sonderfertigung liefern wir diese Leuchten auch mit anderen elektrischen Einrichtungen und in Schutzklasse II.

Schutzart IP 66 · Aluminiumguss, Aluminium und Edelstahl · werkzeugloses Öffnen  
Kunststoffabdeckung mit optischer Struktur · Anstellwinkel einstellbar auf 0° oder 15° · dimmbar 1-10 V  
Ergänzungsteile für die Leistungsreduzierung mit 1-10V-Schnittstelle finden Sie auf Seite 545.

In der Tabelle empfehlen wir BEGA Lichtmaste, die in Oberflächengüte und Farbe sowie gestalterisch und statisch zu den Aufsatzleuchten dieser Doppelseite passen. Die vollständige Übersicht sowie die technischen Daten aller BEGA Lichtmaste, Erdstücke und Anschlusskästen finden Sie auf den Seiten 536 bis 545.

Auf Anfrage sind diese Leuchten auch für Mastzopf  $\varnothing 60$  mm und als Auslegerleuchte lieferbar.

Leuchten, die durch die Wahlmöglichkeit der Farbtemperatur, 50 000 Stunden Mindestlebensdauer der LED und 20 Jahre Nachkaufgarantie der LED-Module überzeugen.  
LED-Farbtemperatur: 4000 K – Bestellnummer oder 3000 K – Bestellnummer + **K3**

Der in der Tabelle angegebene Leuchten-Lichtstrom und die Leuchten-Anschlussleistung können sich, bedingt durch den technischen Fortschritt, ändern.  
Die Datenblätter auf unserer Website geben für jede Leuchte Auskunft über die aktuellen Werte sowie über die LED-Lebensdauer und den Lichtstrom, bezogen auf die jeweilige Farbtemperatur.

Leuchtenfarbe Grafit oder Silber

■ Grafit – Bestellnummer · ■ Silber – Bestellnummer + A

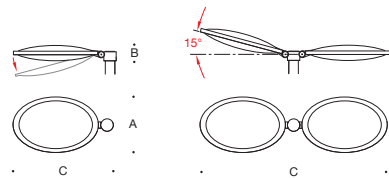

| 1-fach Aufsatzleuchten |        |         |       |   |     |     |               |           |                  | Lichtmaste   |         |
|------------------------|--------|---------|-------|---|-----|-----|---------------|-----------|------------------|--------------|---------|
|                        | LED    | EEK     | AC/DC | A | B   | C   | für Masthöhen | Zopf      | Gruppen          |              |         |
| <b>77 834</b>          | 13,5 W | 1550 lm | A++   | — | 400 | 135 | 750           | 4000-5000 | $\varnothing 76$ | 34 · 14      | 33 · 13 |
| <b>77 836</b>          | 36,0 W | 4300 lm | A++   | ✓ | 400 | 135 | 750           | 5000-8000 | $\varnothing 76$ | 34 · 72 · 74 | 33 · 13 |
| <b>77 520</b>          | 65,0 W | 6780 lm | A++   | ✓ | 400 | 135 | 750           | 5000-8000 | $\varnothing 76$ | 34 · 72 · 74 | 33 · 13 |

| 2-fach Aufsatzleuchten |           |           |       |   |     |     |               |           |                  | Lichtmaste   |         |
|------------------------|-----------|-----------|-------|---|-----|-----|---------------|-----------|------------------|--------------|---------|
|                        | LED       | EEK       | AC/DC | A | B   | C   | für Masthöhen | Zopf      | Gruppen          |              |         |
| <b>77 839</b>          | 2x 13,5 W | 3100 lm   | A++   | — | 400 | 135 | 1400          | 4000-5000 | $\varnothing 76$ | 34 · 14      | 33 · 13 |
| <b>77 841</b>          | 2x 36,0 W | 8600 lm   | A++   | ✓ | 400 | 135 | 1400          | 5000-8000 | $\varnothing 76$ | 34 · 72 · 74 | 33 · 13 |
| <b>77 530</b>          | 2x 65,0 W | 13 560 lm | A++   | ✓ | 400 | 135 | 1400          | 5000-8000 | $\varnothing 76$ | 34 · 72 · 74 | 33 · 13 |



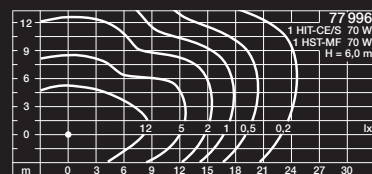
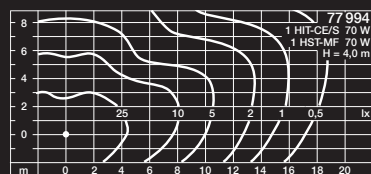
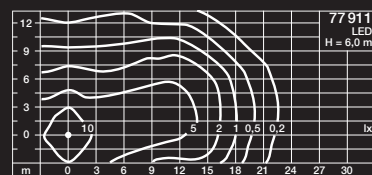
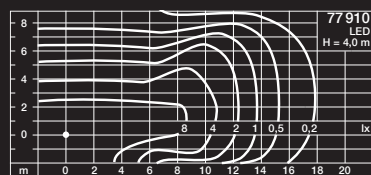

0°

7,5°

15°

Die asymmetrisch-bandförmige Lichtstärkeverteilung kann in drei Stufen verstellt und somit auf die zu beleuchtende Fläche ausgerichtet werden.

### Aufsatzleuchten

Asymmetrisch-bandförmige Lichtstärkeverteilung

Diese Leuchtenserie führt eine Baureihe fort, die wir seit über 30 Jahren fertigen. Mit behutsamen Veränderungen haben wir diese Klassiker für die heutigen technischen Anforderungen erneuert. Sie haben sowohl eine hohe Schutzart als auch eine zeitgemäße Lichttechnik. Die Lichtstärkeverteilung eignet sich besonders für die Beleuchtung von Straßen nach EN 13201.

Das optische System ermöglicht eine präzise Ausrichtung der asymmetrisch-bandförmigen Lichtstärkeverteilung auf die zu beleuchtende Fläche. In Sonderfertigung sind diese Leuchten auch mit anderen elektrischen Einrichtungen und in Schutzklasse II lieferbar. Auf Wunsch liefern wir diese Leuchten auch als 2-fach Aufsatzleuchte oder als Ansatzleuchten mit Anschlussgewinde G 1/2 · ISO 228

Schutzart IP 65 · Aluminiumguss, Aluminium und Edelstahl  
Polycarbonatabdeckung mit optischer Struktur · Reflektor aus eloxiertem Reinaluminium  
Ergänzungsteile für die Leistungsreduzierung von LED-Leuchten mit 1-10V-Schnittstelle finden Sie auf Seite 545.

In der Tabelle empfehlen wir BEGA Lichtmaste, die in Oberflächengüte und Farbe sowie gestalterisch und statisch zu den Aufsatzleuchten dieser Doppelseite passen. Die vollständige Übersicht sowie die technischen Daten aller BEGA Lichtmaste, Erdstücke und Anschlusskästen finden Sie auf den Seiten 536 bis 545.

Die LED-Leuchten dieser Seite überzeugen durch die Wahlmöglichkeit der Farbtemperatur, 50000 Stunden Mindestlebensdauer der LED und 20 Jahre Nachkaufgarantie der LED-Module.  
LED-Farbtemperatur: 4000 K – Bestellnummer oder 3000 K – Bestellnummer + **K3**

Der in der Tabelle angegebene Leuchten-Lichtstrom und die Leuchten-Anschlussleistung können sich, bedingt durch den technischen Fortschritt, ändern.

Die Datenblätter auf unserer Website geben für jede Leuchte Auskunft über die aktuellen Werte sowie über die LED-Lebensdauer und den Lichtstrom, bezogen auf die jeweilige Farbtemperatur.

■ Leuchtenfarbe Grafit

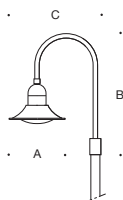

| Aufsatzleuchten |              |           |               |                   |       |     |      |      |               | Lichtmaste |         |
|-----------------|--------------|-----------|---------------|-------------------|-------|-----|------|------|---------------|------------|---------|
|                 | LED          |           | Netzteil      | EEK               | AC/DC | A   | B    | C    | für Masthöhen | Zopf       | Gruppen |
| <b>77 910</b>   | 19,0 W       | 2250 lm   | dimmbar 1-10V | A <sup>++</sup>   | ✓     | 500 | 1030 | 830  | 4000-6000     | Ø76        | 34 · 15 |
| <b>77 911</b>   | 43,0 W       | 3570 lm   | dimmbar 1-10V | A <sup>++</sup>   | ✓     | 675 | 1180 | 1020 | 4000-6000     | Ø76        | 34 · 15 |
|                 | Leuchtmittel |           | Socket        | EEK               | AC/DC | A   | B    | C    | für Masthöhen | Zopf       | Gruppen |
| <b>77 994</b>   | 1 HST-MF     | 50 · 70 W | E 27          | A <sup>+</sup> -A | —     | 500 | 1030 | 830  | 3500-4000     | Ø76        | 34 · 15 |
|                 | 1 HIT-CE/S   | 50 · 70 W | E 27          |                   | —     | 500 | 1030 | 830  | 3500-4000     | Ø76        | 34 · 15 |
| <b>77 996</b>   | 1 HST-MF     | 50 · 70 W | E 27          | A <sup>+</sup> -A | —     | 675 | 1180 | 1020 | 4500-6000     | Ø76        | 34 · 15 |
|                 | 1 HIT-CE/S   | 50 · 70 W | E 27          |                   | —     | 675 | 1180 | 1020 | 4500-6000     | Ø76        | 34 · 15 |





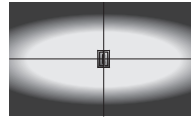

symmetrisch-bandförmig

#### LED-Pendelleuchten für Spannsanlagen Symmetrisch-bandförmige Lichtstärkeverteilung

Eine LED-Pendelleuchte mit symmetrisch-bandförmiger Lichtstärkeverteilung für den Einsatz in Spannsanlagen. Die Lichtstärkeverteilung eignet sich besonders für die Beleuchtung von Straße nach EN 13201.

Die Leuchten eignen sich für Queraufhängungs- und Längskettensysteme. Für die wirkungsgradoptimierte und hocheffiziente Lichttechnik verwenden wir ausschließlich Systemkomponenten aus zuverlässigen Materialien. Miro® Reflektoren aus reflexionsintensivem Reinstaluminium, entspiegelte ESG-Verglasung sowie BEGA LED-Module mit 20 Jahren Nachkaufgarantie.

Leuchten dieser Bauart lassen sich problemlos in unser Lichtsteuerungssystem BEGA Control einbinden.

Auf Anfrage sind diese Leuchten auch in Schutzklasse II lieferbar.

Schutzart IP 66 · Aluminiumguss, Aluminium und Edelstahl  
Sicherheitsglas · Reflektor aus eloxiertem Reinstaluminium · dimmbar 1-10V  
Ergänzungsteile für die Leistungsreduzierung mit 1-10V-Schnittstelle finden Sie auf Seite 545.

Leuchten, die durch die Wahlmöglichkeit der Farbtemperatur, 50000 Stunden Mindestlebensdauer der LED und 20 Jahre Nachkaufgarantie der LED-Module überzeugen.

LED-Farbtemperatur: 4000K – Bestellnummer oder 3000K – Bestellnummer + **K3**

Der in der Tabelle angegebene Leuchten-Lichtstrom und die Leuchten-Anschlussleistung können sich, bedingt durch den technischen Fortschritt, ändern.

Die Datenblätter auf unserer Website geben für jede Leuchte Auskunft über die aktuellen Werte sowie über die LED-Lebensdauer und den Lichtstrom, bezogen auf die jeweilige Farbtemperatur.

■ Leuchtenfarbe Grafit

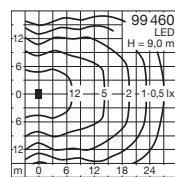
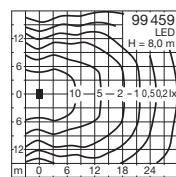
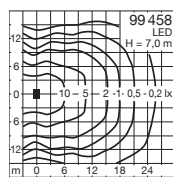
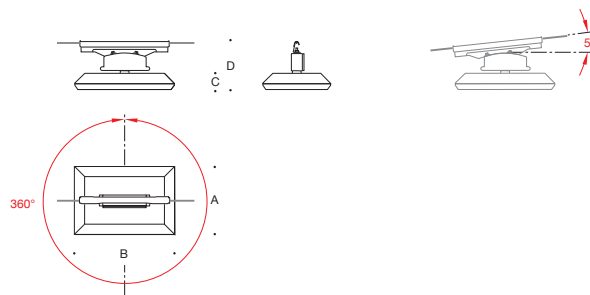
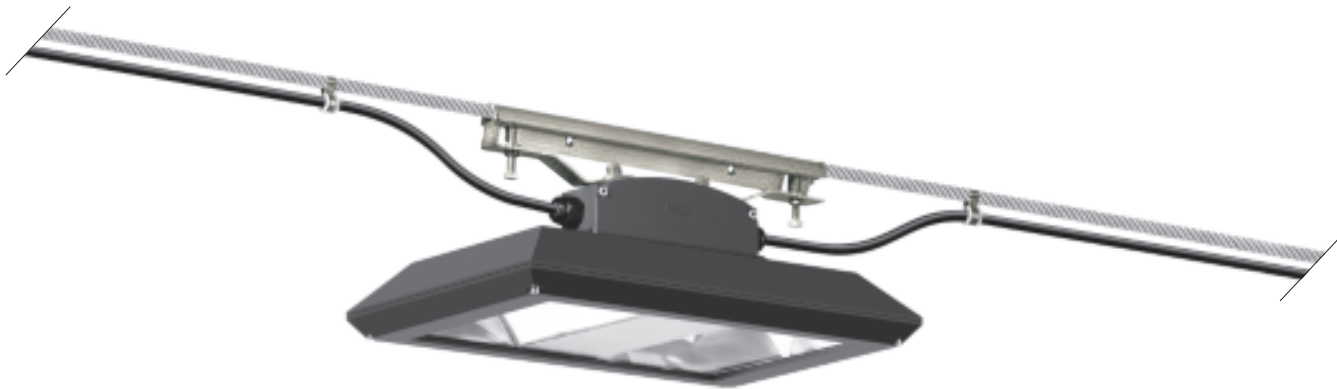

|               | LED    | EEK     | A   | B   | C   | D  | AC/DC |   |
|---------------|--------|---------|-----|-----|-----|----|-------|---|
| <b>99 458</b> | 36,0 W | 4480 lm | A++ | 310 | 460 | 75 | 230   | ✓ |
| <b>99 459</b> | 54,5 W | 7370 lm | A++ | 310 | 460 | 75 | 230   | ✓ |
| <b>99 460</b> | 73,0 W | 9485 lm | A++ | 310 | 460 | 75 | 230   | ✓ |

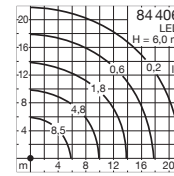
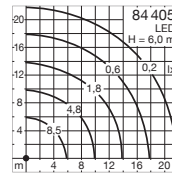

#### LED-Pendelleuchten für Spannseilanlagen

Abgeblendetes Licht, symmetrisch-breitstreuende Lichtstärkeverteilung

Neue LED-Pendelleuchten für Spannseilanlagen in zwei Ausführungen.

Eine eingebaute Reflektoreinheit lenkt das Licht rotationssymmetrisch-breitstreuend nach unten. Die Leuchten mit einem klaren Kunststoffzylinder erzeugen zusätzlich zu der horizontalen Beleuchtungsstärke einen vertikalen Lichtstärkeanteil.

So werden Gebäudeteile im Umfeld der Leuchten aufgehellt und Personen besser wahrgenommen. Leuchten für einen guten Sehkomfort in Passagen, Galerien und Durchgängen.

Schutzart IP 65 · Aluminiumguss, Aluminium und Edelstahl · Sicherheitsglas  
Reflektor aus eloxiertem Reinstaluminium · dimmbar 1-10 V

84 406 geschlossener Kunststoffzylinder

Ergänzungsteile für die Leistungsreduzierung von LED-Leuchten mit  
1-10 V-Schnittstelle finden Sie auf Seite 545.

Leuchten, die durch die Wahlmöglichkeit der Farbtemperatur, 50000 Stunden  
Mindestlebensdauer der LED und 20 Jahre Nachkaufgarantie der LED-Module  
überzeugen.

LED-Farbtemperatur: 4000K – Bestellnummer oder 3000K – Bestellnummer + **K3**

Der in der Tabelle angegebene Leuchten-Lichtstrom und die Leuchten-Anschlussleistung können sich, bedingt durch den technischen Fortschritt, ändern.  
Die Datenblätter auf unserer Website geben für jede Leuchte Auskunft über die aktuellen Werte sowie über die LED-Lebensdauer und den Lichtstrom, bezogen auf die jeweilige Farbtemperatur.

■ Leuchtenfarbe Grafit

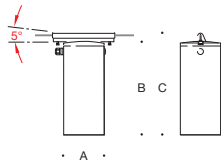

|               | LED          | EEK | A   | B   | C   | AC/DC |
|---------------|--------------|-----|-----|-----|-----|-------|
| <b>84 405</b> | 40 W 4650 lm | A++ | 190 | 485 | 525 | ✓     |

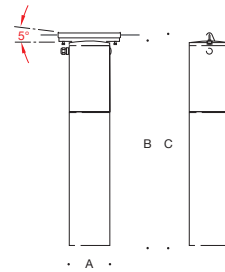

|               | LED          | EEK | A   | B    | C    | AC/DC |
|---------------|--------------|-----|-----|------|------|-------|
| <b>84 406</b> | 40 W 4700 lm | A++ | 190 | 1035 | 1075 | ✓     |



Die Flamme: das Ursprünglichste allen künstlichen Lichts. Lebendig und von ungewöhnlicher Faszination. Vor dem Wind geschützt – für die Zeit, wenn das künstliche Licht mal Pause hat. Für innen und außen.

Mundgeblasenes Kristallglas und Kupfer  
Im Geschenkkarton einschließlich Kerze

|        |           | Ø  | Höhe |
|--------|-----------|----|------|
| 31 500 | Windlicht | 80 | 150  |



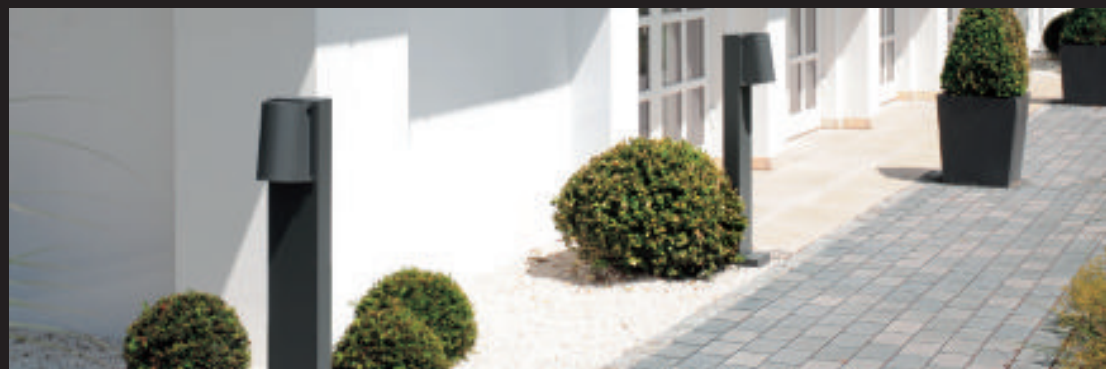

## Die Kollektion BOOM

Die Kollektion BOOM ist eine Leuchtauswahl, die nach traditioneller Handwerkskunst aus Kupfer, Bronzeguss, Messing, Aluminiumguss und mundgeblasenem Glas gefertigt wird. Stilvolle Leuchten, die durch Material- und Verarbeitungsqualität, aber auch durch zeitgemäße Lichttechnik überzeugen. Als sorgfältig abgestimmtes Baudetail dienen sie der Vollendung des niveaureichen Bauwerks und der historischen Bestandsarchitektur.

Bei vielen Leuchten haben wir uns in der Gestaltung und Konstruktion an alte Werkstoffe und Verarbeitungstechniken erinnert und so ein unverwechselbares Produkt geschaffen.

Kupfer und Bronzeguss gehören zu den ältesten Werkstoffen des Menschen. Die hohe Korrosionsbeständigkeit, die Widerstandsfähigkeit gegenüber Meerwasser und die hohe Verschleißfestigkeit sind für uns hierbei von besonders großer Bedeutung.

Durch Witterungseinflüsse verändern Kupfer, Bronzeguss und Messing im Laufe der Zeit ihr Aussehen. Auf der Oberfläche bildet sich eine Patina mit unverwechselbarem Charakter. Sie schenkt uns ein einzigartiges ästhetisches Erlebnis des Materials. Kupfer und Bronze signalisieren uns Dauerhaftigkeit und höchste Wertbeständigkeit. Sie bleiben zeitlos modern. Aluminium- und Aluminiumgussteile werden, um besten Korrosionsschutz zu erzielen, vorbehandelt, pulverbeschichtet und mit einer hochwertigen Einbrennlackierung versehen.



abgeblendet



freistrahlend



#### **Wandeinbauleuchten aus Bronzeguss** Abgeblendetes und freistrahlenendes Licht

Wenn sie nicht mutwillig zerstört werden, verfügen diese Leuchten über eine nahezu unbegrenzte Lebensdauer.

Die geringe Einbautiefe und das BEGA Befestigungssystem ermöglichen eine einfache und wirtschaftliche Montage.

Wir liefern diese Leuchten wahlweise mit LED oder für Lampen mit Schraubsockel E 27.

Schutzart IP 65 · Leuchtenabdeckung aus Bronzeguss  
Leuchtengehäuse aus Edelstahl · Kristallglas, innen weiß

Für die Herstellung der Einbauöffnung kann es zweckmäßig sein, ein Einbaugehäuse zu verwenden. Technische Daten Seite 560

Die LED-Leuchten dieser Seite überzeugen durch die Wahlmöglichkeit der Farbtemperatur, 50 000 Stunden Mindestlebensdauer der LED und 20 Jahre Nachkaufgarantie der LED-Module. LED-Farbtemperatur: 3000 K

Der in der Tabelle angegebene Leuchten-Lichtstrom und die Leuchten-Anschlussleistung können sich, bedingt durch den technischen Fortschritt, ändern. Die Datenblätter auf unserer Website geben für jede Leuchte Auskunft über die aktuellen Werte sowie über die LED-Lebensdauer und den Lichtstrom.

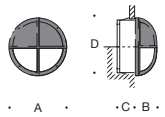

#### Wandeinbauleuchten · abgeblendet

| LED           |         | EEK    |                 | A                  | B   | C  | D   | AC/DC | Einbau-<br>gehäuse |                    |
|---------------|---------|--------|-----------------|--------------------|-----|----|-----|-------|--------------------|--------------------|
| <b>31 100</b> | 8,6 W   | 115 lm | A <sup>++</sup> | 210                | 70  | 80 | 198 | ✓     | <b>10 001</b>      |                    |
| <b>31 101</b> | 15,5 W  | 170 lm | A <sup>+</sup>  | 265                | 85  | 80 | 253 | ✓     | <b>10 002</b>      |                    |
| Leuchtmittel  |         | Sockel |                 | EEK                | A   | B  | C   | D     | AC/DC              | Einbau-<br>gehäuse |
| <b>31 230</b> | 1 Lampe | 60 W   | E 27            | A <sup>++</sup> -E | 210 | 70 | 80  | 198   | —                  | <b>10 001</b>      |
| <b>31 229</b> | 1 Lampe | 100 W  | E 27            | A <sup>++</sup> -E | 265 | 85 | 80  | 253   | —                  | <b>10 002</b>      |

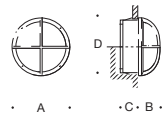

#### Wandeinbauleuchten · freistrahlend

| LED           |         | EEK    |                 | A                  | B   | C  | D   | AC/DC | Einbau-<br>gehäuse |                    |
|---------------|---------|--------|-----------------|--------------------|-----|----|-----|-------|--------------------|--------------------|
| <b>31 103</b> | 8,6 W   | 235 lm | A <sup>++</sup> | 210                | 70  | 80 | 198 | ✓     | <b>10 001</b>      |                    |
| <b>31 104</b> | 15,5 W  | 375 lm | A <sup>+</sup>  | 265                | 85  | 80 | 253 | ✓     | <b>10 002</b>      |                    |
| Leuchtmittel  |         | Sockel |                 | EEK                | A   | B  | C   | D     | AC/DC              | Einbau-<br>gehäuse |
| <b>31 236</b> | 1 Lampe | 60 W   | E 27            | A <sup>++</sup> -E | 210 | 70 | 80  | 198   | —                  | <b>10 001</b>      |
| <b>31 235</b> | 1 Lampe | 100 W  | E 27            | A <sup>++</sup> -E | 265 | 85 | 80  | 253   | —                  | <b>10 002</b>      |



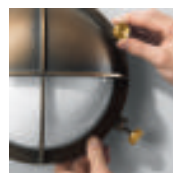

Verschraubung  
**ohne** Werkzeug



Verschraubung  
**mit** Werkzeug

#### **Wandleuchten aus Bronzeguss** Abgeblendetes und freistrahlenendes Licht

Extrem robuste Wandleuchten aus Bronzeguss, wahlweise für nach oben abgeblendetes oder freistrahlenendes Licht. Wir haben diese Leuchten maritimen Vorbildern nachempfunden – einfache Funktionselemente bestimmen ihre Gestalt. Wahlweise lassen sich die Leuchten werkzeuglos öffnen oder werden mit einem Werkzeug verschraubt. Für die Montage im öffentlichen Bereich empfehlen wir die Verschraubung mit einem Werkzeug.

Wenn sie nicht mutwillig zerstört werden, sind es Leuchten mit nahezu unbegrenzter Lebensdauer. Wir liefern diese Leuchten wahlweise mit LED oder für Lampen mit Schraubsockel E 27.

Schutzart IP 65 · Bronzeguss und Messing · Kristallglas innen weiß

Die LED-Leuchten dieser Seite überzeugen durch 50 000 Stunden Mindestlebensdauer der LED und 20 Jahre Nachkaufgarantie der LED-Module.  
LED-Farbtemperatur: 3000K

Der in der Tabelle angegebene Leuchten-Lichtstrom und die Leuchten-Anschlussleistung können sich, bedingt durch den technischen Fortschritt, ändern. Die Datenblätter auf unserer Website geben für jede Leuchte Auskunft über die aktuellen Werte sowie über die LED-Lebensdauer.

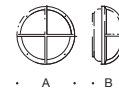

#### Wandleuchten · Verschraubung **ohne** Werkzeug

|              | LED          |        | EEK    | A     | B   | C   | AC/DC |       |
|--------------|--------------|--------|--------|-------|-----|-----|-------|-------|
| <b>31120</b> | 8,5 W        | 200 lm | A++    | 215   | 200 | 160 | ✓     |       |
| <b>31148</b> | 9,4 W        | 255 lm | A++    | 280   | 260 | 135 | ✓     |       |
|              | Leuchtmittel |        | Socket | EEK   | A   | B   | C     | AC/DC |
| <b>31281</b> | 1 Lampe      | 60 W   | E 27   | A++-E | 215 | 200 | 160   | —     |
| <b>31285</b> | 1 Lampe      | 100 W  | E 27   | A++-E | 280 | 260 | 135   | —     |



abgeblendet

#### Wandleuchten · Verschraubung **mit** Werkzeug

|              | LED          |        | EEK    | A     | B   | AC/DC |       |
|--------------|--------------|--------|--------|-------|-----|-------|-------|
| <b>31182</b> | 8,5 W        | 140 lm | A++    | 210   | 120 | ✓     |       |
| <b>31183</b> | 9,4 W        | 255 lm | A++    | 265   | 135 | ✓     |       |
|              | Leuchtmittel |        | Socket | EEK   | A   | B     | AC/DC |
| <b>31292</b> | 1 Lampe      | 60 W   | E 27   | A++-E | 210 | 120   | —     |
| <b>31291</b> | 1 Lampe      | 100 W  | E 27   | A++-E | 265 | 135   | —     |



abgeblendet

|              | LED          |        | EEK    | A     | B   | C   | AC/DC |       |
|--------------|--------------|--------|--------|-------|-----|-----|-------|-------|
| <b>31159</b> | 8,5 W        | 340 lm | A++    | 215   | 200 | 160 | ✓     |       |
| <b>31163</b> | 9,4 W        | 410 lm | A++    | 280   | 260 | 135 | ✓     |       |
|              | Leuchtmittel |        | Socket | EEK   | A   | B   | C     | AC/DC |
| <b>31280</b> | 1 Lampe      | 60 W   | E 27   | A++-E | 215 | 200 | 160   | —     |
| <b>31284</b> | 1 Lampe      | 100 W  | E 27   | A++-E | 280 | 260 | 135   | —     |



freistrahlend

|              | LED          |        | EEK    | A     | B   | AC/DC |       |
|--------------|--------------|--------|--------|-------|-----|-------|-------|
| <b>31198</b> | 8,5 W        | 300 lm | A++    | 210   | 120 | ✓     |       |
| <b>31199</b> | 9,4 W        | 410 lm | A++    | 265   | 135 | ✓     |       |
|              | Leuchtmittel |        | Socket | EEK   | A   | B     | AC/DC |
| <b>31296</b> | 1 Lampe      | 60 W   | E 27   | A++-E | 210 | 120   | —     |
| <b>31295</b> | 1 Lampe      | 100 W  | E 27   | A++-E | 265 | 135   | —     |



freistrahlend



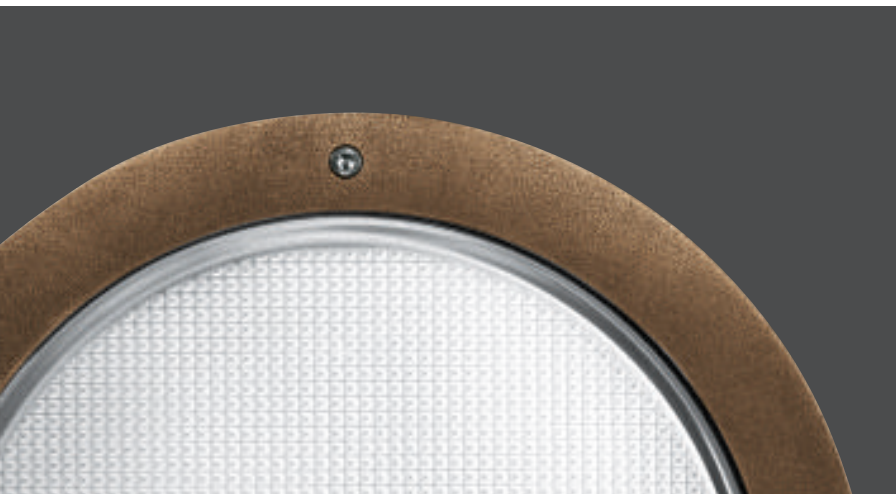

### **Wandleuchten aus Bronzeguss**

Gerichtetes Licht

Extrem robuste Wandleuchten aus gegossener korrosionsbeständiger Bronze für nach oben oder unten abgeblendetes Licht. Ob als Einzelleuchte oder in Reihungen und Gruppen angeordnet – es sind solide und perfekte Bausteine der Architektur. Innen und außen. Wenn sie nicht mutwillig zerstört werden, sind es Leuchten mit nahezu unbegrenzter Lebensdauer.

Wir liefern diese Leuchten wahlweise mit LED oder für Lampen mit Schraubsockel E 27.

Schutzart IP 65 · Bronzeguss und Edelstahl · Kristallglas innen weiß

Die LED-Leuchten dieser Seite überzeugen durch 50.000 Stunden Mindestlebensdauer der LED und 20 Jahre Nachkaufgarantie der LED-Module. LED-Farbtemperatur: 3000 K

Der in der Tabelle angegebene Leuchten-Lichtstrom und die Leuchten-Anschlussleistung können sich, bedingt durch den technischen Fortschritt, ändern. Die Datenblätter auf unserer Website geben für jede Leuchte Auskunft über die aktuellen Werte sowie über die LED-Lebensdauer.

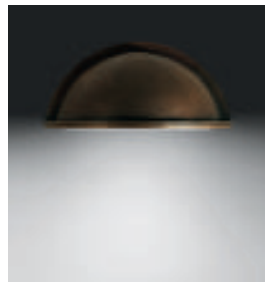

Die Leuchten können mit dem Lichtaustritt nach oben oder nach unten montiert werden.



|              | LED          |        | EEK  | A     | B   | C   | AC/DC |   |
|--------------|--------------|--------|------|-------|-----|-----|-------|---|
| <b>31373</b> | 8,0 W        | 220 lm | A++  | 285   | 145 | 170 | ✓     |   |
|              | Leuchtmittel | Socket | EEK  | A     | B   | C   | AC/DC |   |
| <b>31357</b> | 1 Lampe      | 75 W   | E 27 | A++-E | 285 | 145 | 170   | — |

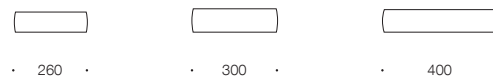

#### **Wandleuchten** Zweiseitiger Lichtaustritt

Wandleuchten in drei Größen für Leuchtstofflampen oder Halogenlampen. Nach vorn abgeblendete Leuchten aus Kupfer und mundgeblasenem dreischichtigem Opalglas. Das Licht der Lampen tritt in zwei Richtungen aus. Die Wandfläche dient dabei als Reflexionsfläche für das nach oben und unten ausstrahlende weiche Streulicht.

Leuchten, die durch eine äußerst angenehme Lichtatmosphäre mit hohem Sehkomfort überzeugen. Einzeln oder in Gruppen erlauben sie die Lösung vieler Gestaltungs- und Beleuchtungsaufgaben. Innen und außen.

Schutzart IP 54 · Kupfer und Messing  
Wandbefestigung aus Edelstahl · mundgeblasenes Opalglas

Weitere technische Daten finden Sie im Produktdatenblatt der Leuchte auf unserer Website.

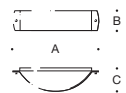

|              | Leuchtmittel |      | Socket   | EEK   | A   | B   | C   | AC/DC |
|--------------|--------------|------|----------|-------|-----|-----|-----|-------|
| <b>31001</b> | 1 TC-DEL     | 18 W | G 24 q-2 | A-B   | 260 | 90  | 115 | ✓     |
| <b>31002</b> | 1 TC-DEL     | 26 W | G 24 q-3 | A-B   | 300 | 100 | 130 | ✓     |
| <b>31003</b> | 2 TC-TELI    | 18 W | GX24 q-2 | A-B   | 400 | 100 | 115 | ✓     |
| <b>31451</b> | 1 QT 32      | 60 W | E 27     | A++-E | 260 | 90  | 115 | —     |
| <b>31453</b> | 1 QT 32      | 70 W | E 27     | A++-E | 300 | 100 | 130 | —     |
| <b>31455</b> | 2 QT 32      | 60 W | E 27     | A++-E | 400 | 100 | 115 | —     |

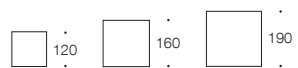

### **Wandleuchten**

Zweiseitiger Lichtaustritt

Nach vorn abgeblendete Leuchten in drei Größen aus Kupfer und mundgeblasenem brillantem Kristallblasenglas. Eine Kupferblende schirmt die Leuchten ab und schützt das Glas. Direkt und brillant strahlt das Licht der Lampen nach oben und nach unten und projiziert eine eindrucksvolle Lichtgrafik auf die Wand.  
Leuchten mit ausdrucksstarkem Licht, die, einzeln oder in Gruppen, Flächen und vertikale Architekturdetails wirkungsvoll in Szene setzen.

Schutzart IP 64 · Kupfer und Messing · Wandbefestigung aus Edelstahl  
Mundgeblasenes Kristallblasenglas mit Gewinde

Weitere technische Daten finden Sie im Produktdatenblatt der Leuchte auf unserer Website.



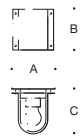

|               | Leuchtmittel | Socket | EEK   | A   | B   | C   |
|---------------|--------------|--------|-------|-----|-----|-----|
| <b>31 206</b> | 1 Lampe 40 W | E 14   | A++-E | 120 | 120 | 170 |
| <b>31 207</b> | 1 Lampe 60 W | E 27   | A++-E | 160 | 160 | 200 |
| <b>31 208</b> | 1 Lampe 75 W | E 27   | A++-E | 190 | 190 | 220 |

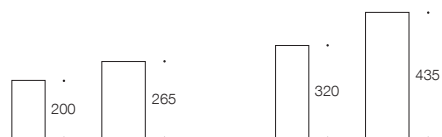
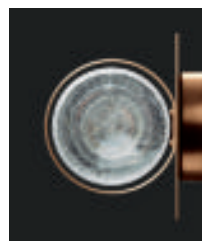

### Wandleuchten

1-facher oder 2-facher Lichtaustritt

Leuchten aus Kupfer und brillantem Kristallblasenglas, wahlweise in 1-fach oder 2-fach Ausführung.

Eine Ringblende aus Kupfer entblendet die Leuchten, ohne dem Kristallblasenglas seine beeindruckende Brillanz zu nehmen. Das Licht der Leuchten wirkt ebenso lebendig wie das Material. Leuchten für den Einsatz rund um das Haus, neben Türen, Toren und an Säulen. Kupfer bildet seine eigene Schutzschicht und entfaltet erst durch die entstehende Patina seinen unverwechselbaren Charakter. Qualität, Langlebigkeit und Schönheit sind Attribute, mit denen das Material seit Jahrhunderten überzeugt.

Schutzart IP 44 · Kupfer · mundgeblasenes Kristallblasenglas mit Gewinde  
Die Leuchten werden mit einer Montageplatte aus Edelstahl auf dem Montagegrund befestigt.

Weitere technische Daten finden Sie im Produktdatenblatt der Leuchte auf unserer Website.

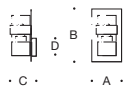

#### 1-fach Wandleuchten

|               | Leuchtmittel | Socket | EEK  | A     | B   | C   | D      |
|---------------|--------------|--------|------|-------|-----|-----|--------|
| <b>31 222</b> | 1 Lampe      | 40 W   | E 14 | A++-E | 115 | 200 | 105 90 |
| <b>31 223</b> | 1 Lampe      | 60 W   | E 27 | A++-E | 150 | 265 | 135 90 |

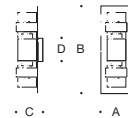

#### 2-fach Wandleuchten

|               | Leuchtmittel | Socket | EEK  | A     | B   | C   | D      |
|---------------|--------------|--------|------|-------|-----|-----|--------|
| <b>31 225</b> | 2 Lampen     | 40 W   | E 14 | A++-E | 115 | 320 | 105 90 |
| <b>31 226</b> | 2 Lampen     | 60 W   | E 27 | A++-E | 150 | 435 | 135 90 |

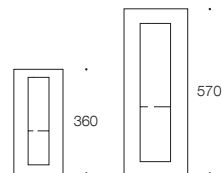

### Wandleuchten

Freistrahkende Wandleuchten in zwei Größen.

Für die Beleuchtung von Eingängen, Arkaden und Wegeführungen. Die Klarheit der Form und die Qualität der verwendeten Materialien machen sie zu überzeugenden und langlebigen Gestaltungselementen der Architektur. Wir liefern diese Leuchten wahlweise mit LED oder für Leuchtstofflampen.

Schutzart IP 44 · Kupfer, Bronzeguss und Messing · mundgeblasenes Opalglas mit Gewinde  
Die Leuchten werden mit einer Montageplatte aus Edelstahl auf dem Montagegrund befestigt.

Die LED-Leuchten dieser Seite überzeugen durch 50 000 Stunden Mindestlebensdauer der LED und 20 Jahre Nachkaufgarantie der LED-Module. LED-Farbtemperatur: 3000 K

Der in der Tabelle angegebene Leuchten-Lichtstrom und die Leuchten-Anschlussleistung können sich, bedingt durch den technischen Fortschritt, ändern. Die Datenblätter auf unserer Website geben für jede Leuchte Auskunft über die aktuellen Werte sowie über die LED-Lebensdauer.

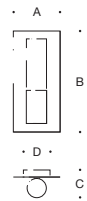

|               | LED          |        | EEK     | A   | B   | C   | D   | AC/DC |       |
|---------------|--------------|--------|---------|-----|-----|-----|-----|-------|-------|
| <b>31 098</b> | 5,0 W        | 190 lm | A++     | 170 | 360 | 100 | 90  | ✓     |       |
| <b>31 099</b> | 10,2 W       | 445 lm | A+      | 220 | 570 | 150 | 150 | ✓     |       |
|               | Leuchtmittel |        | Socket  | EEK | A   | B   | C   | D     | AC/DC |
| <b>31 077</b> | 1 TC-DEL     | 26 W   | G24 q-3 | A-B | 220 | 570 | 150 | 150   | ✓     |





### Wandleuchten

Nach oben abgeschirmte Leuchten aus Kupfer mit mundgeblasenem dreischichtigem Opalglas.

Solide und zuverlässige Lichtwerkzeuge, die ihre ästhetische Qualität über einen langen Zeitraum bewahren. Klassische Form von zurückhaltender Eleganz. Leuchten für eine Vielzahl von Beleuchtungsaufgaben. Innen und außen.

Schutzart IP 44 · mundgeblasenes Opalglas  
31 311 · 31 312 Armatur aus Aluminiumguss, Farbe Grafit · Blende aus Kupfer  
31 470 Armatur und Blende aus Kupfer · Gleitriegelverschluss

Weitere technische Daten finden Sie im Produktdatenblatt der Leuchte auf unserer Website.

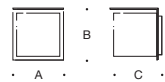

|              | Leuchtmittel  | Socket | EEK   | A   | B   | C   |
|--------------|---------------|--------|-------|-----|-----|-----|
| <b>31311</b> | 1 Lampe 75 W  | E 27   | A++-E | 200 | 200 | 210 |
| <b>31312</b> | 1 Lampe 100 W | E 27   | A++-E | 250 | 250 | 265 |

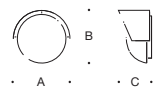

|              | Leuchtmittel | Socket | EEK   | A   | B   | C   |
|--------------|--------------|--------|-------|-----|-----|-----|
| <b>31470</b> | 1 Lampe 75 W | E 27   | A++-E | 245 | 235 | 140 |



#### Decken- und Wandleuchten

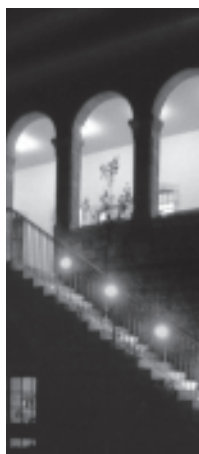

Decken- und Wandleuchten in unterschiedlichen Größen – aus Kupfer und Kristallglas. Verschiedene Abmessungen und Lichtleistungen der Leuchten ermöglichen die Lösung einer Vielzahl von Beleuchtungsaufgaben mit einer Leuchtenfamilie. Klassisch und modern zugleich, sind sie auch wirkungsvolles Gestaltungselement.

Wir liefern diese Leuchten wahlweise mit LED, für Leuchtstofflampen oder für Lampen mit Schraubsockel E 27.

Schutzart IP 64 · Kupfer und Messing · Kristallglas innen weiß  
Die Leuchten haben auf der Montagefläche Auflagepunkte aus Edelstahl.

Die LED-Leuchten dieser Seite überzeugen durch 50 000 Stunden Mindestlebensdauer der LED und 20 Jahre Nachkaufgarantie der LED-Module. LED-Farbtemperatur: 3000 K

Der in der Tabelle angegebene Leuchten-Lichtstrom und die Leuchten-Anschlussleistung können sich, bedingt durch den technischen Fortschritt, ändern. Die Datenblätter auf unserer Website geben für jede Leuchte Auskunft über die aktuellen Werte sowie über die LED-Lebensdauer und den Lichtstrom, bezogen auf die jeweilige Farbtemperatur.



|              | LED            |          | EEK   | A   | B   | AC/DC |
|--------------|----------------|----------|-------|-----|-----|-------|
| <b>31327</b> | 8,3 W          | 395 lm   | A++   | 220 | 130 | ✓     |
| <b>31329</b> | 9,4 W          | 830 lm   | A++   | 280 | 155 | ✓     |
|              | Leuchtmittel   | Sockel   | EEK   | A   | B   | AC/DC |
| <b>31005</b> | 1 TC-TELI 26 W | GX24 q-3 | A-B   | 280 | 155 | ✓     |
| <b>31495</b> | 1 Lampe 60 W   | E 27     | A++-E | 220 | 130 | —     |
| <b>31497</b> | 1 Lampe 75 W   | E 27     | A++-E | 280 | 155 | —     |

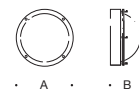

|              | LED            |          | EEK   | A   | B   | AC/DC |
|--------------|----------------|----------|-------|-----|-----|-------|
| <b>31333</b> | 8,3 W          | 435 lm   | A++   | 220 | 120 | ✓     |
| <b>31394</b> | 9,4 W          | 930 lm   | A++   | 280 | 145 | ✓     |
|              | Leuchtmittel   | Sockel   | EEK   | A   | B   | AC/DC |
| <b>31006</b> | 1 TC-TELI 26 W | GX24 q-3 | A-B   | 280 | 145 | ✓     |
| <b>31489</b> | 1 Lampe 60 W   | E 27     | A++-E | 220 | 120 | —     |
| <b>31491</b> | 1 Lampe 75 W   | E 27     | A++-E | 280 | 145 | —     |



### Decken- und Wandleuchten

Decken- und Wandleuchten in unterschiedlichen Größen für eine Vielzahl von Beleuchtungsaufgaben im Innen- und Außenbereich.

Diese Leuchten, deren Gehäuse gleichzeitig die umlaufende Blende bildet, richten ihr Licht je nach Montageart vornehmlich nach unten oder nach vorn. Ein Teil des Lichts tritt hinter der Blende aus und erhellt zusätzlich die Befestigungsfläche. So kommt die geringe Bauhöhe der Leuchten besonders gut zur Geltung.

Leuchten, die sich durch das perfekte Zusammenspiel von mundgeblasenem Opalglas und hochwertigen Kupferarmaturen auszeichnen.

Wir liefern diese Leuchten wahlweise für Leuchtstofflampen oder für Lampen mit Schraubsockel E27.

Schutzart IP 44 · Kupfer · mundgeblasenes Opalglas, seidenmatt mit Gleitriegelverschluss

Weitere technische Daten finden Sie im Produktdatenblatt der Leuchte auf unserer Website.





360

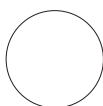

420

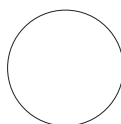

500



|               | Leuchtmittel   | Socket   | EEK   | A   | B   | C   | AC/DC |
|---------------|----------------|----------|-------|-----|-----|-----|-------|
| <b>31 176</b> | 1 TC-TELI 26 W | GX24 q-3 | A - B | 360 | 85  | 265 | ✓     |
| <b>31 177</b> | 2 TC-TELI 26 W | GX24 q-3 | A - B | 420 | 90  | 300 | ✓     |
| <b>31 090</b> | 2 Lampen 60 W  | E 27     | A++-E | 360 | 85  | 265 | —     |
| <b>31 091</b> | 2 Lampen 75 W  | E 27     | A++-E | 420 | 90  | 300 | —     |
| <b>31 092</b> | 3 Lampen 60 W  | E 27     | A++-E | 500 | 100 | 360 | —     |



#### **Wandfluter** Gerichtetes Licht

Wandfluter mit symmetrischer Lichtstärkeverteilung zur Anstrahlung von Wänden und angrenzenden Decken- und Baukonstruktionen. Zur Beleuchtung von Arkaden, Gewölben und Säulengängen. Überall dort, wo die Beleuchtung der Bausubstanz über das reflektierende Licht von Wänden und Decken erfolgen soll. Leuchten aus Kupfer und gegossener Bronze. Ausgestattet mit planen Leuchtengläsern, auf denen sich kein Wasser sammeln kann. Robuste Leuchten von ungewöhnlicher Materialqualität. Klassische Wandleuchten, gefertigt in Anlehnung an Beleuchtungskörper vergangener Epochen und mit moderner Lichttechnik versehen.

Schutzart IP 44 · Bronzeguss, Kupfer und Edelstahl · Sicherheitsglas  
Die Leuchten werden mit einer Montageplatte aus Edelstahl auf dem Montagegrund befestigt.

Die LED-Leuchten dieser Seite überzeugen durch 50 000 Stunden Mindestlebensdauer der LED und 20 Jahre Nachkaufgarantie der LED-Module.  
LED-Farbtemperatur: 3000 K

Der in der Tabelle angegebene Leuchten-Lichtstrom und die Leuchten-Anschlussleistung können sich, bedingt durch den technischen Fortschritt, ändern. Die Datenblätter auf unserer Website geben für jede Leuchte Auskunft über die aktuellen Werte sowie über die LED-Lebensdauer.



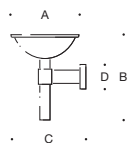

|              | LED          |         | EEK | A   | B   | C   | D   | AC/DC |   |
|--------------|--------------|---------|-----|-----|-----|-----|-----|-------|---|
| <b>31190</b> | 29,0 W       | 1660 lm | A+  | 355 | 460 | 395 | 130 | ✓     |   |
|              | Leuchtmittel | Socket  | EEK | A   | B   | C   | D   | AC/DC |   |
| <b>31516</b> | 1 QT-DE 12   | 200 W   | R7s | C-E | 355 | 460 | 395 | 130   | — |



## Wandleuchten

Freistrahkende Wandleuchten mit LED oder für Lampen mit Schraubsockel E 27.

Eine Laterne, die der alten Tradition und dem Charme handwerklich gefertigter Leuchten folgt. Leuchtenkörper und Wandarm aus Kupfer und Bronzeguss mit Kristallverglasung aus Einzelscheiben. Eine Werkstoffkombination, die dieser klassischen Leuchtenform in ganz besonderer Weise gerecht wird. Langlebig und charaktervoll. Ob als Einzelleuchte rund um ein Bauwerk oder in Gruppen angeordnet – es sind stilvolle Lichtobjekte für die Beleuchtung von Türen, Toren und Portalen.

Wir liefern diese Leuchten wahlweise mit LED oder für Lampen mit Schraubsockel E 27.

Schutzart IP 44 · Kupfer und Bronzeguss · Kristallverglasung

Die Leuchten werden mit einer Montageplatte aus Edelstahl auf dem Montagegrund befestigt.

Die LED-Leuchten dieser Seite überzeugen durch 50 000 Stunden Mindestlebensdauer der LED und 20 Jahre Nachkaufgarantie der LED-Module. LED-Farbttemperatur: 3000 K

Der in der Tabelle angegebene Leuchten-Lichtstrom und die Leuchten-Anschlussleistung können sich, bedingt durch den technischen Fortschritt, ändern. Die Datenblätter auf unserer Website geben für jede Leuchte Auskunft über die aktuellen Werte sowie über die LED-Lebensdauer.



Die LED-Leuchten dieser Doppelseite liefern wir mit einer Innenkugel aus Opalglas. Das Licht der LED wird dadurch angenehm weich und gleichmäßig verteilt.

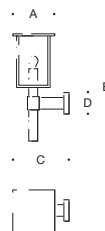

|              | LED          |        | EEK  | A     | B   | C   | D   | AC/DC |   |
|--------------|--------------|--------|------|-------|-----|-----|-----|-------|---|
| <b>31228</b> | 8,0 W        | 355 lm | A++  | 235   | 655 | 335 | 130 | ✓     |   |
|              | Leuchtmittel | Socket | EEK  | A     | B   | C   | D   | AC/DC |   |
| <b>31386</b> | 1 Lampe      | 75 W   | E 27 | A++-E | 235 | 655 | 335 | 130   | — |



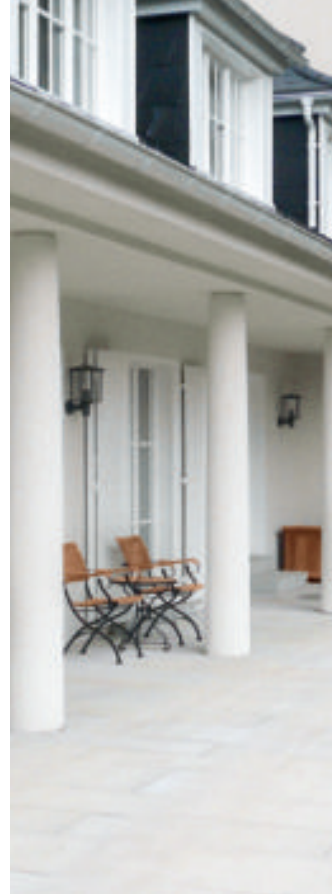

## Wandleuchten

Die Laterne als Regen- und Windschutz für eine Lichtquelle begleitet den Menschen schon seit Hunderten von Jahren. Diese Familie moderner Laternen folgt der Tradition handwerklich gefertigter Leuchten. Es sind Laternen mit einem Metallgehäuse und einer Kristallverglasung aus Einzelscheiben in unterschiedlichen Größen und Ausführungen.

Wir liefern diese Leuchten wahlweise mit LED oder für Lampen mit Schraubsockel E 27.

Schutzart IP 44 · Aluminiumguss, Aluminium und Edelstahl  
Kristallverglasung

Die LED-Leuchten dieser Seite überzeugen durch 50 000 Stunden Mindestlebensdauer der LED und 20 Jahre Nachkaufgarantie der LED-Module. LED-Farbtemperatur: 3000 K

Der in der Tabelle angegebene Leuchten-Lichtstrom und die Leuchten-Anschlussleistung können sich, bedingt durch den technischen Fortschritt, ändern. Die Datenblätter auf unserer Website geben für jede Leuchte Auskunft über die aktuellen Werte sowie über die LED-Lebensdauer.

■ Leuchtenfarbe Grafit

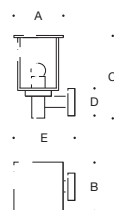

| Wandleuchten mit Wandarm |              |        |                 |                    |     |     |     |     |       |       |
|--------------------------|--------------|--------|-----------------|--------------------|-----|-----|-----|-----|-------|-------|
|                          | LED          |        | EEK             | A                  | B   | C   | D   | E   | AC/DC |       |
| <b>31010</b>             | 6,0 W        | 245 lm | A <sup>++</sup> | 210                | 210 | 375 | 110 | 260 | ✓     |       |
| <b>31011</b>             | 8,0 W        | 355 lm | A <sup>++</sup> | 240                | 240 | 455 | 130 | 355 | ✓     |       |
|                          | Leuchtmittel |        | Sockel          | EEK                | A   | B   | C   | D   | E     | AC/DC |
| <b>31046</b>             | 1 Lampe      | 75 W   | E 27            | A <sup>++</sup> -E | 210 | 210 | 375 | 110 | 260   | —     |
| <b>31048</b>             | 1 Lampe      | 100 W  | E 27            | A <sup>++</sup> -E | 240 | 240 | 455 | 130 | 355   | —     |



31 012  
31 015



31 013  
31 037

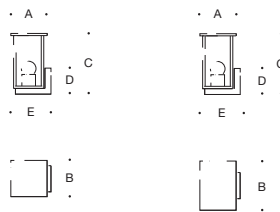

Die LED-Leuchten dieser Doppelseite liefern wir mit einer Innenkugel aus Opalglas. Das Licht der LED wird dadurch angenehm weich und gleichmäßig verteilt.

#### Wandleuchten für wandnahe Montage - quadratisch

|               | LED          |        | EEK  | A     | B   | C   | D   | E   | AC/DC |   |
|---------------|--------------|--------|------|-------|-----|-----|-----|-----|-------|---|
| <b>31 012</b> | 6,0 W        | 245 lm | A++  | 160   | 160 | 290 | 110 | 175 | ✓     |   |
|               | Leuchtmittel | Socket | EEK  | A     | B   | C   | D   | E   | AC/DC |   |
| <b>31 015</b> | 1 Lampe      | 75 W   | E 27 | A++-E | 160 | 160 | 290 | 110 | 175   | — |

#### Wandleuchten für wandnahe Montage - rechteckig

|               | LED          |        | EEK  | A     | B   | C   | D   | E   | AC/DC |   |
|---------------|--------------|--------|------|-------|-----|-----|-----|-----|-------|---|
| <b>31 013</b> | 6,0 W        | 235 lm | A++  | 160   | 210 | 285 | 110 | 175 | ✓     |   |
|               | Leuchtmittel | Socket | EEK  | A     | B   | C   | D   | E   | AC/DC |   |
| <b>31 037</b> | 1 Lampe      | 75 W   | E 27 | A++-E | 160 | 210 | 285 | 110 | 175   | — |



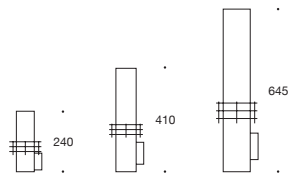
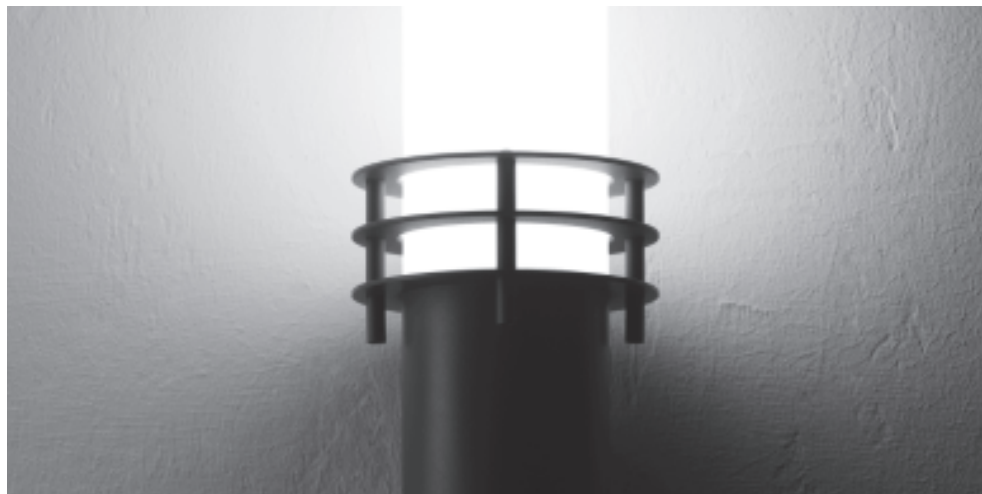

## Wandleuchten

Freistrahkende Wandleuchten in unterschiedlichen Größen.

Für die Beleuchtung von Eingängen, von Arkaden und Wegeführungen. Die Klarheit der Form und die Qualität der verwendeten Materialien machen sie zu überzeugenden und langlebigen Gestaltungselementen der Architektur.

Wir liefern diese Leuchten wahlweise mit LED, für Leuchtstofflampen oder für Lampen mit Schraubsockel E 14.

Leuchten mit ähnlichen formalen und lichttechnischen Merkmalen, jedoch aus Kupfer finden Sie auf Seite 512.

Schutzart IP 44 · Aluminium und Edelstahl · mundgeblasenes Opalglas mit Gewinde

Die LED-Leuchten dieser Seite überzeugen durch 50 000 Stunden Mindestlebensdauer der LED und 20 Jahre Nachkaufgarantie der LED-Module. LED-Farbtemperatur: 3000 K

Der in der Tabelle angegebene Leuchten-Lichtstrom und die Leuchten-Anschlussleistung können sich, bedingt durch den technischen Fortschritt, ändern. Die Datenblätter auf unserer Website geben für jede Leuchte Auskunft über die aktuellen Werte sowie über die LED-Lebensdauer.

■ Leuchtenfarbe Grafit

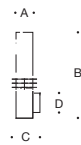

|               | LED          |            | EEK                | A   | B   | C   | D   | AC/DC |
|---------------|--------------|------------|--------------------|-----|-----|-----|-----|-------|
| <b>31 068</b> | 4,5 W        | 230 lm     | A <sup>++</sup>    | 95  | 240 | 115 | 75  | ✓     |
| <b>31 074</b> | 7,0 W        | 320 lm     | A <sup>+</sup>     | 120 | 410 | 135 | 90  | ✓     |
| <b>31 075</b> | 25,5 W       | 1585 lm    | A <sup>+</sup>     | 160 | 645 | 165 | 110 | ✓     |
|               | Leuchtmittel | Socket     | EEK                | A   | B   | C   | D   | AC/DC |
| <b>31 205</b> | 1 TC-L       | 36 W 2 G11 | A-B                | 160 | 645 | 165 | 110 | ✓     |
| <b>31 201</b> | 1 Lampe      | 40 W E 14  | A <sup>++</sup> -E | 95  | 240 | 115 | 75  | —     |
| <b>31 203</b> | 1 Lampe      | 60 W E 14  | A <sup>++</sup> -E | 120 | 410 | 135 | 90  | —     |



#### Wandleuchten · Pfeilerleuchte

Die Laterne gibt stimmungsvolles romantisches Licht.  
Wandleuchten und Pfeilerleuchte, gestaltet in Anlehnung an alte Vorbilder.  
Sie erinnern an handgefertigte Beleuchtungskörper. Leuchten, deren Lichtöffnungen mit einer Antikverglasung aus Einzelscheiben und mit einem Schutzgitter versehen sind.  
Die Wandleuchten sind in drei Ausführungen lieferbar: mit geringer Ausladung für wandnahe Montage, mit Wandarm oder hängend mit Ausleger.

Schutzart IP 44 · 31 371 Schutzart IP 23  
Aluminiumguss, Aluminium und Edelstahl · Antikverglasung

Weitere technische Daten finden Sie im Produktdatenblatt der Leuchte auf unserer Website.

■ Leuchtenfarbe Grafit



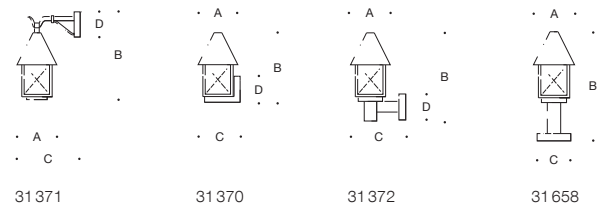

#### Wandleuchten

|              | Leuchtmittel | Sockel | EEK  | A     | B   | C   | D       |
|--------------|--------------|--------|------|-------|-----|-----|---------|
| <b>31371</b> | 1 Lampe      | 75 W   | E 27 | A++-E | 175 | 375 | 285 110 |
| <b>31370</b> | 1 Lampe      | 75 W   | E 27 | A++-E | 175 | 300 | 185 110 |
| <b>31372</b> | 1 Lampe      | 75 W   | E 27 | A++-E | 175 | 385 | 240 110 |

#### Pfeilerleuchte

|              | Leuchtmittel | Sockel | EEK  | A     | B   | C       |
|--------------|--------------|--------|------|-------|-----|---------|
| <b>31658</b> | 1 Lampe      | 75 W   | E 27 | A++-E | 175 | 450 130 |



## Wandleuchten

Die Formen der Laterne sind von unübertroffener Vielfalt. Ursprünglich zur Beleuchtung von Haus und Hof gedacht, war ihre Form klar durch die Funktion bestimmt.

Diese Wandleuchten haben eine vorgegebene Lichtrichtung. Sie eignen sich vor allem für die Beleuchtung von Flächen, die vor der Befestigungsfläche liegen.

Das Material Kupfer mit seiner lebendigen Oberfläche unterstreicht den besonderen Charakter dieser Leuchten. Stilvolle Lichtobjekte für Haus und Hof, neben und über der Tür und für viele andere Beleuchtungsaufgaben. Wir liefern diese Leuchten wahlweise mit LED oder für Lampen mit Schraubsockel E 14 und E 27.

Schutzart IP 44 · Kupfer · mundgeblasenes Opalglas mit Gewinde  
Die Leuchten werden mit einer Montageplatte aus Edelstahl auf dem Montagegrund befestigt.

Die LED-Leuchten dieser Seite überzeugen durch 50 000 Stunden Mindestlebensdauer der LED und 20 Jahre Nachkaufgarantie der LED-Module. LED-Farbtemperatur: 3000K

Der in der Tabelle angegebene Leuchten-Lichtstrom und die Leuchten-Anschlussleistung können sich, bedingt durch den technischen Fortschritt, ändern. Die Datenblätter auf unserer Website geben für jede Leuchte Auskunft über die aktuellen Werte sowie über die LED-Lebensdauer.

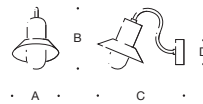

|               | LED          |        | EEK   | A   | B   | C   | D   | AC/DC |
|---------------|--------------|--------|-------|-----|-----|-----|-----|-------|
| <b>31 004</b> | 6,0 W        | 295 lm | A++   | 180 | 245 | 320 | 90  | ✓     |
| <b>31 008</b> | 8,0 W        | 430 lm | A++   | 260 | 300 | 425 | 110 | ✓     |
|               | Leuchtmittel | Socket | EEK   | A   | B   | C   | D   | AC/DC |
| <b>31 007</b> | 1 Lampe 40 W | E 14   | A++-E | 180 | 245 | 320 | 90  | —     |
| <b>31 009</b> | 1 Lampe 60 W | E 27   | A++-E | 260 | 300 | 425 | 110 | —     |

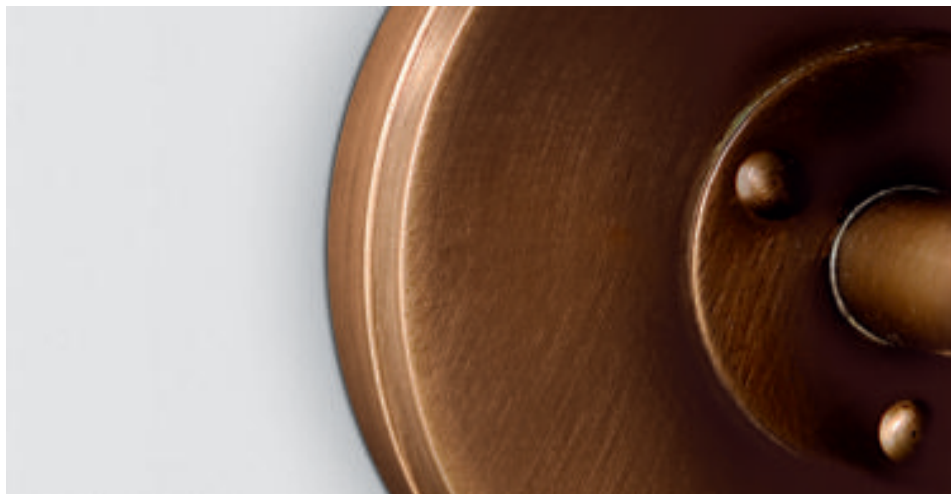

### Wandleuchten

Die Formen der Laterne sind von unübertroffener Vielfalt. Ursprünglich zur Beleuchtung von Haus und Hof gedacht, war ihre Form klar durch die Funktion bestimmt. Diese Wandleuchten richten ihr Licht vornehmlich nach unten. Ideal zur Beleuchtung von Bereichen unmittelbar unter der Befestigungsfläche.

Das Material Kupfer mit seiner lebendigen Oberfläche unterstreicht den besonderen Charakter dieser Leuchten. Leuchten für Haus und Hof, neben und über der Tür und für viele andere Beleuchtungsaufgaben. Wir liefern diese Leuchten wahlweise mit LED oder für Lampen mit Schraubsockel E 14 und E 27.

Schutzart IP 44 · Kupfer und Messing · mundgeblasenes Opalglas mit Gewinde  
Die Leuchten werden mit einer Montageplatte aus Edelstahl auf dem Montagegrund befestigt.

Die LED-Leuchten dieser Seite überzeugen durch 50 000 Stunden Mindestlebensdauer der LED und 20 Jahre Nachkaufgarantie der LED-Module. LED-Farbtemperatur: 3000 K

Der in der Tabelle angegebene Leuchten-Lichtstrom und die Leuchten-Anschlussleistung können sich, bedingt durch den technischen Fortschritt, ändern. Die Datenblätter auf unserer Website geben für jede Leuchte Auskunft über die aktuellen Werte sowie über die LED-Lebensdauer.



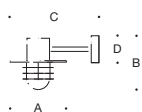

|              | LED   | EEK    | A   | B   | C   | D   | AC/DC |
|--------------|-------|--------|-----|-----|-----|-----|-------|
| <b>31171</b> | 8,0 W | 315 lm | A++ | 235 | 225 | 370 | 110 ✓ |

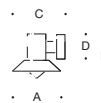

|              | LED   | EEK    | A   | B   | C   | D   | AC/DC |
|--------------|-------|--------|-----|-----|-----|-----|-------|
| <b>31058</b> | 6,0 W | 275 lm | A++ | 180 | 165 | 200 | 90 ✓  |
| <b>31060</b> | 8,0 W | 345 lm | A++ | 260 | 205 | 280 | 110 ✓ |

|              | Leuchtmittel | Socket | EEK  | A     | B   | C   | D   | AC/DC |
|--------------|--------------|--------|------|-------|-----|-----|-----|-------|
| <b>31262</b> | 1 Lampe      | 40 W   | E 14 | A++-E | 180 | 165 | 200 | 90 —  |
| <b>31263</b> | 1 Lampe      | 60 W   | E 27 | A++-E | 260 | 205 | 280 | 110 — |





## Wandleuchten

Die Formen der Laterne sind von unübertroffener Vielfalt. Ursprünglich zur Beleuchtung von Haus und Hof gedacht, war ihre Form klar durch die Funktion bestimmt. Diese Leuchten setzen die Tradition fort. Sie haben eine vorgegebene Lichtrichtung und eignen sich besonders zur Beleuchtung von Flächen, die vor der Befestigungsfläche liegen.

Leuchten für Haus und Hof, neben und über der Tür und für viele andere Beleuchtungsaufgaben. Wir liefern diese Leuchten wahlweise mit LED oder für Lampen mit Schraubsockel E 14 und E 27.

Schutzart IP 44 · Aluminiumguss, Aluminium und Edelstahl · mundgeblasenes Opalglas mit Gewinde

Die LED-Leuchten dieser Seite überzeugen durch 50 000 Stunden Mindestlebensdauer der LED und 20 Jahre Nachkaufgarantie der LED-Module. LED-Farbtemperatur: 3000K

Der in der Tabelle angegebene Leuchten-Lichtstrom und die Leuchten-Anschlussleistung können sich, bedingt durch den technischen Fortschritt, ändern. Die Datenblätter auf unserer Website geben für jede Leuchte Auskunft über die aktuellen Werte sowie über die LED-Lebensdauer.

■ Leuchtenfarbe Grafit

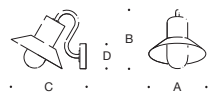

| LED          |              |        | EEK                | A   | B   | C   | D   | AC/DC |
|--------------|--------------|--------|--------------------|-----|-----|-----|-----|-------|
| <b>31014</b> | 6,0 W        | 300 lm | A <sup>++</sup>    | 180 | 215 | 260 | 80  | ✓     |
| <b>31016</b> | 8,0 W        | 430 lm | A <sup>++</sup>    | 260 | 260 | 340 | 110 | ✓     |
| Leuchtmittel |              | Sockel | EEK                | A   | B   | C   | D   | AC/DC |
| <b>31110</b> | 1 Lampe 40 W | E 14   | A <sup>++</sup> -E | 180 | 215 | 260 | 80  | —     |
| <b>31118</b> | 1 Lampe 60 W | E 27   | A <sup>++</sup> -E | 260 | 260 | 340 | 110 | —     |



### Wandleuchten · Gartenleuchte

Abgeblendete Wandleuchten und Gartenleuchte.

Leuchten mit mundgeblasenem dreischichtigem Opalglas, die durch ihr weiches Licht eine angenehme Atmosphäre schaffen.

Ob als Einzelleuchte rund um ein Bauwerk oder als Familie in einer Anlage: Es sind stilvolle Lichtobjekte für die Beleuchtung von Haus und Gartenanlagen und überall dort, wo ein stimmungsvolles Licht gewünscht wird.

Wandleuchten Schutzart IP 44 · Gartenleuchte Schutzart IP 64  
Aluminiumguss, Aluminium und Edelstahl · mundgeblasenes Opalglas mit Gewinde

BEGA Gartenleuchten werden mit einer Montageplatte auf ein bauseitiges Fundament oder ein Erdstück aus feuerverzinktem Stahl geschraubt. Erdstücke sind Ergänzungsstücke und separat zu bestellen. Technische Daten Seite 544

Weitere technische Daten finden Sie im Produktdatenblatt der Leuchte auf unserer Website.

■ Leuchtenfarbe Grafit

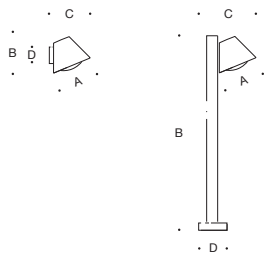

#### Wandleuchten

|               | Leuchtmittel  | Socket | EEK   | A   | B   | C   | D   |
|---------------|---------------|--------|-------|-----|-----|-----|-----|
| <b>31 035</b> | 1 Lampe 60 W  | E 27   | A++-E | 200 | 185 | 220 | 80  |
| <b>31 039</b> | 1 Lampe 100 W | E 27   | A++-E | 260 | 245 | 275 | 110 |

#### Gartenleuchte

|               | Leuchtmittel | Socket | EEK   | A   | B    | C   | D   | Erdstück      |
|---------------|--------------|--------|-------|-----|------|-----|-----|---------------|
| <b>84 073</b> | 1 Lampe 60 W | E 27   | A++-E | 200 | 1000 | 300 | 140 | <b>70 895</b> |





### Gartenleuchten

Garten- und Wegeleuchten mit einer optischen Gürtellinse aus Kristallglas. Die Gürtellinse mit ihrer speziellen Abstrahlcharakteristik hat bei Seelaternen und Leuchtfeueranlagen eine lange Tradition. Die Bündelung der Lichtstrahlen bewirkt eine faszinierende und brillante Lichtatmosphäre. Leuchten für eine Vielzahl von Anwendungen bei der Beleuchtung von Wegen, Beeten und Terrassen – nicht nur im maritimen Umfeld.

Schutzart IP 55 · Aluminiumguss, Aluminium und Edelstahl · Gürtellinse aus Kristallglas

BEGA Gartenleuchten werden mit einer Montageplatte auf ein bauseitiges Fundament oder ein Erdstück aus feuerverzinktem Stahl geschraubt. Erdstücke sind Ergänzungsteile und separat zu bestellen. Technische Daten Seite 544

Weitere technische Daten finden Sie im Produktdatenblatt der Leuchte auf unserer Website.

■ Leuchtenfarbe Grafit





|               | Leuchtmittel   | Socket  | Anschlusskasten | EEK   | A   | B    | AC/DC | Erdstück      |
|---------------|----------------|---------|-----------------|-------|-----|------|-------|---------------|
| <b>84 079</b> | 1 TC-TELI 32 W | GX24q-3 | 70 632          | A-B   | 165 | 1000 | ✓     | <b>70 895</b> |
| <b>84 080</b> | 1 Lampe 100 W  | E 27    | Klemmen 3x4     | A++-E | 140 | 800  | —     | <b>70 894</b> |





### **Wandleuchten · Gartenleuchte**

Gerichtetes Licht

Leuchten für abgeblendetes und gerichtetes Licht.

Eine Blende aus Aluminium schirmt das Licht der Leuchten nach oben und nach vorn ab und richtet es auf die zu beleuchtende Fläche. Ein kleiner rückseitiger Lichtspalt erhellt zusätzlich die Leuchtenkontur. Die Wandleuchten können wahlweise mit dem Lichtaustritt nach oben oder nach unten montiert werden.

Ob als Einzelleuchte rund um ein Bauwerk oder als Familie in einer Anlage: Es sind stilvolle Lichtobjekte für die Beleuchtung von Haus und Gartenanlagen und überall dort, wo ein stimmungsvolles Licht gewünscht wird.

Schutzart IP 64 · Aluminiumguss, Aluminium und Edelstahl  
Mundgeblasenes Kristallblasenglas mit Gewinde

BEGA Gartenleuchten werden mit einer Montageplatte auf ein bauseitiges Fundament oder ein Erdstück aus feuerverzinktem Stahl geschraubt. Erdstücke sind Ergänzungsstücke und separat zu bestellen. Technische Daten Seite 544

Weitere technische Daten finden Sie im Produktdatenblatt der Leuchte auf unserer Website.

■ Leuchtenfarbe Grafit

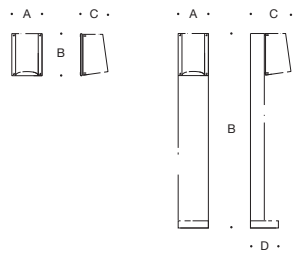

#### Wandleuchten

|               | Leuchtmittel | Socket | EEK                | A   | B   | C   |
|---------------|--------------|--------|--------------------|-----|-----|-----|
| <b>31 196</b> | 1 Lampe 40 W | E 14   | A <sup>++</sup> -E | 135 | 185 | 120 |
| <b>31 197</b> | 1 Lampe 60 W | E 27   | A <sup>++</sup> -E | 155 | 220 | 145 |

#### Gartenleuchte

|               | Leuchtmittel | Socket | EEK                | A   | B    | C   | D   | Erdstück      |
|---------------|--------------|--------|--------------------|-----|------|-----|-----|---------------|
| <b>84 075</b> | 1 Lampe 60 W | E 27   | A <sup>++</sup> -E | 160 | 1000 | 210 | 160 | <b>70 895</b> |





### Gartenleuchten

Abgeblendete Gartenleuchten aus Kupfer mit mundgeblasenem dreischichtigem Opalglas oder mit Kristallblasenglas.

Das Licht der Lampe wird durch den Dachreflektor voll abgeschirmt und breitstreuend nach unten gerichtet. Zur blendfreien Beleuchtung von Flächen aus geringer Lichtpunkthöhe. Leuchten, die Wege, Sitzplätze und Beete im Garten wirkungsvoll beleuchten und eine angenehme Lichtatmosphäre schaffen.

Das Baudetail aus Kupfer hat eine lange und reiche Tradition. Wir setzen diese Tradition fort – mit Leuchten aus Kupfer. Sie werden mit der natürlichen Metalloberfläche geliefert. Kupfer bildet seine eigene Schutzschicht und entfaltet erst durch die entstehende Patina seinen unverwechselbaren Charakter.

Schutzart IP 44 · Kupfer · Fußplatte aus Bronzeguss  
84 071 mundgeblasenes Opalglas mit Gewinde · 84 074 Kristallblasenglas mit Gewinde

BEGA Gartenleuchten werden mit einer Montageplatte auf ein bauseitiges Fundament oder ein Erdstück aus feuerverzinktem Stahl geschraubt. Erdstücke sind Ergänzungssteile und separat zu bestellen. Technische Daten Seite 544

Weitere technische Daten finden Sie im Produktdatenblatt der Leuchte auf unserer Website.

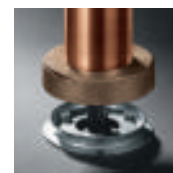



|               | Leuchtmittel | Socket | EEK   | A   | B    | C   | Erdstück      |
|---------------|--------------|--------|-------|-----|------|-----|---------------|
| <b>84 071</b> | 1 Lampe 40 W | E 14   | A++-E | 220 | 950  | 130 | <b>70 894</b> |
| <b>84 074</b> | 1 Lampe 60 W | E 27   | A++-E | 300 | 1000 | 150 | <b>70 895</b> |







#### **Wandleuchten · Pendelleuchte · Gartenleuchte**

Eine Leuchtenfamilie, bestehend aus Wandleuchten, Pendelleuchten und Gartenleuchten.

Abgeblendete Leuchten aus Kupfer und mundgeblasenem dreischichtigem Opalglas in unterschiedlichen Größen.

Leuchten, die durch ihr weiches Licht eine angenehme Atmosphäre schaffen. Langlebig und charaktervoll.

Ob als Einzeleuchte rund um ein Bauwerk oder als Familie in einer Anlage: Es sind stilvolle Lichtobjekte für die Beleuchtung von Haus und Gartenanlagen und überall dort, wo ein stimmungsvolles Licht gewünscht wird.

Kupfer, Messing und Messingdruckguss

Gartenleuchte mit Fußplatte aus Bronzeguss

Mundgeblasenes Opalglas mit Gewinde

Wandleuchten werden mit einer Montageplatte aus Edelstahl auf dem Montagegrund befestigt.

BEGA Gartenleuchten werden mit einer Montageplatte auf ein bauseitiges Fundament oder ein Erdstück aus feuerverzinktem Stahl geschraubt. Erdstücke sind Ergänzungsteile und separat zu bestellen. Technische Daten Seite 544

Weitere technische Daten finden Sie im Produktdatenblatt der Leuchte auf unserer Website.

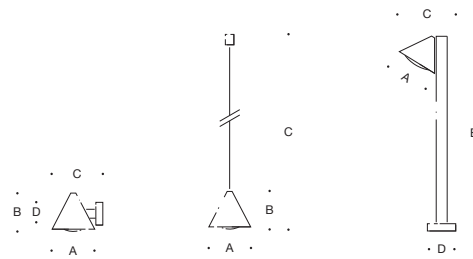
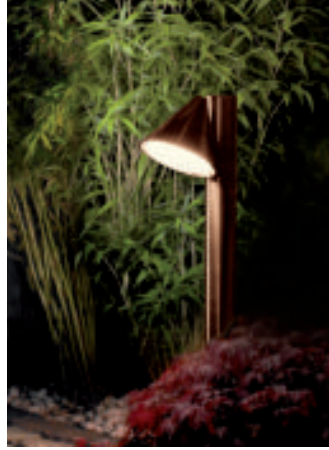

#### Wandleuchten · Schutzart IP 44

|              | Leuchtmittel | Sockel | EEK   | A   | B   | C   | D   |
|--------------|--------------|--------|-------|-----|-----|-----|-----|
| <b>31472</b> | 1 Lampe 60 W | E 27   | A++-E | 210 | 185 | 245 | 110 |
| <b>31473</b> | 1 Lampe 75 W | E 27   | A++-E | 250 | 225 | 285 | 110 |

#### Pendelleuchte · Schutzart IP 20

|              | Leuchtmittel | Sockel | EEK   | A   | B   | C    |
|--------------|--------------|--------|-------|-----|-----|------|
| <b>31073</b> | 1 Lampe 60 W | E 27   | A++-E | 250 | 225 | 1500 |

#### Gartenleuchte · Schutzart IP 44

|              | Leuchtmittel | Sockel | EEK   | A   | B    | C   | D   | Erdstück     |
|--------------|--------------|--------|-------|-----|------|-----|-----|--------------|
| <b>84072</b> | 1 Lampe 60 W | E 27   | A++-E | 210 | 1000 | 280 | 150 | <b>70895</b> |





#### Wandleuchten · Gartenleuchten

Freistrahkende Leuchten in unterschiedlichen Größen als Wandleuchten und als Gartenleuchten. Für die Beleuchtung von Eingängen, von Arkaden und Wegeführungen.

Die Klarheit der Form und die Qualität der verwendeten Materialien machen sie zu überzeugenden und langlebigen Gestaltungselementen der Architektur.

Wir liefern diese Leuchten wahlweise mit LED, für Leuchtstofflampen oder für Lampen mit Schraubsockel E 14.

Leuchten mit ähnlichen formalen und lichttechnischen Merkmalen, jedoch aus Aluminium mit Einbrennlackierung in der Farbe Grafit finden Sie auf Seite 492.

Wandleuchten Schutzart IP 44 · Gartenleuchten Schutzart IP 65

Kupfer und Messing · Gartenleuchten mit Fußplatte aus Bronzeguss

Mundgeblasenes Opalglas mit Gewinde

Wandleuchten werden mit einer Montageplatte aus Edelstahl auf dem Montagegrund befestigt.

Gartenleuchten werden mit einer Montageplatte auf ein bauseitiges Fundament oder ein Erdstück aus feuerverzinktem Stahl geschraubt. Erdstücke sind Ergänzungsteile und separat zu bestellen. Technische Daten Seite 544

Die LED-Leuchten dieser Seite überzeugen durch 50 000 Stunden Mindestlebensdauer der LED und 20 Jahre Nachkaufgarantie der LED-Module. LED-Farbtemperatur: 3000 K

Der in der Tabelle angegebene Leuchten-Lichtstrom und die Leuchten-Anschlussleistung können sich, bedingt durch den technischen Fortschritt, ändern.

Die Datenblätter auf unserer Website geben für jede Leuchte Auskunft über die aktuellen Werte sowie über die LED-Lebensdauer.

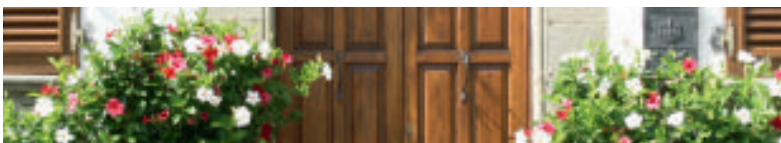

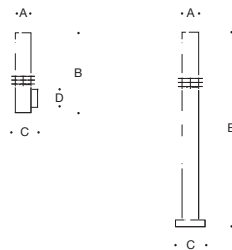

#### Wandleuchten

|               | LED          |             | EEK                | A   | B   | C   | D   | AC/DC |
|---------------|--------------|-------------|--------------------|-----|-----|-----|-----|-------|
| <b>31 093</b> | 4,5 W        | 225 lm      | A <sup>++</sup>    | 95  | 240 | 115 | 75  | ✓     |
| <b>31 094</b> | 7,0 W        | 320 lm      | A <sup>+</sup>     | 120 | 410 | 135 | 90  | ✓     |
| <b>31 095</b> | 25,5 W       | 1540 lm     | A <sup>+</sup>     | 160 | 645 | 170 | 110 | ✓     |
|               | Leuchtmittel | Socket      | EEK                | A   | B   | C   | D   | AC/DC |
| <b>31 261</b> | 1 TC-L       | 36 W 2 G 11 | A-B                | 160 | 645 | 170 | 110 | ✓     |
| <b>31 224</b> | 1 Lampe      | 40 W E 14   | A <sup>++</sup> -E | 95  | 240 | 115 | 75  | —     |
| <b>31 227</b> | 1 Lampe      | 60 W E 14   | A <sup>++</sup> -E | 120 | 410 | 135 | 90  | —     |

#### Gartenleuchten

|               | LED          |               | EEK                | A   | B    | C   | AC/DC | Erdstück      |
|---------------|--------------|---------------|--------------------|-----|------|-----|-------|---------------|
| <b>84 076</b> | 8,0 W        | 450 lm        | A <sup>+</sup>     | 120 | 1000 | 150 | ✓     | <b>70 895</b> |
| <b>84 077</b> | 19,5 W       | 1100 lm       | A <sup>+</sup>     | 160 | 1200 | 200 | ✓     | <b>70 895</b> |
|               | Leuchtmittel | Socket        | EEK                | A   | B    | C   | AC/DC | Erdstück      |
| <b>84 078</b> | 1 TC-DEL     | 26 W G 24 q-3 | A-B                | 160 | 1200 | 200 | ✓     | <b>70 895</b> |
| <b>84 069</b> | 1 Lampe      | 60 W E 14     | A <sup>++</sup> -E | 120 | 1000 | 150 | —     | <b>70 895</b> |





#### **Wandleuchte · Pfeilerleuchte · Pendelleuchte · Gartenleuchte**

Eine umfangreiche Leuchtenfamilie, bestehend aus Wandleuchten, Pfeilerleuchten, Pendelleuchten und Gartenleuchten. Gestaltbestimmendes Element dieser Leuchten sind die beeindruckenden Kristallgläser.

Wir haben die optischen Linsen historischen Vorbildern alter Schiffslaternen nachempfunden. Das Licht der Leuchten wirkt ebenso lebendig wie das Material. Kupfer bildet seine eigene Schutzschicht und entfaltet erst durch die entstehende Patina seinen unverwechselbaren Charakter. Langlebigkeit und Schönheit sind Attribute, mit denen das Material seit Jahrhunderten überzeugt.

Kupfer · Messinggitter · Gartenleuchte mit Fußplatte aus Bronzeguss · Gürtellinse aus Kristallglas  
Pendelleuchte mit Kettenpendel und Baldachin aus Kupfer

Wandleuchte und Pfeilerleuchte werden mit einer Montageplatte aus Edelstahl auf dem Montagegrund befestigt.

Gartenleuchten werden mit einer Montageplatte auf ein bauseitiges Fundament oder ein Erdstück aus feuerverzinktem Stahl geschraubt. Erdstücke sind Ergänzungsstücke und separat zu bestellen. Technische Daten Seite 544

Weitere technische Daten finden Sie im Produktdatenblatt der Leuchte auf unserer Website.





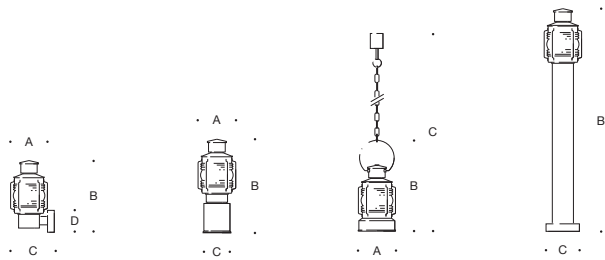

#### Wandleuchte · Schutzart IP 44

|              | Leuchtmittel  | Sockel | EEK   | A   | B   | C   | D   |
|--------------|---------------|--------|-------|-----|-----|-----|-----|
| <b>31019</b> | 1 Lampe 100 W | E 27   | A++-E | 180 | 345 | 210 | 110 |

#### Pfeilerleuchte · Schutzart IP 44

|              | Leuchtmittel  | Sockel | EEK   | A   | B   | C   |
|--------------|---------------|--------|-------|-----|-----|-----|
| <b>31020</b> | 1 Lampe 100 W | E 27   | A++-E | 180 | 430 | 130 |

#### Pendelleuchte · Schutzart IP 20

|              | Leuchtmittel | Sockel | EEK   | A   | B   | C    |
|--------------|--------------|--------|-------|-----|-----|------|
| <b>31021</b> | 1 Lampe 75 W | E 27   | A++-E | 180 | 440 | 1600 |

#### Gartenleuchte · Schutzart IP 44

|              | Leuchtmittel  | Sockel | EEK   | A   | B    | C   | Erdstück     |
|--------------|---------------|--------|-------|-----|------|-----|--------------|
| <b>84070</b> | 1 Lampe 100 W | E 27   | A++-E | 180 | 1050 | 150 | <b>70895</b> |



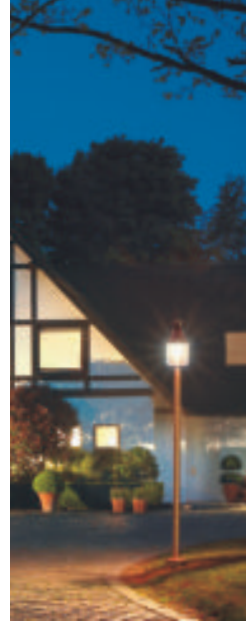

#### **Wandleuchten · Pfeilerleuchten · Aufsatzleuchte**

Eine Leuchtenfamilie, bestehend aus Wandleuchten, Pfeilerleuchten und Aufsatzleuchten.

Leuchten, deren Gestalt von handwerklicher Fertigung geprägt ist. Kupfer, Messingdruckguss und mundgeblasenes Kristallblasenglas verleihen den Leuchten ihren unverwechselbaren Charme. Langlebig und charaktvoll. Ob als Einzelleuchte rund um ein Bauwerk oder als Familie in einer Anlage: Es sind stilvolle Lichtobjekte für die Beleuchtung von Haus und Gartenanlagen.

Schutzart IP 23 · Kupfer, Messingdruckguss und Messing  
Pfeilerleuchten mit Fußplatte aus Bronzeguss  
Mundgeblasenes Kristallblasenglas

Wandleuchten und Pfeilerleuchten werden mit einer Montageplatte aus Edelstahl auf dem Montagegrund befestigt.

In der Tabelle empfehlen wir Kupfermaste mit Fußplatte aus Bronzeguss, die gestalterisch und statisch zu den Aufsatzleuchten dieser Doppelseite passen. Die vollständige Übersicht sowie die technischen Daten aller Lichtmaste, Erdstücke und Anschlusskästen finden Sie auf den Seiten 536 bis 545.

Weitere technische Daten finden Sie im Produktdatenblatt der Leuchte auf unserer Website.



Pfeilerleuchte

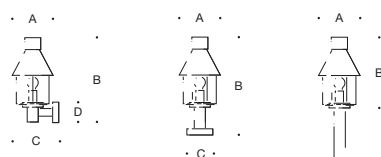

#### Wandleuchten

|               | Leuchtmittel | Socket | EEK  | A     | B   | C   | D       |
|---------------|--------------|--------|------|-------|-----|-----|---------|
| <b>31 441</b> | 1 Lampe      | 100 W  | E 27 | A++-E | 210 | 450 | 240 110 |
| <b>31 323</b> | 1 Lampe      | 150 W  | E 27 | A++-E | 250 | 530 | 285 110 |

#### Pfeilerleuchten

|               | Leuchtmittel | Socket | EEK  | A     | B   | C       |
|---------------|--------------|--------|------|-------|-----|---------|
| <b>31 570</b> | 1 Lampe      | 100 W  | E 27 | A++-E | 210 | 520 130 |
| <b>31 623</b> | 1 Lampe      | 150 W  | E 27 | A++-E | 250 | 710 150 |

#### Aufsatzleuchte

|               | Leuchtmittel | Socket | EEK  | A     | B   | für Masthöhen | Zopf            |
|---------------|--------------|--------|------|-------|-----|---------------|-----------------|
| <b>84 032</b> | 1 Lampe      | 100 W  | E 27 | A++-E | 210 | 390           | 1700 - 2000 Ø60 |

#### Lichtmaste

| Gruppe |
|--------|
| 40     |



#### **Wandleuchten · Pfeilerleuchten · Pendelleuchte · Aufsatzleuchten**

Eine Leuchtenfamilie, bestehend aus Wandleuchten, Pfeilerleuchten, Pendelleuchte und Aufsatzleuchten.

Leuchten aus Kupfer, Messingdruckguss und mundgeblasenem Kristallblasenglas. Kristallblasenglas beeindruckt durch seine auffallende Lebendigkeit. Es sind Glasunikate, entstanden durch das Können unserer Glasmacher. Handwerklich geprägte Leuchten, die durch die Qualität der verwendeten Materialien und ihre unvergängliche Schönheit faszinieren.

Ob als Einzelleuchte rund um ein Bauwerk oder als Familie in einer Anlage:

Es sind stilvolle Lichtobjekte für die Beleuchtung von Haus und Gartenanlagen.

Kupfer, Messingdruckguss und Messing

Pfeilerleuchten mit Fußplatte aus Bronzeguss · mundgeblasenes Kristallblasenglas

Wandleuchten und Pfeilerleuchten werden mit einer Montageplatte aus Edelstahl auf dem Montagegrund befestigt.

Pendelleuchte mit Kettenpendel und Baldachin aus Kupfer

In der Tabelle empfehlen wir Kupfermaste mit Fußplatte aus Bronzeguss, die gestalterisch und statisch zu den Aufsatzleuchten dieser Doppelseite passen. Die vollständige Übersicht sowie die technischen Daten aller Lichtmaste, Erdstücke und Anschlusskästen finden Sie auf den Seiten 536 bis 545.

Weitere technische Daten finden Sie im Produktdatenblatt der Leuchte auf unserer Website.



Pfeilerleuchte



Pendelleuchte

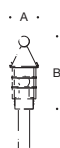
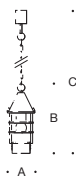
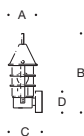

#### Wandleuchten · Schutzart IP 44

|               | Leuchtmittel | Socket | EEK  | A     | B   | C   | D       |
|---------------|--------------|--------|------|-------|-----|-----|---------|
| <b>31 382</b> | 1 Lampe      | 75 W   | E 27 | A++-E | 155 | 415 | 175 110 |
| <b>31 406</b> | 1 Lampe      | 100 W  | E 27 | A++-E | 210 | 520 | 240 110 |

#### Pfeilerleuchten · Schutzart IP 44

|               | Leuchtmittel | Socket | EEK  | A     | B   | C       |
|---------------|--------------|--------|------|-------|-----|---------|
| <b>31 667</b> | 1 Lampe      | 75 W   | E 27 | A++-E | 155 | 535 130 |
| <b>31 687</b> | 1 Lampe      | 100 W  | E 27 | A++-E | 215 | 665 150 |

#### Pendelleuchte · Schutzart IP 20

|               | Leuchtmittel | Socket | EEK  | A     | B   | C        |
|---------------|--------------|--------|------|-------|-----|----------|
| <b>31 070</b> | 1 Lampe      | 60 W   | E 27 | A++-E | 155 | 335 1600 |

#### Aufsatzleuchten · Schutzart IP 44

|               | Leuchtmittel | Socket | EEK  | A     | B   | für Masthöhen | Zopf            |
|---------------|--------------|--------|------|-------|-----|---------------|-----------------|
| <b>84 033</b> | 1 Lampe      | 75 W   | E 27 | A++-E | 155 | 390           | 1700 - 2000 Ø60 |
| <b>84 034</b> | 1 Lampe      | 100 W  | E 27 | A++-E | 215 | 490           | 1700 - 2000 Ø60 |

#### Lichtmaste

| Gruppe |
|--------|
| 40     |
| 40     |







#### Wandleuchten · Aufsatzleuchten

Mundgeblasene Opalgläser, getragen von einem Wandarm oder Lichtmasten aus Bronzeguss und Kupfer.

Eine Werkstoffkombination, die dieser klassischen Leuchtenform in ganz besonderer Weise gerecht wird. Langlebig und charaktervoll sind die Metalle – eindrucksvoll ist das Glas. Wir liefern diese Leuchten wahlweise mit LED oder für Lampen mit Schraubsockel E 27.

Schutzart IP 44 · Bronzeguss, Kupfer und Edelstahl  
Mundgeblasenes Opalglas

In der Tabelle empfehlen wir Kupfermaste mit Fußplatte aus Bronzeguss, die gestalterisch und statisch zu den Aufsatzleuchten dieser Doppelseite passen. Die vollständige Übersicht sowie die technischen Daten aller Lichtmaste, Erdstücke und Anschlusskästen finden Sie auf den Seiten 536 bis 545.

Die LED-Leuchten dieser Seite überzeugen durch 50000 Stunden Mindestlebensdauer der LED und 20 Jahre Nachkaufgarantie der LED-Module. LED-Farbtemperatur: 3000K

Der in der Tabelle angegebene Leuchten-Lichtstrom und die Leuchten-Anschlussleistung können sich, bedingt durch den technischen Fortschritt, ändern. Die Datenblätter auf unserer Website geben für jede Leuchte Auskunft über die aktuellen Werte sowie über die LED-Lebensdauer.

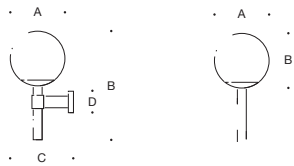
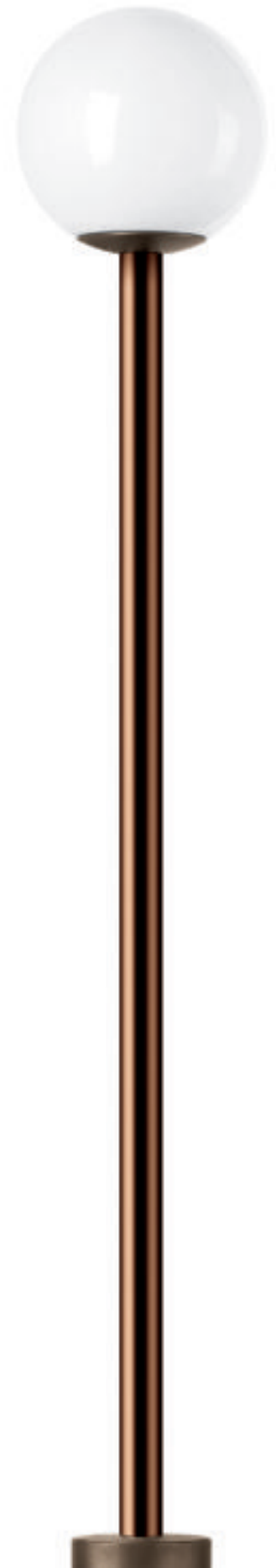

#### Wandleuchten

|              | LED          |           | EEK                | A   | B   | C   | D   | AC/DC |
|--------------|--------------|-----------|--------------------|-----|-----|-----|-----|-------|
| <b>31218</b> | 8,6 W        | 480 lm    | A <sup>++</sup>    | 250 | 535 | 310 | 130 | ✓     |
|              | Leuchtmittel | Socket    | EEK                | A   | B   | C   | D   | AC/DC |
| <b>31212</b> | 1 Lampe      | 60 W E 27 | A <sup>++</sup> -E | 250 | 535 | 310 | 130 | —     |

#### Aufsatzleuchten

|               | LED          |            | EEK                | A   | B   | AC/DC | für Masthöhen | Zopf |
|---------------|--------------|------------|--------------------|-----|-----|-------|---------------|------|
| <b>84 035</b> | 15,0 W       | 860 lm     | A <sup>+</sup>     | 350 | 350 | ✓     | 1700 - 2000   | ∅60  |
|               | Leuchtmittel | Socket     | EEK                | A   | B   | AC/DC | für Masthöhen | Zopf |
| <b>84 036</b> | 1 Lampe      | 100 W E 27 | A <sup>++</sup> -E | 350 | 350 | —     | 1700 - 2000   | ∅60  |

#### Lichtmaste

| Gruppe |
|--------|
| 40     |
| Gruppe |
| 40     |



#### Wandleuchten · Pfeilerleuchten · Aufsatzleuchten

Freistrahkende Leuchten in unterschiedlichen Größen für die Beleuchtung von Eingängen, Arkaden und Wegführungen. Wir liefern diese Leuchten wahlweise mit LED, für Leuchtstofflampen oder für Lampen mit Schraubsockel E 14.

Bronzeguss, Kupfer und Messing  
Mundgeblasenes Opalglas mit Gewinde

Wandleuchten und Pfeilerleuchten werden mit einer Montageplatte aus Edelstahl auf dem Montagegrund befestigt.

In der Tabelle empfehlen wir Kupfermaste mit Fußplatte aus Bronzeguss, die gestalterisch und statisch zu den Aufsatzleuchten dieser Doppelseite passen. Die vollständige Übersicht sowie die technischen Daten aller Lichtmaste, Erdstücke und Anschlusskästen finden Sie auf den Seiten 536 bis 545.

Die LED-Leuchten dieser Seite überzeugen durch 50 000 Stunden Mindestlebensdauer der LED und 20 Jahre Nachkaufgarantie der LED-Module. LED-Farbtemperatur: 3000 K

Der in der Tabelle angegebene Leuchten-Lichtstrom und die Leuchten-Anschlussleistung können sich, bedingt durch den technischen Fortschritt, ändern. Die Datenblätter auf unserer Website geben für jede Leuchte Auskunft über die aktuellen Werte sowie über die LED-Lebensdauer.





Pfeilerleuchte

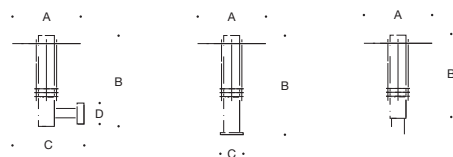
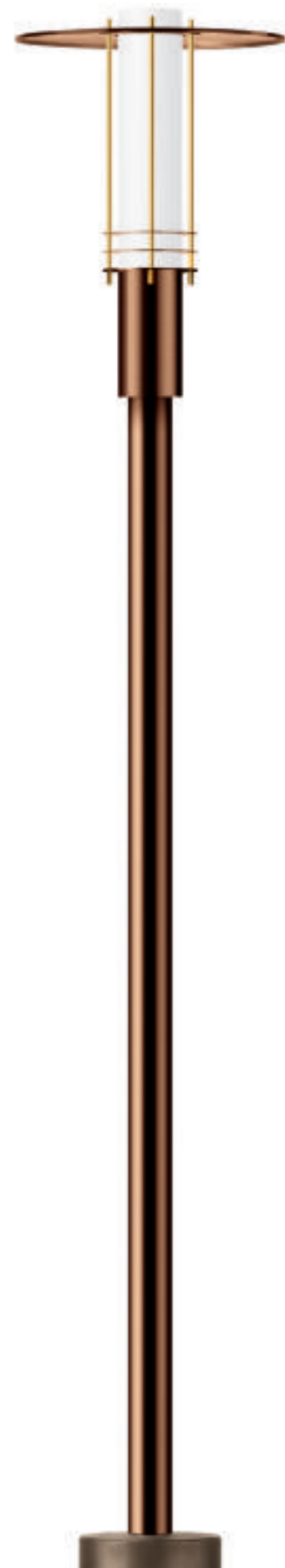

#### Wandleuchten · Schutzart IP 44

|              | LED          |         | EEK            | A                  | B   | C   | D   | AC/DC |   |
|--------------|--------------|---------|----------------|--------------------|-----|-----|-----|-------|---|
| <b>31086</b> | 7,2 W        | 270 lm  | A <sup>+</sup> | 350                | 410 | 385 | 110 | ✓     |   |
| <b>31087</b> | 25,5 W       | 1340 lm | A <sup>+</sup> | 450                | 645 | 500 | 150 | ✓     |   |
|              | Leuchtmittel | Socket  | EEK            | A                  | B   | C   | D   | AC/DC |   |
| <b>31649</b> | 1 TC-L       | 36 W    | 2 G 11         | A-B                | 450 | 645 | 500 | 150   | ✓ |
| <b>31299</b> | 1 Lampe      | 60 W    | E 14           | A <sup>++</sup> -E | 350 | 410 | 385 | 110   | — |

#### Pfeilerleuchten · Schutzart IP 65

|              | LED          |         | EEK             | A                  | B   | C   | AC/DC |   |
|--------------|--------------|---------|-----------------|--------------------|-----|-----|-------|---|
| <b>31400</b> | 5,2 W        | 450 lm  | A <sup>++</sup> | 350                | 470 | 135 | ✓     |   |
| <b>31437</b> | 25,5 W       | 1340 lm | A <sup>+</sup>  | 450                | 705 | 180 | ✓     |   |
|              | Leuchtmittel | Socket  | EEK             | A                  | B   | C   | AC/DC |   |
| <b>31519</b> | 1 TC-L       | 36 W    | 2 G 11          | A-B                | 450 | 705 | 180   | ✓ |
| <b>31600</b> | 1 Lampe      | 60 W    | E 14            | A <sup>++</sup> -E | 350 | 470 | 135   | — |

#### Aufsatzleuchten · Schutzart IP 65

|              | LED          |         | EEK             | A   | B   | AC/DC | für Masthöhen | Zopf        |     |
|--------------|--------------|---------|-----------------|-----|-----|-------|---------------|-------------|-----|
| <b>84037</b> | 5,2 W        | 450 lm  | A <sup>++</sup> | 350 | 410 | ✓     | 1700 - 2000   | Ø60         |     |
| <b>84038</b> | 25,5 W       | 1340 lm | A <sup>+</sup>  | 450 | 645 | ✓     | 2000 - 2400   | Ø80         |     |
|              | Leuchtmittel | Socket  | EEK             | A   | B   | AC/DC | für Masthöhen | Zopf        |     |
| <b>84039</b> | 1 TC-SEL     | 11 W    | 2 G 7           | A-B | 350 | 410   | ✓             | 1700 - 2000 | Ø60 |
| <b>84040</b> | 1 TC-L       | 36 W    | 2 G 11          | A-B | 450 | 645   | ✓             | 2000 - 2400 | Ø80 |

#### Lichtmaste

| Gruppe |
|--------|
| 40     |
| 40     |
| Gruppe |
| 40     |
| 40     |



»Kopenhagen«  
Wandleuchten · Pfeilerleuchten · Aufsatzleuchten

Stilvolle Leuchten, die durch ihre Materialkombination, Verarbeitungsqualität und zeitgemäße Lichttechnik überzeugen. Wandleuchten, Pfeilerleuchten und Aufsatzleuchten in unterschiedlichen Größen und Lichtleistungen, wahlweise mit LED oder für Lampen mit Schraubsockel E 27.

Schutzart IP 23  
84 043 Schutzart IP 65  
Leuchtdach aus Kupfer · Armatur aus Aluminiumguss und Aluminium  
Mundgeblasenes Kristallglas

In der Tabelle empfehlen wir Lichtmaste, die in Oberflächengüte und Farbe sowie gestalterisch und statisch zu den Aufsatzleuchten dieser Doppelseite passen. Die vollständige Übersicht sowie die technischen Daten aller BEGA Lichtmaste, Erdstücke und Anschlusskästen finden Sie auf den Seiten 536 bis 545.

Die LED-Leuchten dieser Seite überzeugen durch 50 000 Stunden Mindestlebensdauer der LED und 20 Jahre Nachkaufgarantie der LED-Module.  
LED-Farbtemperatur: 3000K

Der in der Tabelle angegebene Leuchten-Lichtstrom und die Leuchten-Anschlussleistung können sich, bedingt durch den technischen Fortschritt, ändern. Die Datenblätter auf unserer Website geben für jede Leuchte Auskunft über die aktuellen Werte sowie über die LED-Lebensdauer.

■ Leuchtenfarbe Grafit



Die LED-Leuchten dieser Doppelseite liefern wir mit einer Innenkugel aus Opalglas. Das Licht der LED wird dadurch angenehm weich und gleichmäßig verteilt.







31 078  
31 369



31 085



31 805  
31 806  
31 657

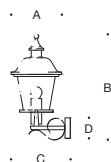

#### Wandleuchten

|               | LED          |        | EEK  | A     | B   | C   | D   | AC/DC |   |
|---------------|--------------|--------|------|-------|-----|-----|-----|-------|---|
| <b>31 078</b> | 8,0 W        | 415 lm | A++  | 275   | 570 | 320 | 110 | ✓     |   |
| <b>31 085</b> | 15,0 W       | 690 lm | A+   | 360   | 840 | 525 | 130 | ✓     |   |
|               | Leuchtmittel | Socket | EEK  | A     | B   | C   | D   | AC/DC |   |
| <b>31 369</b> | 1 Lampe      | 100 W  | E 27 | A++-E | 275 | 570 | 320 | 110   | — |

#### Pfeilerleuchten

|               | LED          |        | EEK  | A     | B    | C   | AC/DC |   |
|---------------|--------------|--------|------|-------|------|-----|-------|---|
| <b>31 805</b> | 8,0 W        | 415 lm | A++  | 275   | 670  | 130 | ✓     |   |
| <b>31 806</b> | 15,0 W       | 690 lm | A+   | 360   | 1030 | 150 | ✓     |   |
|               | Leuchtmittel | Socket | EEK  | A     | B    | C   | AC/DC |   |
| <b>31 657</b> | 1 Lampe      | 100 W  | E 27 | A++-E | 275  | 670 | 130   | — |

#### Aufsatzleuchten

|               | LED          |         | EEK  | A     | B    | AC/DC | für Masthöhen | Zopf | Lichtmaste |         |
|---------------|--------------|---------|------|-------|------|-------|---------------|------|------------|---------|
| <b>84 041</b> | 8,0 W        | 415 lm  | A++  | 275   | 500  | ✓     | 2000          | Ø60  | Gruppen    |         |
| <b>84 042</b> | 15,0 W       | 690 lm  | A+   | 360   | 750  | ✓     | 2000 - 2500   | Ø60  | 11 · 31    |         |
| <b>84 043</b> | 21,0 W       | 1205 lm | A+   | 510   | 1150 | ✓     | 3000 - 3500   | Ø76  | 31 · 34    |         |
| <b>84 044</b> | 21,0 W       | 1205 lm | A+   | 510   | 1150 | ✓     | 3000 - 3500   | Ø76  | 14 · 34    |         |
|               | Leuchtmittel | Socket  | EEK  | A     | B    | AC/DC | für Masthöhen | Zopf | Gruppe     |         |
| <b>84 044</b> | 1 Lampe      | 100 W   | E 27 | A++-E | 275  | 500   | —             | 2000 | Ø60        | 11 · 31 |

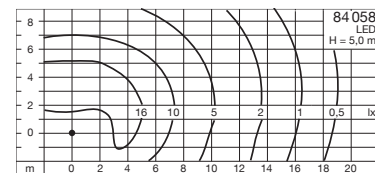
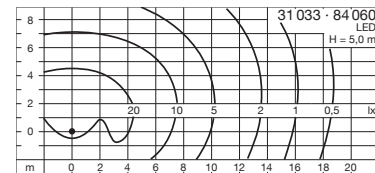
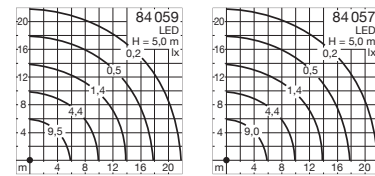

» Schaffhausen «  
LED-Wandleuchte · LED-Aufsatzleuchte

Stilvolle LED-Leuchten mit symmetrischer oder asymmetrischer Lichtstärkeverteilung. Leuchten mit Rohrbogen zur Montage an Wände oder als Aufsatzleuchten.  
Aufsatzleuchten der Serie „Schaffhausen“ liefern wir auch ohne Rohrbogen für die Montage zentral auf einen Mast. Leuchten zur Beleuchtung von Straßen und Fußgängerbereichen in Innenstädten und Wohnanlagen.

Schutzart IP 65  
Aluminium, Aluminiumguss und Edelstahl · Kunststoffabdeckung aus PMMA

In der Tabelle empfehlen wir Lichtmaste, die in Oberflächengüte und Farbe sowie gestalterisch und statisch zu den Aufsatzleuchten dieser Doppelseite passen. Die vollständige Übersicht sowie die technischen Daten aller BEGA Lichtmaste, Erdstücke und Anschlusskästen finden Sie auf den Seiten 536 bis 545.

Leuchten, die durch die Wahlmöglichkeit der Farbtemperatur, 50 000 Stunden Mindestlebensdauer der LED und 20 Jahre Nachkaufgarantie der LED-Module überzeugen. LED-Farbtemperatur: 3000 K

Der in der Tabelle angegebene Leuchten-Lichtstrom und die Leuchten-Anschlussleistung können sich, bedingt durch den technischen Fortschritt, ändern. Die Datenblätter auf unserer Website geben für jede Leuchte Auskunft über die aktuellen Werte sowie über die LED-Lebensdauer.

■ Leuchtenfarbe Grafit





Aufsatzleuchte

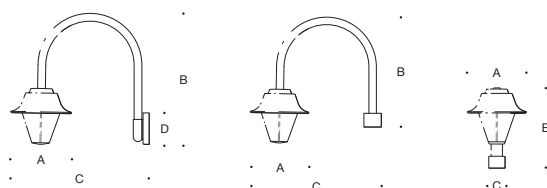

**Wandleuchte - asymmetrische Lichtstärkeverteilung**

|               | LED  | Netzteil | EEK            | A   | B    | C   | D   | AC/DC |   |
|---------------|------|----------|----------------|-----|------|-----|-----|-------|---|
| <b>31 033</b> | 40 W | 4530 lm  | DALI steuerbar | A++ | ø330 | 710 | 760 | ø170  | ✓ |

**Aufsatzleuchte mit Rohrbogen - symmetrische Lichtstärkeverteilung**

|               | LED  | Netzteil | EEK           | A   | B    | C   | AC/DC | für Masthöhen | Zopf        | Lichtmaste |                            |
|---------------|------|----------|---------------|-----|------|-----|-------|---------------|-------------|------------|----------------------------|
| <b>84 059</b> | 40 W | 4160 lm  | dimmbar 1-10V | A++ | ø330 | 710 | 740   | ✓             | 3500 - 5000 | ø76        | Gruppen<br>13 · 14 33 · 34 |

**Aufsatzleuchte mit Rohrbogen - asymmetrische Lichtstärkeverteilung**

|               | LED  | Netzteil | EEK           | A   | B    | C   | AC/DC | für Masthöhen | Zopf        | Lichtmaste |                            |
|---------------|------|----------|---------------|-----|------|-----|-------|---------------|-------------|------------|----------------------------|
| <b>84 060</b> | 40 W | 4270 lm  | dimmbar 1-10V | A++ | ø330 | 710 | 740   | ✓             | 3500 - 5000 | ø76        | Gruppen<br>13 · 14 33 · 34 |

**Aufsatzleuchte - symmetrische Lichtstärkeverteilung**

|               | LED  | Netzteil | EEK           | A   | B    | AC/DC | für Masthöhen | Zopf        | Lichtmaste |                            |
|---------------|------|----------|---------------|-----|------|-------|---------------|-------------|------------|----------------------------|
| <b>84 057</b> | 40 W | 4380 lm  | dimmbar 1-10V | A++ | ø330 | 450   | ✓             | 3500 - 5000 | ø76        | Gruppen<br>13 · 14 33 · 34 |

**Aufsatzleuchte - asymmetrische Lichtstärkeverteilung**

|               | LED  | Netzteil | EEK           | A   | B    | AC/DC | für Masthöhen | Zopf        | Lichtmaste |                            |
|---------------|------|----------|---------------|-----|------|-------|---------------|-------------|------------|----------------------------|
| <b>84 058</b> | 40 W | 4530 lm  | dimmbar 1-10V | A++ | ø330 | 450   | ✓             | 3500 - 5000 | ø76        | Gruppen<br>13 · 14 33 · 34 |



31 428



31 426

**»Straßburg«  
Wandleuchten · Pfeilerleuchte · Aufsatzleuchten**

Stilvolle Leuchten, die durch Material- und Verarbeitungsqualität überzeugen. Wandleuchten mit unterschiedlicher Ausladung, Pfeilerleuchte und Aufsatzleuchten in unterschiedlichen Größen. Aufsatzleuchten liefern wir wahlweise mit LED oder für Lampen mit Schraubsockel E 27.

Schutzart IP 44  
84 046 Schutzart IP 65  
Aluminiumguss und Edelstahl · Kristallblasenglas · 31 430 mit Antikverglasung

In der Tabelle empfehlen wir Lichtmaste, die in Oberflächengüte und Farbe sowie gestalterisch und statisch zu den Aufsatzleuchten dieser Doppelseite passen. Die vollständige Übersicht sowie die technischen Daten aller BEGA Lichtmaste, Erdstücke und Anschlusskästen finden Sie auf den Seiten 536 bis 545.

Die LED-Leuchten dieser Seite überzeugen durch 50 000 Stunden Mindestlebensdauer der LED und 20 Jahre Nachkaufgarantie der LED-Module. LED-Farbttemperatur: 3000 K

Der in der Tabelle angegebene Leuchten-Lichtstrom und die Leuchten-Anschlussleistung können sich, bedingt durch den technischen Fortschritt, ändern. Die Datenblätter auf unserer Website geben für jede Leuchte Auskunft über die aktuellen Werte sowie über die LED-Lebensdauer.

■ Leuchtenfarbe Grafit



Die LED-Leuchten dieser Doppelseite liefern wir mit einer Innenkugel aus Opalglas. Das Licht der LED wird dadurch angenehm weich und gleichmäßig verteilt.

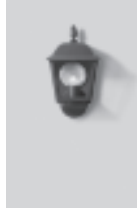

Wandleuchte  
31 430



Pfeilerleuchte

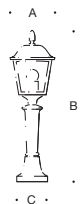
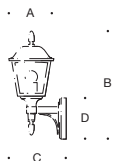
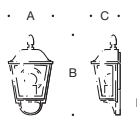

#### Wandleuchte für wandnahe Montage

|               | Leuchtmittel | Socket | EEK  | A     | B   | C   | D       |
|---------------|--------------|--------|------|-------|-----|-----|---------|
| <b>31 430</b> | 1 Lampe      | 60 W   | E 27 | A++-E | 215 | 375 | 140 110 |

#### Wandleuchten mit Wandarm

|               | Leuchtmittel | Socket | EEK  | A     | B   | C   | D       |
|---------------|--------------|--------|------|-------|-----|-----|---------|
| <b>31 426</b> | 1 Lampe      | 60 W   | E 27 | A++-E | 170 | 360 | 230 110 |
| <b>31 428</b> | 1 Lampe      | 100 W  | E 27 | A++-E | 215 | 515 | 275 110 |

#### Pfeilerleuchte

|               | Leuchtmittel | Socket | EEK  | A     | B   | C       |
|---------------|--------------|--------|------|-------|-----|---------|
| <b>31 552</b> | 1 Lampe      | 100 W  | E 27 | A++-E | 220 | 725 150 |

#### Aufsatzleuchten

|               | LED          | EEK    | A    | B     | AC/DC | für Masthöhen | Zopf          | Gruppe      |        |    |
|---------------|--------------|--------|------|-------|-------|---------------|---------------|-------------|--------|----|
| <b>84 045</b> | 15,0 W       | 505 lm | A+   | 260   | 555   | ✓             | 1600 - 2000   | ∅60         | 44     |    |
| <b>84 046</b> | 21,0 W       | 755 lm | A+   | 400   | 840   | —             | 2500 - 3000   | ∅76         | 44     |    |
|               | Leuchtmittel | Socket | EEK  | A     | B     | AC/DC         | für Masthöhen | Zopf        | Gruppe |    |
| <b>84 047</b> | 1 Lampe      | 100 W  | E 27 | A++-E | 215   | 430           | —             | 1600 - 2000 | ∅60    | 44 |

#### Lichtmaste

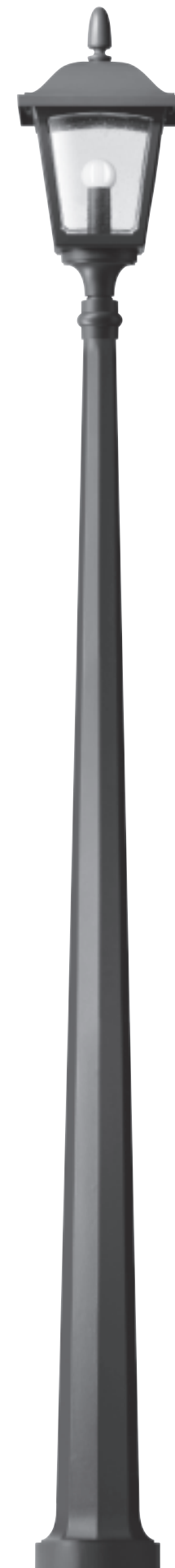





»Brücke«  
Wandleuchten · Pfeilerleuchte · Aufsatzleuchten

Stilvolle Leuchten, die durch Material- und Verarbeitungsqualität überzeugen. Wandleuchten mit unterschiedlicher Ausladung und Pfeilerleuchten sowie Aufsatzleuchten in unterschiedlichen Größen.

Aufsatzleuchten liefern wir wahlweise mit LED oder für Lampen mit Schraubsockel E 27.

Schutzart IP 44 · Aluminium, Aluminiumguss und Edelstahl

31 415 · 31 559 · 84 050 Kristallblasenglas

31 435 · 84 048 · 84 049 Antikverglasung

In der Tabelle empfehlen wir Lichtmaste, die in Oberflächengüte und Farbe sowie gestalterisch und statisch zu den Aufsatzleuchten dieser Doppelseite passen. Die vollständige Übersicht sowie die technischen Daten aller BEGA Lichtmaste, Erdstücke und Anschlusskästen finden Sie auf den Seiten 536 bis 545.

Die LED-Leuchten dieser Seite überzeugen durch 50 000 Stunden Mindestlebensdauer der LED und 20 Jahre Nachkaufgarantie der LED-Module. LED-Farbtemperatur: 3000K

Der in der Tabelle angegebene Leuchten-Lichtstrom und die Leuchten-Anschlussleistung können sich, bedingt durch den technischen Fortschritt, ändern. Die Datenblätter auf unserer Website geben für jede Leuchte Auskunft über die aktuellen Werte sowie über die LED-Lebensdauer.

■ Leuchtenfarbe Grafit



Die LED-Leuchten dieser Doppelseite liefern wir mit einer Innenkugel aus Opalglas. Das Licht der LED wird dadurch angenehm weich und gleichmäßig verteilt.



Wandleuchte  
31 435



Pfeilerleuchte

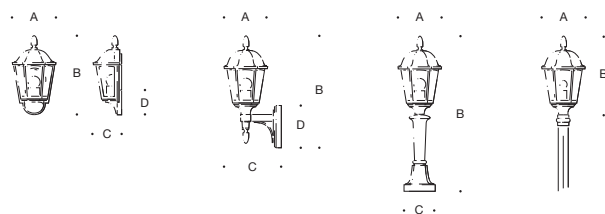
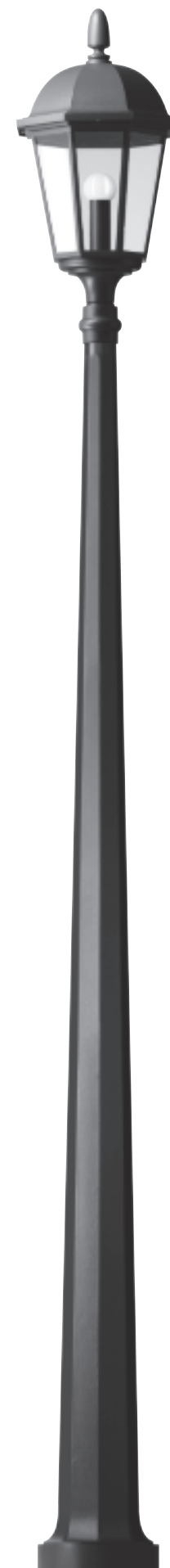

#### Wandleuchte für wandnahe Montage

|               | Leuchtmittel | Socket | EEK  | A     | B   | C   | D       |
|---------------|--------------|--------|------|-------|-----|-----|---------|
| <b>31 435</b> | 1 Lampe      | 60 W   | E 27 | A++-E | 215 | 375 | 130 110 |

#### Wandleuchte mit Wandarm

|               | Leuchtmittel | Socket | EEK  | A     | B   | C   | D       |
|---------------|--------------|--------|------|-------|-----|-----|---------|
| <b>31 415</b> | 1 Lampe      | 100 W  | E 27 | A++-E | 210 | 540 | 270 110 |

#### Pfeilerleuchte

|               | Leuchtmittel | Socket | EEK  | A     | B   | C       |
|---------------|--------------|--------|------|-------|-----|---------|
| <b>31 559</b> | 1 Lampe      | 100 W  | E 27 | A++-E | 210 | 750 150 |

#### Aufsatzleuchten

|               | LED           | EEK    | A    | B     | AC/DC | für Masthöhen | Zopf          | Gruppen         |         |
|---------------|---------------|--------|------|-------|-------|---------------|---------------|-----------------|---------|
| <b>84 048</b> | 15,0 W 490 lm | A+     | 280  | 585   | ✓     | 1600 - 2000   | ∅60           | 44 · 48         |         |
| <b>84 049</b> | 21,0 W 840 lm | A+     | 430  | 895   | —     | 2500 - 3500   | ∅76           | 44 · 48         |         |
|               | Leuchtmittel  | Socket | EEK  | A     | B     | AC/DC         | für Masthöhen | Zopf            | Gruppen |
| <b>84 050</b> | 1 Lampe       | 100 W  | E 27 | A++-E | 210   | 445           | —             | 1600 - 2000 ∅60 | 44 · 48 |

#### Lichtmaste



In Sonderfertigung auch mit  
Opalverglasung lieferbar

#### »Rom«

Wandleuchten · Pfeilerleuchte · LED-Aufsatzleuchten

Stilvolle Leuchten, die durch Material- und Verarbeitungsqualität sowie zeitgemäße Lichttechnik überzeugen. Wandleuchten, Pfeilerleuchten sowie Aufsatzleuchten wahlweise mit LED oder für Lampen mit Schraubsockel E 27. Passende Lichtmaste finden Sie in der Tabelle.

Schutzart IP 23

31 431 · 31 553 · 84 052 Schutzart IP 44

Aluminium, Aluminiumguss und Edelstahl

In der Tabelle empfehlen wir Lichtmaste, die in Oberflächengüte und Farbe sowie gestalterisch und statisch zu den Aufsatzleuchten dieser Doppelseite passen. Die vollständige Übersicht sowie die technischen Daten aller BEGA Lichtmaste, Erdstücke und Anschlusskästen finden Sie auf den Seiten 536 bis 545.

Die LED-Leuchten dieser Seite überzeugen durch 50 000 Stunden Mindestlebensdauer der LED und 20 Jahre Nachkaufgarantie der LED-Module. LED-Farbtemperatur: 3000 K

Der in der Tabelle angegebene Leuchten-Lichtstrom und die Leuchten-Anschlussleistung können sich, bedingt durch den technischen Fortschritt, ändern. Die Datenblätter auf unserer Website geben für jede Leuchte Auskunft über die aktuellen Werte sowie über die LED-Lebensdauer.

■ Leuchtenfarbe Grafit



Die LED-Leuchten dieser Doppelseite liefern wir mit einer Innenkugel aus Opalglas. Das Licht der LED wird dadurch angenehm weich und gleichmäßig verteilt.



31025



31431



31026



31553

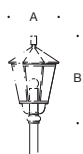
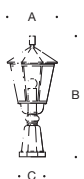
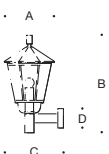

#### Wandleuchten

|              | LED          |        | EEK            | A                  | B   | C   | D   | AC/DC |   |
|--------------|--------------|--------|----------------|--------------------|-----|-----|-----|-------|---|
| <b>31025</b> | 15,0 W       | 525 lm | A <sup>+</sup> | 340                | 670 | 400 | 130 | ✓     |   |
|              | Leuchtmittel | Socket | EEK            | A                  | B   | C   | D   | AC/DC |   |
| <b>31431</b> | 1 Lampe      | 100 W  | E 27           | A <sup>++</sup> -E | 210 | 390 | 260 | 110   | — |

#### Pfeilerleuchten

|              | LED          |        | EEK            | A                  | B   | C   | AC/DC |   |
|--------------|--------------|--------|----------------|--------------------|-----|-----|-------|---|
| <b>31026</b> | 15,0 W       | 525 lm | A <sup>+</sup> | 340                | 830 | 180 | ✓     |   |
|              | Leuchtmittel | Socket | EEK            | A                  | B   | C   | AC/DC |   |
| <b>31553</b> | 1 Lampe      | 100 W  | E 27           | A <sup>++</sup> -E | 210 | 510 | 130   | — |

#### Aufsatzleuchten

|              | LED    |        | EEK            | A   | B   | AC/DC | für Masthöhen | Zopf |
|--------------|--------|--------|----------------|-----|-----|-------|---------------|------|
| <b>84051</b> | 15,0 W | 525 lm | A <sup>+</sup> | 340 | 600 | ✓     | 1600 - 2000   | ∅60  |
| <b>84052</b> | 21,0 W | 925 lm | A <sup>+</sup> | 470 | 900 | ✓     | 2500 - 3500   | ∅76  |

#### Lichtmaste

| Gruppen |
|---------|
| 44 · 48 |
| 44 · 48 |



» Berlin «  
**Wandleuchten · Pfeilerleuchten · Aufsatzleuchten**

Stilvolle Leuchten, die durch Material- und Verarbeitungsqualität sowie zeitgemäße Lichttechnik überzeugen. Wandleuchten, Pfeilerleuchten sowie Aufsatzleuchten wahlweise mit LED oder für Lampen mit Schraubsockel E 27. Passende Lichtmaste finden Sie in der Tabelle.

Schutzart IP 23  
 31 029 · 31 032 · 84 055 Schutzart IP 44  
 Aluminium, Aluminiumguss und Edelstahl

In der Tabelle empfehlen wir Lichtmaste, die in Oberflächengüte und Farbe sowie gestalterisch und statisch zu den Aufsatzleuchten dieser Doppelseite passen. Die vollständige Übersicht sowie die technischen Daten aller BEGA Lichtmaste, Erdstücke und Anschlusskästen finden Sie auf den Seiten 536 bis 545.

Die LED-Leuchten dieser Seite überzeugen durch 50 000 Stunden Mindestlebensdauer der LED und 20 Jahre Nachkaufgarantie der LED-Module. LED-Farbtemperatur: 3000 K

Der in der Tabelle angegebene Leuchten-Lichtstrom und die Leuchten-Anschlussleistung können sich, bedingt durch den technischen Fortschritt, ändern. Die Datenblätter auf unserer Website geben für jede Leuchte Auskunft über die aktuellen Werte sowie über die LED-Lebensdauer.

■ Leuchtenfarbe Grafit



Die LED-Leuchten dieser Doppelseite liefern wir mit einer Innenkugel aus Opalglas. Das Licht der LED wird dadurch angenehm weich und gleichmäßig verteilt.





Pfeilerleuchte

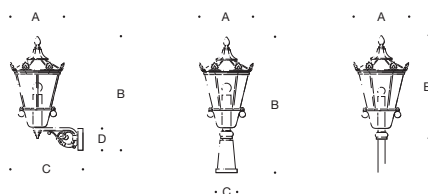

#### Wandleuchten

|               | LED          |            | EEK                | A   | B    | C   | D   | AC/DC |
|---------------|--------------|------------|--------------------|-----|------|-----|-----|-------|
| <b>31 027</b> | 8,0 W        | 340 lm     | A <sup>++</sup>    | 260 | 565  | 320 | 110 | ✓     |
| <b>31 028</b> | 15,0 W       | 600 lm     | A <sup>+</sup>     | 365 | 800  | 480 | 150 | ✓     |
| <b>31 029</b> | 21,0 W       | 1005 lm    | A <sup>+</sup>     | 525 | 1250 | 710 | 190 | —     |
|               | Leuchtmittel | Socket     | EEK                | A   | B    | C   | D   | AC/DC |
| <b>31 410</b> | 1 Lampe      | 100 W E 27 | A <sup>++</sup> -E | 260 | 565  | 320 | 110 | —     |

#### Pfeilerleuchten

|               | LED          |            | EEK                | A   | B    | C   | AC/DC |
|---------------|--------------|------------|--------------------|-----|------|-----|-------|
| <b>31 030</b> | 8,0 W        | 340 lm     | A <sup>++</sup>    | 260 | 640  | 130 | ✓     |
| <b>31 031</b> | 15,0 W       | 600 lm     | A <sup>+</sup>     | 365 | 950  | 150 | ✓     |
| <b>31 032</b> | 21,0 W       | 1005 lm    | A <sup>+</sup>     | 525 | 1400 | 200 | —     |
|               | Leuchtmittel | Socket     | EEK                | A   | B    | C   | AC/DC |
| <b>31 688</b> | 1 Lampe      | 100 W E 27 | A <sup>++</sup> -E | 260 | 640  | 130 | —     |

#### Aufsatzleuchten

|               | LED          |            | EEK                | A   | B    | AC/DC | für Masthöhen | Zopf | Lichtmaste Gruppen |
|---------------|--------------|------------|--------------------|-----|------|-------|---------------|------|--------------------|
| <b>84 053</b> | 8,0 W        | 340 lm     | A <sup>++</sup>    | 260 | 510  | ✓     | 1400 - 2000   | Ø60  | 41 · 49            |
| <b>84 054</b> | 15,0 W       | 600 lm     | A <sup>+</sup>     | 365 | 710  | ✓     | 2000          | Ø60  | 49                 |
| <b>84 055</b> | 21,0 W       | 1005 lm    | A <sup>+</sup>     | 525 | 1070 | —     | 3000 - 3500   | Ø76  | 49                 |
|               | Leuchtmittel | Socket     | EEK                | A   | B    | AC/DC | für Masthöhen | Zopf | Gruppen            |
| <b>84 056</b> | 1 Lampe      | 100 W E 27 | A <sup>++</sup> -E | 260 | 510  | —     | 1400 - 2000   | Ø60  | 41 · 49            |

**Aluminium-Lichtmaste mit Fußplatte · EN 40**  
Oberfläche lackiert

Lichtmaste mit Fußplatte zur Montage auf ein Erdstück oder auf ein Fundament.  
Korrosionsbeständige Maste aus Aluminium und Aluminiumguss mit statischer Festigkeit nach EN 40. Die Lichtmaste sind vorbehandelt und mit einer Pulverbeschichtung von hoher Qualität versehen. Sie sind mit einer Tür aus Aluminiumguss, einem Gerüstesteg und Schiebemuttern zur Aufnahme eines Anschlusskastens sowie mit einem Schutzleiteranschluss ausgestattet. Passende Anschlusskästen und Erdstücke finden Sie in der Tabelle. Technische Daten auf den Seiten 544 bis 545  
Auf den Katalogseiten empfehlen wir für unsere Mastaufsatzleuchten passende Gruppen von BEGA Lichtmasten. Lichtmaste dieser Gruppen entsprechen in Oberflächengüte und Farbe sowie gestalterisch den Leuchten der Katalogseiten. Wir liefern Lichtmaste in der Farbe der gleichzeitig bestellten Leuchten. Maste in RAL- und DB-Farben werden zum Katalogpreis geliefert.  
Die Gewährleistung der Standsicherheit von Leuchte, Lichtmast und Fundament obliegt dem Errichter der Anlage.

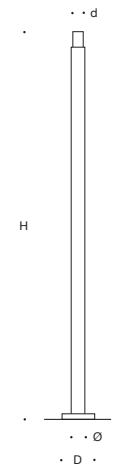

| Aluminium-Lichtmaste mit Fußplatte · lackiert |               |      |    |     |     |     |        |      |                   |          |
|---|---------------|------|----|-----|-----|-----|--------|------|-------------------|----------|
| Abbildung                                     | Mast          | H    | d  | h   | Ø   | D   | System | kg   | Anschlusskasten   | Erdstück |
| Gruppe 11                                     | <b>70 790</b> | 1000 | 48 | –   | 48  | 165 | 1      | 3,0  | ohne Tür          | 70 895   |
|   | <b>70 997</b> | 1000 | 60 | –   | 60  | 165 | 1      | 3,5  | ohne Tür          | 70 895   |
|   | <b>70 793</b> | 1500 | 60 | –   | 60  | 165 | 1      | 4,0  | ohne Tür          | 70 895   |
|   | <b>70 992</b> | 1700 | 48 | –   | 48  | 165 | 1      | 4,0  | ohne Tür          | 70 895   |
|   | <b>70 994</b> | 2000 | 60 | –   | 60  | 165 | 1      | 7,0  | ohne Tür          | 70 895   |
| Gruppe 12                                     | <b>70 907</b> | 2000 | 60 | 90  | 82  | 220 | 1      | 10,0 | A                 | 70 896   |
|   | <b>70 908</b> | 2000 | 60 | 100 | 100 | 220 | 1      | 11,0 | A                 | 70 896   |
|   | <b>70 722</b> | 2500 | 60 | 90  | 82  | 220 | 1      | 12,0 | A                 | 70 896   |
|   | <b>70 723</b> | 3000 | 60 | 90  | 82  | 220 | 1      | 14,0 | A                 | 70 896   |
|   | <b>70 930</b> | 3000 | 60 | 45  | 120 | 300 | 1      | 18,0 | B · C · D · E · J | 70 897   |
|   | <b>70 732</b> | 3500 | 76 | 130 | 135 | 340 | 2      | 22,0 | B · C · D · E · J | 70 899   |
|   | <b>70 729</b> | 3500 | 76 | 80  | 135 | 340 | 2      | 22,0 | B · C · D · E · J | 70 899   |
|   | <b>70 733</b> | 4000 | 76 | 130 | 135 | 340 | 2      | 25,0 | B · C · D · E · J | 70 899   |
|   | <b>70 728</b> | 4000 | 76 | 80  | 135 | 340 | 2      | 25,0 | B · C · D · E · J | 70 899   |
|   | <b>70 731</b> | 4000 | 76 | 100 | 170 | 360 | 2      | 49,0 | B · C · D · E · J | 70 899   |
| Gruppe 13                                     | <b>70 734</b> | 5000 | 76 | 100 | 170 | 360 | 2      | 55,0 | B · C · D · E · J | 70 899   |
|   | <b>70 900</b> | 4000 | 76 | –   | 135 | 340 | 2      | 24,0 | B · C · D · E · J | 70 899   |
|   | <b>70 902</b> | 5000 | 76 | –   | 135 | 340 | 2      | 30,0 | B · C · D · E · J | 70 899   |
| Gruppe 14                                     | <b>70 904</b> | 6000 | 76 | –   | 135 | 340 | 2      | 35,0 | B · C · D · E · J | 70 899   |
|   | <b>70 985</b> | 2500 | 60 | –   | 115 | 300 | 1      | 12,0 | A · B · C         | 70 897   |
|   | <b>70 986</b> | 3000 | 60 | –   | 115 | 300 | 1      | 14,0 | A · B · C         | 70 897   |
|   | <b>70 788</b> | 3000 | 76 | –   | 135 | 340 | 2      | 15,0 | B · C · D · E · J | 70 899   |
|   | <b>70 786</b> | 3500 | 60 | –   | 135 | 340 | 2      | 16,0 | B · C · D · E · J | 70 899   |
|   | <b>70 789</b> | 3500 | 76 | –   | 135 | 340 | 2      | 16,0 | B · C · D · E · J | 70 899   |
|   | <b>70 787</b> | 4000 | 60 | –   | 135 | 340 | 2      | 17,0 | B · C · D · E · J | 70 899   |
|   | <b>70 791</b> | 4000 | 76 | –   | 135 | 340 | 2      | 17,0 | B · C · D · E · J | 70 899   |
|   | <b>70 792</b> | 4500 | 76 | –   | 135 | 340 | 2      | 19,0 | B · C · D · E · J | 70 899   |
| Gruppe 15                                     | <b>70 794</b> | 5000 | 76 | –   | 135 | 340 | 2      | 23,0 | B · C · D · E · J | 70 899   |
|   | <b>70 927</b> | 3700 | 76 | –   | 135 | 400 | 1      | 26,0 | B · C · D · E · J | 70 898   |
|   | <b>70 928</b> | 4200 | 76 | –   | 135 | 400 | 1      | 27,0 | B · C · D · E · J | 70 898   |
|   | <b>70 926</b> | 5000 | 76 | –   | 135 | 400 | 1      | 29,0 | B · C · D · E · J | 70 898   |

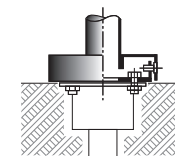

**System 1**

Eine Basisplatte wird auf ein Erdstück oder auf ein Fundament geschraubt. Der Lichtmast mit Fußplatte wird auf die Basisplatte gestellt und durch seitliche Edelstahlschrauben waagrecht verschraubt.

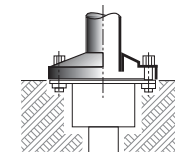

**System 2**

Der Lichtmast wird mit seiner Fußplatte **direkt** auf ein Fundament oder Erdstück geschraubt. Für die Montage auf ein Fundament sind die Befestigungsschrauben bauseits zu beschaffen.



Gruppe 11

Gruppe 12

Gruppe 13

Gruppe 14

Gruppe 15

**Kupfer-Lichtmaste mit Fußplatte** aus Bronzeguss  
**Aluminium-Lichtmaste mit Fußplatte** · EN 40  
 Lichtmaste für Aufsatzleuchten

Lichtmaste aus Aluminium und Aluminiumguss oder aus Kupfer mit Fußplatte aus Bronzeguss. Aluminiummaste haben das Befestigungssystem »System 1«, Lichtmaste aus Kupfer das »System 2«. Alle Lichtmaste mit Tür sind mit einem Gerüstesteg, mit Schiebemuttern zur Aufnahme eines Anschlusskastens und mit einem Schutzleiteranschluss ausgestattet. Passende Anschlusskästen und Erdstücke finden Sie in der Tabelle. Technische Daten auf den Seiten 544 bis 545. Maste aus Aluminium werden vorbehandelt, pulverbeschichtet und mit einer Einbrennlackierung von hoher Qualität versehen. Wir liefern die Lichtmaste in der Farbe der gleichzeitig bestellten Leuchte. Maste werden auch in jeder anderen RAL-Farbe und DB-Farbe zum Katalogpreis geliefert. Maste aus Kupfer liefern wir in der natürlichen Materialfarbe.

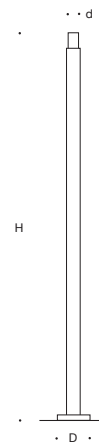

| Maste aus Kupfer + Bronzeguss · System 2 |               |      |    |   |     |      |                 |          |
|--|---------------|------|----|---|-----|------|-----------------|----------|
| Abbildung                                | Mast          | H    | d  | h | D   | kg   | Anschlusskasten | Erdstück |
| Gruppe 40                                | <b>70 552</b> | 1700 | 60 | – | 220 | 9,5  | ohne Tür        | 70 896   |
|  | <b>70 550</b> | 2000 | 60 | – | 220 | 10,5 | ohne Tür        | 70 896   |
|  | <b>70 553</b> | 2000 | 80 | – | 220 | 12,3 | ohne Tür        | 70 896   |
|  | <b>70 551</b> | 2400 | 80 | – | 220 | 14,3 | ohne Tür        | 70 896   |

| Maste aus Aluminium + Aluminiumguss · System 1 |               |      |    |     |     |      |                 |          |
|--|---------------|------|----|-----|-----|------|-----------------|----------|
| Abbildung                                      | Mast          | H    | d  | h   | D   | kg   | Anschlusskasten | Erdstück |
| Gruppe 41                                      | <b>70 545</b> | 1400 | 60 | 45  | 200 | 6,0  | ohne Tür        | 70 895   |
| Gruppe 44                                      | <b>70 538</b> | 1600 | 60 | 45  | 200 | 9,0  | ohne Tür        | 70 895   |
|  | <b>70 539</b> | 2000 | 60 | 45  | 200 | 11,0 | A               | 70 895   |
|  | <b>70 540</b> | 2500 | 76 | 100 | 300 | 27,0 | B · A · C       | 70 897   |
|  | <b>70 541</b> | 3000 | 76 | 100 | 300 | 32,0 | B · A · C       | 70 897   |
| Gruppe 47                                      | <b>70 547</b> | 2000 | 60 | –   | 200 | 11,0 | A               | 70 895   |
|  | <b>70 524</b> | 3000 | 76 | –   | 300 | 26,0 | B · C · D       | 70 897   |
|  | <b>70 526</b> | 3500 | 76 | –   | 300 | 28,0 | B · C · D       | 70 897   |
| Gruppe 48                                      | <b>70 549</b> | 2000 | 60 | 45  | 200 | 11,0 | A               | 70 895   |
|  | <b>70 522</b> | 3500 | 76 | 100 | 300 | 35,0 | B · C · D       | 70 897   |
| Gruppe 49                                      | <b>70 546</b> | 2000 | 60 | –   | 200 | 11,0 | A               | 70 895   |
|  | <b>70 506</b> | 3000 | 76 | –   | 300 | 31,0 | B · C · D       | 70 897   |
|  | <b>70 521</b> | 3500 | 76 | –   | 300 | 35,0 | B · C · D       | 70 897   |

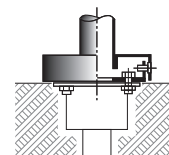

**System 1**  
 Eine Basisplatte wird auf ein Fundament oder Erdstück geschraubt. Der Lichtmast mit Fußplatte wird auf die Basisplatte gestellt und durch seitliche Edelstahlschrauben **waagrecht** verschraubt.

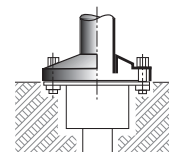

**System 2**  
 Eine Basisplatte wird auf ein Fundament oder Erdstück geschraubt. Der Lichtmast mit Fußplatte wird auf die Basisplatte gestellt und **senkrecht** mit Muttern verschraubt.



Gruppe 40

Gruppe 41

Gruppe 44

Gruppe 47

Gruppe 48

Gruppe 49



**Aluminium-Lichtmaste mit Erdstück · EN 40**  
Oberfläche lackiert

Lichtmaste mit Erdstück. Korrosionsbeständige Maste aus Aluminium mit statischer Festigkeit nach EN 40. Die Lichtmaste sind vorbehandelt und mit einer Pulverbeschichtung von hoher Qualität versehen. Sie sind mit einer Tür aus Aluminiumguss, einem Gerüstesteg und Schiebemuttern zur Aufnahme eines Anschlusskastens sowie mit einem Schutzleiteranschluss ausgestattet. Passende Anschlusskästen finden Sie in der Tabelle. Technische Daten auf Seite 545

Auf den Katalogseiten empfehlen wir für unsere Mastaufsatzleuchten passende Gruppen von BEGA Lichtmasten. Lichtmaste dieser Gruppen entsprechen in Oberflächengüte und Farbe sowie gestalterisch den Leuchten der Katalogseiten. Wir liefern Lichtmaste in der Farbe der gleichzeitig bestellten Leuchten. Maste in RAL- und DB-Farben werden zum Katalogpreis geliefert.

Die Gewährleistung der Standsicherheit von Leuchte, Lichtmast und Fundament obliegt dem Errichter der Anlage.

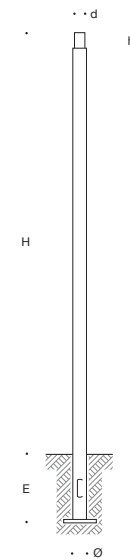

| Aluminium-Lichtmaste mit Erdstück · lackiert |               |               |      |     |      |      |                   |                   |   |
|--|---------------|---------------|------|-----|------|------|-------------------|-------------------|---|
| Abbildung                                    | Mast          | H             | d    | h   | Ø    | E    | kg                | Anschlusskasten   |   |
| Gruppe 31                                    | <b>70 934</b> | 600           | 48   | -   | 48   | 400  | 1,8               | ohne Tür          |   |
|  | <b>70 941</b> | 1000          | 60   | -   | 60   | 400  | 3,0               | ohne Tür          |   |
|  | <b>70 938</b> | 1700          | 48   | -   | 48   | 400  | 4,0               | ohne Tür          |   |
|  | <b>70 943</b> | 2000          | 60   | -   | 60   | 500  | 6,0               | ohne Tür          |   |
|  | <b>70 945</b> | 2000          | 82   | -   | 82   | 500  | 7,0               | A                 |   |
|  | <b>70 954</b> | 2500          | 82   | -   | 82   | 500  | 8,0               | A                 |   |
|  | <b>70 958</b> | 3000          | 100  | -   | 100  | 500  | 12,0              | A                 |   |
|  | <b>70 957</b> | 3000          | 120  | -   | 120  | 500  | 15,0              | B · C · D · E · J |   |
|  | <b>70 959</b> | 3500          | 100  | -   | 100  | 600  | 15,0              | A                 |   |
|  | <b>70 965</b> | 3500          | 120  | -   | 120  | 600  | 18,0              | B · C · D · E · J |   |
|  | <b>70 960</b> | 4000          | 100  | -   | 100  | 600  | 15,0              | A                 |   |
|  | <b>70 974</b> | 4000          | 120  | -   | 120  | 600  | 20,0              | B · C · D · E · J |   |
|  | <b>70 989</b> | 4500          | 120  | -   | 120  | 800  | 22,0              | B · C · D · E · J |   |
|  | Gruppe 32     | <b>70 740</b> | 2000 | 60  | 90   | 82   | 500               | 7,0               | A |
|  |               | <b>70 741</b> | 2500 | 60  | 90   | 82   | 500               | 9,0               | A |
| <b>70 752</b>                                |               | 3000          | 60   | 90  | 82   | 500  | 9,0               | A                 |   |
| <b>70 909</b>                                |               | 3000          | 82   | 120 | 100  | 500  | 13,0              | A                 |   |
| <b>70 906</b>                                |               | 3500          | 76   | 130 | 135  | 800  | 20,0              | B · C · D · E · J |   |
| <b>70 739</b>                                |               | 3500          | 76   | 80  | 135  | 800  | 22,0              | B · C · D · E · J |   |
| <b>70 742</b>                                |               | 4000          | 76   | 130 | 135  | 800  | 23,0              | B · C · D · E · J |   |
| <b>70 738</b>                                |               | 4000          | 76   | 80  | 135  | 800  | 23,0              | B · C · D · E · J |   |
| <b>70 737</b>                                |               | 4000          | 76   | 100 | 170  | 800  | 33,0              | B · C · D · E · J |   |
| <b>70 743</b>                                |               | 4500          | 76   | 130 | 135  | 800  | 27,0              | B · C · D · E · J |   |
| <b>70 736</b>                                |               | 4500          | 76   | 80  | 135  | 800  | 27,0              | B · C · D · E · J |   |
| <b>70 744</b>                                |               | 5000          | 76   | 130 | 135  | 800  | 30,0              | B · C · D · E · J |   |
| <b>70 727</b>                                |               | 5000          | 76   | 80  | 135  | 800  | 31,0              | B · C · D · E · J |   |
| <b>70 748</b>                                |               | 5000          | 76   | 100 | 170  | 1000 | 40,0              | B · C · D · E · J |   |
| <b>70 749</b>                                |               | 6000          | 89   | 120 | 220  | 1000 | 64,0              | B · C · D · E · J |   |
| <b>70 750</b>                                | 7000          | 89            | 120  | 220 | 1000 | 75,0 | B · C · D · E · J |                   |   |

| Aluminium-Lichtmaste mit Erdstück · lackiert |               |      |    |   |     |      |      |                   |
|--|---------------|------|----|---|-----|------|------|-------------------|
| Abbildung                                    | Mast          | H    | d  | h | Ø   | E    | kg   | Anschlusskasten   |
| Gruppe 33                                    | <b>70 901</b> | 4000 | 76 | - | 135 | 800  | 28,0 | B · C · D · E · J |
|  | <b>70 903</b> | 5000 | 76 | - | 135 | 800  | 35,0 | B · C · D · E · J |
|  | <b>70 905</b> | 6000 | 76 | - | 135 | 1000 | 40,0 | B · C · D · E · J |
| Gruppe 34                                    | <b>70 910</b> | 2500 | 60 | - | 115 | 500  | 9,0  | A · B             |
|  | <b>70 911</b> | 3000 | 60 | - | 115 | 500  | 10,0 | A · B             |
|  | <b>70 918</b> | 3000 | 76 | - | 135 | 600  | 11,0 | B · C · D · E · J |
|  | <b>70 912</b> | 3500 | 60 | - | 115 | 600  | 12,0 | A · B             |
|  | <b>70 913</b> | 3500 | 76 | - | 135 | 600  | 13,0 | B · C · D · E · J |
|  | <b>70 724</b> | 4000 | 60 | - | 135 | 600  | 14,0 | B · C · D · E · J |
|  | <b>70 914</b> | 4000 | 76 | - | 135 | 600  | 15,0 | B · C · D · E · J |
|  | <b>70 725</b> | 4500 | 76 | - | 135 | 800  | 18,0 | B · C · D · E · J |
|  | <b>70 915</b> | 5000 | 76 | - | 135 | 800  | 22,0 | B · C · D · E · J |
|  | <b>70 916</b> | 6000 | 76 | - | 145 | 1000 | 26,0 | B · C · D · E · J |
|  | <b>70 917</b> | 7000 | 76 | - | 145 | 1200 | 33,0 | B · C · D · E · J |
|  | <b>70 726</b> | 8000 | 76 | - | 145 | 1200 | 54,0 | B · C · D · E · J |

| Aluminium-Rohrbogenmaste mit Erdstück · lackiert |               |      |       |   |     |     |      |                                  |
|--|---------------|------|-------|---|-----|-----|------|----------------------------------|
| Abbildung  | Mast          | H    | d     | h | Ø   | E   | kg   | Anschlusskasten                  |
| Gruppe 51  | <b>70 990</b> | 4300 | G 1/2 | - | 120 | 800 | 19,0 | B · C · D · E · J für 1 Leuchte  |
|  | <b>70 991</b> | 4300 | G 1/2 | - | 120 | 800 | 23,0 | B · C · D · E · J für 2 Leuchten |
|  | <b>70 993</b> | 4300 | G 1/2 | - | 135 | 800 | 23,0 | B · C · D · E · J für 3 Leuchten |



Gruppe 31



Gruppe 32



Gruppe 33



Gruppe 34



Gruppe 51



**Stahl-Lichtmaste mit Erdstück · EN 40**  
 konisch · Oberfläche feuerverzinkt oder  
 feuerverzinkt + lackiert

Feuerverzinkte konische Stahl-Lichtmaste mit statischen Festigkeitswerten nach EN 40. Wahlweise ohne sichtbare Schweißnaht in den Gruppen 62 · 63 · 72 · 73 oder mit Längsnahtschweißung in den Gruppen 64 · 74. Die Maste der Gruppe 72 · 73 · 74 werden zusätzlich zur Feuerverzinkung mit einer Pulverbeschichtung von hoher Qualität versehen.

Alle Stahlmaste sind mit einer Tür aus Aluminiumguss, einem Gerüstesteg und Schiebemuttern zur Aufnahme eines Anschlusskastens sowie mit einem Schutzleiteranschluss ausgestattet.

Passende Anschlusskästen finden Sie in der Tabelle. Technische Daten auf Seite 545

Lichtmaste aus feuerverzinktem Stahl in den Höhen 12 000 · 14 000 · 16 000 · 18 000 mm auf Anfrage.

Auf Wunsch fertigen wir auch spezielle Mastkonstruktionen.

Auf den Katalogseiten empfehlen wir für unsere Mastaufsatzleuchten passende Gruppen von BEGA Lichtmasten. Lichtmaste dieser Gruppen entsprechen in Oberflächengüte und Farbe sowie gestalterisch den Leuchten der Katalogseiten. Wir liefern Lichtmaste in der Farbe der gleichzeitig bestellten Leuchten. Maste in RAL- und DB-Farben werden zum Katalogpreis geliefert.

Die Gewährleistung der Standsicherheit von Leuchte, Lichtmast und Fundament obliegt dem Errichter der Anlage.

**Stahl-Lichtmaste mit Erdstück · ohne sichtbare Schweißnaht**  
 wahlweise feuerverzinkt oder feuerverzinkt + lackiert

| Gruppe 62<br>feuerverzinkt | Gruppe 72<br>feuerverzinkt<br>und lackiert | H    | d  | Ø   | E    | kg    | Anschlusskasten   |
|----------------------------|--|------|----|-----|------|-------|-------------------|
| <b>70 800</b>              | <b>70 880</b>                              | 2500 | 60 | 115 | 800  | 25,0  | A · B · C         |
| <b>70 801</b>              | <b>70 881</b>                              | 3000 | 60 | 115 | 800  | 28,0  | A · B · C         |
| <b>70 811</b>              | <b>70 888</b>                              | 3000 | 76 | 115 | 800  | 31,0  | A · B · C         |
| <b>70 802</b>              | <b>70 882</b>                              | 3500 | 60 | 115 | 800  | 35,0  | A · B · C         |
| <b>70 815</b>              | <b>70 885</b>                              | 3500 | 76 | 115 | 800  | 36,0  | A · B · C         |
| <b>70 803</b>              | <b>70 883</b>                              | 4000 | 60 | 115 | 800  | 38,0  | A · B · C         |
| <b>70 804</b>              | <b>70 884</b>                              | 4000 | 76 | 135 | 800  | 42,0  | B · C · D · E · J |
| <b>70 817</b>              | <b>70 887</b>                              | 4500 | 76 | 135 | 800  | 46,0  | B · C · D · E · J |
| <b>70 805</b>              | <b>70 886</b>                              | 5000 | 76 | 135 | 800  | 52,0  | B · C · D · E · J |
| <b>70 814*</b>             | <b>70 878*</b>                             | 5000 | 76 | 135 | 800  | 56,0  | B · C · D · E · J |
| <b>70 806</b>              | <b>70 834</b>                              | 6000 | 76 | 140 | 1000 | 68,0  | B · C · D · E · J |
| <b>70 816*</b>             | <b>70 879*</b>                             | 6000 | 76 | 140 | 1000 | 70,0  | B · C · D · E · J |
| <b>70 807</b>              | <b>70 835</b>                              | 7000 | 76 | 160 | 1200 | 96,0  | B · C · D · E · J |
| <b>70 808</b>              | <b>70 836</b>                              | 8000 | 76 | 170 | 1200 | 119,0 | B · C · D · E · J |
| <b>70 809</b>              | <b>70 837</b>                              | 9000 | 76 | 195 | 1500 | 151,0 | B · C · D · E · J |

| Gruppe 63     | Gruppe 73     | H    | d  | Ø   | E    | kg   | Anschlusskasten   |
|---------------|---------------|------|----|-----|------|------|-------------------|
| <b>71 201</b> | <b>71 202</b> | 4000 | 76 | 135 | 800  | 38,0 | B · C · D · E · J |
| <b>71 203</b> | <b>71 204</b> | 5000 | 76 | 135 | 800  | 46,0 | B · C · D · E · J |
| <b>71 205</b> | <b>71 206</b> | 6000 | 76 | 135 | 1000 | 60,0 | B · C · D · E · J |

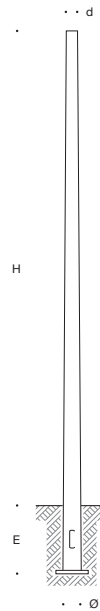

**Stahl-Lichtmaste mit Erdstück · längsnahtgeschweißt**  
 wahlweise feuerverzinkt oder feuerverzinkt + lackiert

| Gruppe 64<br>feuerverzinkt | Gruppe 74<br>feuerverzinkt<br>und lackiert | H      | d  | Ø   | E    | kg    | Anschlusskasten   |
|----------------------------|--|--------|----|-----|------|-------|-------------------|
| <b>71 001</b>              | <b>71 002</b>                              | 6000   | 76 | 174 | 1000 | 64,0  | B · C · D · E · J |
| <b>71 003</b>              | <b>71 004</b>                              | 7000   | 76 | 191 | 1200 | 80,0  | B · C · D · E · J |
| <b>71 005</b>              | <b>71 006</b>                              | 8000   | 76 | 205 | 1200 | 95,0  | B · C · D · E · J |
| <b>71 007</b>              | <b>71 008</b>                              | 9000   | 76 | 223 | 1500 | 116,0 | B · C · D · E · J |
| <b>71 009</b>              | <b>71 010</b>                              | 10 000 | 76 | 202 | 1500 | 155,0 | B · C · D · E · J |
| <b>71 011</b>              | <b>71 012</b>                              | 10 000 | 89 | 216 | 1500 | 171,0 | B · C · D · E · J |

\* Verstärkte Ausführung



**Edelstahl-Lichtmaste mit Erdstück** · EN 40  
zylindrisch oder konisch

Lichtmaste aus Edelstahl mit Erdstück.

Korrosionsbeständige Maste aus Edelstahl mit statischer Festigkeit nach EN 40. Die Lichtmaste sind mit Tür, einem Gerüstesteg und Schiebemuttern zur Aufnahme eines Anschlusskastens sowie mit einem Schutzleiteranschluss ausgestattet. Passende Anschlusskästen finden Sie in der Tabelle. Technische Daten auf Seite 545

In Sonderfertigung liefern wir diese Maste auch mit Fußplatte.

Andere Abmessungen und Höhen auf Anfrage.

Die Gewährleistung der Standsicherheit von Leuchte, Lichtmast und Fundament obliegt dem Errichter der Anlage.

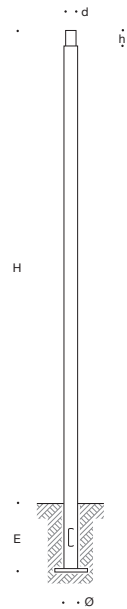

**Edelstahl-Lichtmaste mit Erdstück**

| Abbildung | Mast         | H    | d  | h   | Ø   | E   | kg   | Anschlusskasten   |
|-----------|--------------|------|----|-----|-----|-----|------|-------------------|
| Gruppe 60 | <b>70822</b> | 1000 | 60 | -   | 60  | 400 | 5,0  | ohne Tür          |
|           | <b>70823</b> | 2000 | 60 | 100 | 85  | 500 | 11,0 | A                 |
|           | <b>70825</b> | 3000 | 60 | 110 | 105 | 500 | 20,0 | A · B             |
|           | <b>70826</b> | 3500 | 60 | 110 | 105 | 600 | 24,0 | A · B             |
| Gruppe 70 | <b>70872</b> | 3000 | 60 | -   | 115 | 800 | 29,0 | A · B · C         |
|           | <b>70874</b> | 3500 | 60 | -   | 115 | 800 | 34,0 | A · B · C         |
|           | <b>70875</b> | 3500 | 76 | -   | 115 | 800 | 35,0 | A · B · C         |
|           | <b>70876</b> | 4000 | 60 | -   | 115 | 800 | 37,0 | A · B · C         |
|           | <b>70877</b> | 4000 | 76 | -   | 135 | 800 | 43,0 | B · C · D · E · J |





BEGA Erdstücke, Anschlusskästen sowie  
Ergänzungsteile für die Leistungsreduzierung von LED-Leuchten

Auf dieser Doppelseite finden Sie Ergänzungsteile für die Montage und den Anschluss von BEGA Pollerleuchten und Lichtmasten.

Unsere Pollerleuchten und Lichtmaste mit Fußplatte werden wahlweise auf ein Fundament geschraubt oder mit einem BEGA Erdstück im Erdreich befestigt. Angaben über passende Erdstücke finden Sie auf den Katalogseiten oder in den Mastübersichtstabellen.

Seite 545 gibt Auskunft über die technischen Daten aller BEGA Anschlusskästen sowie der Ergänzungsteile für die Leistungsreduzierung von LED-Leuchten.

Weitere Informationen und Gebrauchsanweisungen finden Sie unter [www.bega.de](http://www.bega.de) im Internet.

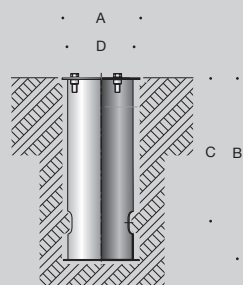

70 894 · 70 895 · 70 896

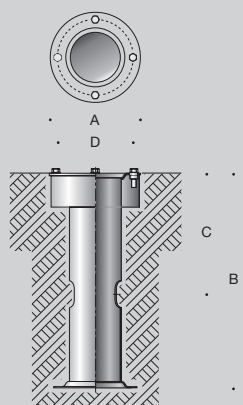

70 897 · 70 898 · 70 899

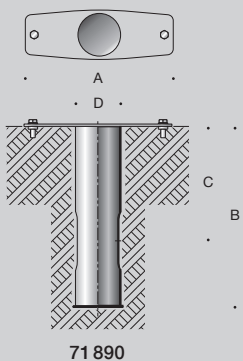

71 890

### Erdstücke

Feuerverzinkte Schweißkonstruktion aus Stahl, bestehend aus Grundplatte, Rohrstück und Flanschplatte mit Gewindeeinsätzen aus Edelstahl.

Befestigungsschrauben aus Edelstahl für die Verbindung der Leuchten oder Lichtmaste mit dem Erdstück gehören zum Lieferumfang.

Angaben über die passenden Erdstücke finden Sie in der Tabelle der jeweiligen Leuchten oder Lichtmaste.

|               |          | Verschraubung | A      | B   | C   | D   |
|---------------|----------|---------------|--------|-----|-----|-----|
| <b>70 894</b> | Erdstück | 3x120° M 6    | 95     | 400 | 330 | 70  |
| <b>70 895</b> | Erdstück | 3x120° M 8    | 135    | 400 | 330 | 100 |
| <b>70 896</b> | Erdstück | 3x120° M 8    | 165    | 500 | 350 | 132 |
| <b>70 897</b> | Erdstück | 4x 90° M 10   | 235    | 600 | 450 | 200 |
| <b>70 898</b> | Erdstück | 4x 90° M 12   | 310    | 800 | 450 | 265 |
| <b>70 899</b> | Erdstück | 4x 90° M 16   | 335    | 800 | 450 | 283 |
| <b>71 890</b> | Erdstück | 2x180° M 8    | 250x80 | 400 | 300 | 220 |



#### Anschlusskästen für den Einbau in Pollerleuchten oder Lichtmaste

Gehäuse aus schlagfestem Kunststoff · Anschlusskästen gemäß DIN 43 628/VDE 0660 · Teil 505  
Angaben über den Anschlusskastentyp finden Sie in der Tabelle der jeweiligen Leuchten oder Lichtmaste.

| Typ      | Mast Ø                 | Sicherungen  | Eingänge               | Ausgänge               | Schutzart | A  | B   |
|----------|------------------------|--------------|------------------------|------------------------|-----------|----|-----|
| <b>A</b> | <b>70 623</b> ≥ 60 mm  | 1 Fein 6,3 A | 2 · 3x2,5 <sup>□</sup> | 1 · 3x1,5 <sup>□</sup> | IP 55     | 49 | 160 |
|          | <b>70 632</b> ≥ 82 mm  | 1 Neozed 6 A | 2 · 5x 4 <sup>□</sup>  | 1 · 3x1,5 <sup>□</sup> | IP 55     | 59 | 160 |
| <b>B</b> | <b>71 601</b> ≥ 110 mm | 1 Neozed 6 A | 3 · 5x 4 <sup>□</sup>  | 2 · 5x2,5 <sup>□</sup> | IP 54     | 66 | 245 |
|          | <b>70 629</b> ≥ 110 mm | 2 Neozed 6 A | 2 · 5x10 <sup>□</sup>  | 2 · 4x2,5 <sup>□</sup> | IP 54     | 66 | 245 |
| <b>C</b> | <b>70 644</b> ≥ 110 mm | 2 Neozed 6 A | 2 · 5x10 <sup>□</sup>  | 2 · 4x2,5 <sup>□</sup> | IP 44     | 72 | 265 |
| <b>D</b> | <b>70 647</b> ≥ 120 mm | 3 Neozed 6 A | 2 · 5x16 <sup>□</sup>  | 2 · 5x2,5 <sup>□</sup> | IP 54     | 84 | 290 |
|          | <b>70 650</b> ≥ 120 mm | 6 Fein 10 A  | 2 · 5x 4 <sup>□</sup>  | 6 · 3x1,5 <sup>□</sup> | IP 54     | 84 | 290 |

#### Anschlusskästen mit Leistungsumschalter für den Einbau in Lichtmaste

Anschlusskästen mit Leistungsumschalter für LED-Leuchten mit 1-10V-Schnittstelle  
Gehäuse aus schlagfestem Kunststoff · Anschlusskästen gemäß DIN 43 628/VDE 0660 · Teil 505  
70 635 Leistungsreduzierung **mit** Steuerphase · bei abgeschalteter Steuerphase Reduzierung auf 50 %  
70 636 Leistungsreduzierung **ohne** Steuerphase · Reduzierung durch intelligentes, selbstlernendes System auf 50 %

| Typ      | Mast Ø                 | Sicherungen  | Eingänge              | Ausgänge               | Schutzart | A  | B   |
|----------|------------------------|--------------|-----------------------|------------------------|-----------|----|-----|
| <b>E</b> | <b>70 635</b> ≥ 120 mm | 2 Neozed 6 A | 2 · 5x16 <sup>□</sup> | 2 · 4x2,5 <sup>□</sup> | IP 54     | 84 | 290 |
|          | <b>70 636</b> ≥ 120 mm | 2 Neozed 6 A | 2 · 5x16 <sup>□</sup> | 2 · 4x2,5 <sup>□</sup> | IP 54     | 84 | 290 |

#### Anschlusskästen mit Überspannungsschutz für den Einbau in Lichtmaste

Anschlusskasten mit Überspannungsschutz gemäß EN 61 643-11

| Typ      | Rohr Ø                 | Sicherungen  | Eingänge              | Ausgänge               | Schutzart | A  | B   |
|----------|------------------------|--------------|-----------------------|------------------------|-----------|----|-----|
| <b>J</b> | <b>70 695</b> ≥ 120 mm | 2 Neozed 6 A | 2 · 5x16 <sup>□</sup> | 2 · 4x2,5 <sup>□</sup> | IP 54     | 84 | 290 |

#### Anschlusskästen für BEGA LED-Systempollerleuchten

Anschlusskasten mit **2 Schutzkontaktsteckdosen** 16 A · 250 V · 1 FI-Schutzschalter 40 A · 30 mA  
Gehäuse aus schlagfestem Kunststoff gemäß DIN 43 628/VDE 0660 · Teil 505

| Typ      | Rohr Ø                 | Sicherungen                   | Eingänge              | Ausgänge               | Schutzart | A   | B   |
|----------|------------------------|-------------------------------|-----------------------|------------------------|-----------|-----|-----|
| <b>F</b> | <b>70 869</b> ≥ 190 mm | 2 Neozed 16 A<br>1 Neozed 6 A | 3 · 5x16 <sup>□</sup> | 4 · 5x2,5 <sup>□</sup> | IP 54     | 100 | 370 |

#### Anschlusskasten mit Notlichteinzelbatterie 4 W · 1 h · 4 W · 3h

Gehäuse aus schlagfestem Kunststoff gemäß DIN 43 628/VDE 0660 · Teil 505

| Typ      | Rohr Ø                 | Sicherungen | Eingänge              | Ausgänge               | Schutzart | h   | A   | B   |
|----------|------------------------|-------------|-----------------------|------------------------|-----------|-----|-----|-----|
| <b>G</b> | <b>70 870</b> ≥ 190 mm | 2 Fein 5 A  | 2 · 5x16 <sup>□</sup> | Kabel 7x1 <sup>□</sup> | IP 54     | 1 h | 100 | 370 |
| <b>H</b> | <b>70 871</b> ≥ 190 mm | 2 Fein 5 A  | 2 · 5x16 <sup>□</sup> | Kabel 7x1 <sup>□</sup> | IP 54     | 3 h | 100 | 370 |

#### Leistungsumschalter für den nachträglichen Einbau

Leistungsumschalter für LED-Leuchten mit 1-10V-Schnittstelle  
Anschlussfertige Baueinheiten für den Einbau in Lichtmaste oder bestehende Anlagen  
Gehäuse aus glasfaserverstärktem Polyamid · Farbe Grafit

70 863 bei abgeschalteter Steuerphase Leistungsreduzierung auf 50 %  
70 868 Leistungsreduzierung durch intelligentes, selbstlernendes System auf 50 %

|               |   | Schutzart | A  | B   |
|---------------|---|-----------|----|-----|
| <b>70 863</b> | Leistungsumschalter für den nachträglichen Einbau <b>mit</b> Steuerphase  | IP 65     | 54 | 255 |
| <b>70 868</b> | Leistungsumschalter für den nachträglichen Einbau <b>ohne</b> Steuerphase | IP 65     | 54 | 255 |

**Bitte beachten Sie:** Die vollständigen technischen Daten der Anschlusskästen und Leistungsumschalter finden Sie in den Gebrauchsanweisungen auf unserer Website.

Typ A-D



Typ E+J



Typ F



Typ G+H



## Befestigungsmöglichkeiten für BEGA Garten- und Wegeleuchten

Die auf den Seiten 362 bis 375 gezeigten Leuchten eignen sich besonders für die Beleuchtung des privaten Außenraums. Wir liefern diese Garten- und Wegeleuchten wahlweise für zwei Befestigungsarten. Mit einem Erdstück aus feuerverzinktem Stahl für die Befestigung der Leuchten zum Beispiel in einem Beet oder einer nicht befestigten Fläche.

Mit einem Aufschraubsockel für die Befestigung der Leuchten zum Beispiel auf einem bauseitig erstellten Fundament oder einer anderen befestigten Fläche. Sowohl Erdstück als auch Aufschraubsockel und Leitungsverbinder gehören jeweils zum Lieferumfang der Leuchten und sind im Leuchtenpreis enthalten.

Verteilerdosen für den Anschluss der Leuchten finden Sie unten auf dieser Seite.

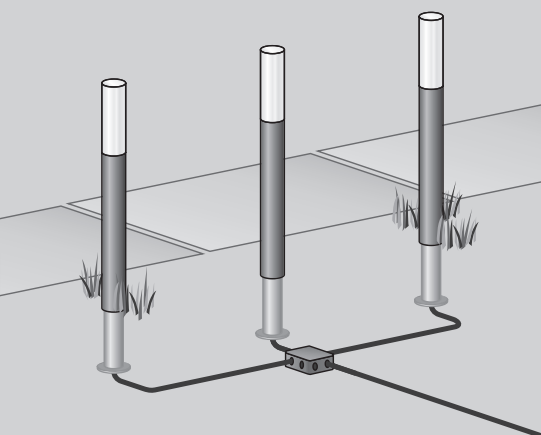
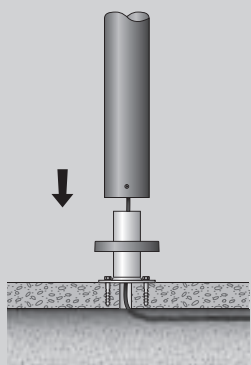
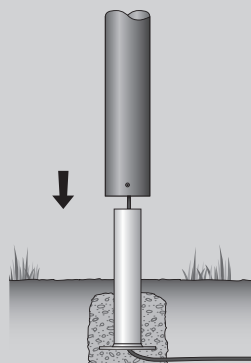

### Erdstück · inklusive für die Leuchten der Seiten 362 bis 375

Für die Befestigung der Leuchten zum Beispiel in einem Beet oder einer nicht befestigten Fläche.

Das Erdstück aus feuerverzinktem Stahl gehört zum Lieferumfang der Leuchte. Bei dieser Installationsart wird ein Erdkabel NYY-J3 x 2,5<sup>□</sup> von unten in das Erdstück eingeführt.

Erdkabel und Erdstück werden einbetoniert. Anschließend wird die Leuchte mit einem Leitungsverbinder angeschlossen, auf das Erdstück gesetzt und verschraubt.

Ist die Durchverdrahtung zu einer weiteren Leuchte gewünscht, so empfehlen wir die Verwendung der Verteilerdose 70 730 · 71 053 (siehe unten).



### Aufschraubsockel · inklusive für die Leuchten der Seiten 362 bis 375

Für die Befestigung der Leuchten zum Beispiel auf einem bauseitig erstellten Fundament oder einer anderen befestigten Fläche. Der Aufschraubsockel aus feuerverzinktem Stahl gehört zum Lieferumfang der Leuchte. Bei dieser Installationsart wird ein Erdkabel NYY-J3 x 2,5<sup>□</sup> von unten in den Aufschraubsockel eingeführt.

Der Sockel wird auf die Befestigungsfläche geschraubt. Danach wird die Leuchte mit einem Leitungsverbinder angeschlossen und auf dem Aufschraubsockel befestigt.

Die mitgelieferte Abdeckplatte zwischen Leuchtenstandrohr und Aufschraubsockel verdeckt die Befestigungsschrauben.

Ist die Durchverdrahtung zu einer weiteren Leuchte gewünscht, so empfehlen wir die Verwendung der Verteilerdose 70 730 · 71 053 (siehe unten).



### Verteilerdose für den Einbau ins Erdreich

Schutzart IP 68 · Schutzklasse II · Gehäuse aus Kunststoff

70 730 7 Leitungseinführungen · Anschlussklemme 5 x 4<sup>□</sup>

71 053 10 Leitungseinführungen · Anschlussklemme 6 x 16<sup>□</sup>

Vergussmasse: Kartusche mit Gelfüllung

Nach der Montage muss die Verteilerdose vergossen werden.



· A · · B ·



|               |   | A   | B   | C  |
|---------------|---|-----|-----|----|
| <b>70 730</b> | Verteilerdose · 7 Leitungseinführungen  | 95  | 95  | 55 |
| <b>71 053</b> | Verteilerdose · 10 Leitungseinführungen | 150 | 115 | 55 |

### Eckböcke

Für die Montage von Leuchten auf eine Gebäudeecke  
Entsprechende Hinweise finden Sie auf den Katalogseiten.

Aluminiumguss und Edelstahl

Farbe Grafit, Weiß oder Silber

■ Grafit – Bestellnummer

□ Weiß – Bestellnummer + W

■ Silber – Bestellnummer + A

|               |         | A     | B  |
|---------------|---------|-------|----|
| <b>10 408</b> | Eckbock | ∅ 90  | 50 |
| <b>10 409</b> | Eckbock | ∅ 110 | 60 |
| <b>10 410</b> | Eckbock | ∅ 130 | 70 |
| <b>10 412</b> | Eckbock | ∅ 150 | 80 |
| <b>10 413</b> | Eckbock | ∅ 170 | 95 |

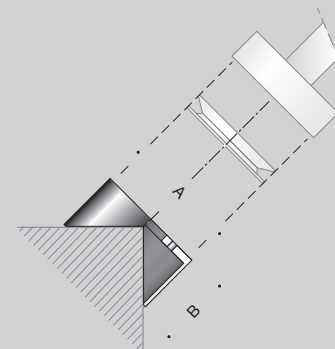

### Seilauhänger

Für Ansatzleuchten mit Anschlussgewinde G ½ · ISO 228

Schutzart IP 54 · Aluminiumguss und Edelstahl

2 Leitungseinführungen · Anschlussklemmen 4x2,5<sup>□</sup>

Passend für Seile mit ∅ 5-12 mm

Einstellbar bis ± 10° außerhalb der Waagerechten

■ Farbe Grafit

|               |              | A   | B   | C  |
|---------------|--------------|-----|-----|----|
| <b>70 477</b> | Seilauhänger | 160 | 180 | 50 |

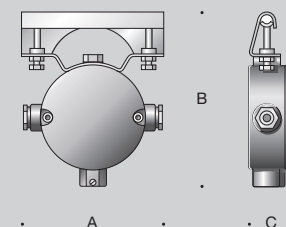

### Einbaugehäuse mit Steckdosen oder Schaltern

Für den Einbau in BEGA Lichtmaste oder Garten- und Pollerleuchtenrohre mit

- Durchmesser ≥ 82 mm oder
- Querschnitt ≥ 80x80 mm

Schutzart IP 44 · Einbaugehäuse aus Aluminiumguss und Edelstahl

Abdeckklappe aus glasfaserverstärktem Kunststoff · Farbe Grafit

Der Einbau in Lichtmaste ist werkseitig vorbereitet, muss aber wegen Gefahr von Transportbeschädigungen bauseits erfolgen.

Der Einbau in Garten- und Pollerleuchten erfolgt werkseitig.

Farbe Grafit oder Silber

■ Grafit – Bestellnummer · ■ Silber – Bestellnummer + A

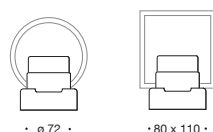

Einbaugehäuse

|               |                                     |             |                      |
|---------------|-------------------------------------|-------------|----------------------|
| <b>70 160</b> | mit Schutzkontaktsteckdose          | D           | 16 A · 250 V~        |
| <b>70 166</b> | mit Schutzkontaktsteckdose          | B/F         | 16 A · 250 V~        |
| <b>70 167</b> | mit Schutzkontaktsteckdose          | GB          | 13 A · 250 V~        |
| <b>70 168</b> | mit Schutzkontaktsteckdose          | US          | 20 A · 125 V~        |
| <b>70 161</b> | mit Wippschalter                    | Aus/Wechsel | 10 A · 250 V~        |
| <b>70 162</b> | mit Wipptaster                      | Schließer   | 10 A · 250 V~        |
| <b>70 163</b> | mit Kontrollschalter                | Aus/Wechsel | 10 A · 250 V~        |
| <b>70 164</b> | mit Schlüsselschalter               | Wechsel     | 10 A · 250 V~        |
| <b>70 165</b> | mit Schlüsselschalter               | Taster      | 10 A · 250 V~        |
| <b>70 180</b> | Schlüsselzylinder für 10 164+10 165 |             | 3 Schlüssel sortiert |

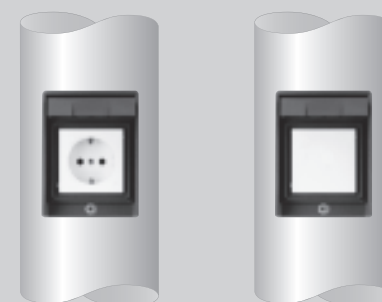

70 160

70 161 · 70 162

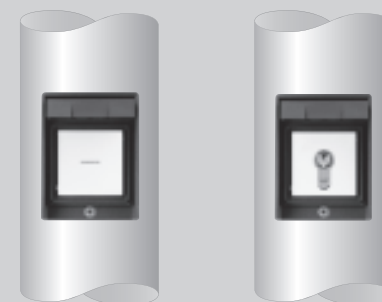

70 163

70 164 · 70 165

Die Abbildungen zeigen die Geräte im geöffneten Zustand.

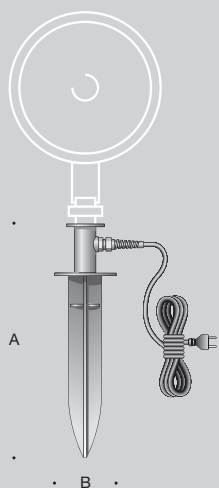

70 204

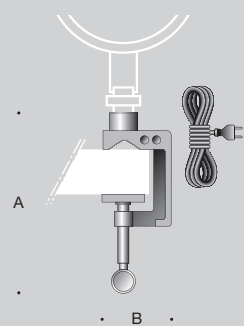

70 283

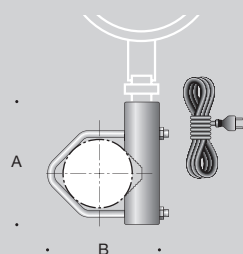

70 280

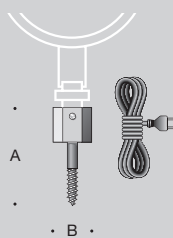

70 252

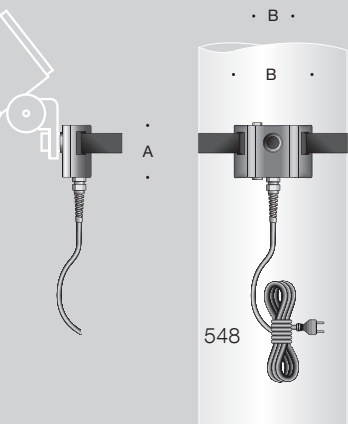

70 889

## Ergänzungsteile für BEGA Scheinwerfer mit Anschlussgewinde G ½

Für Scheinwerfer gibt es eine Vielzahl unterschiedlicher Montagesituationen. Wir bieten für die meisten Anwendungen anschlussfertige Geräte an. Für alle anderen Situationen finden Sie auf dieser Doppelseite Ergänzungsteile, die Sie mit BEGA Scheinwerfern mit Anschlussgewinde G ½ · ISO 228 individuell verschrauben können.

**LED-Scheinwerfer in Kombination mit den Ergänzungsteilen 70204 · 70283 · 70280 · 70252 · 70889 liefern wir werkseitig montiert und anschlussfertig.**

Farbe Grafit, Weiß oder Silber

- Grafit – Bestellnummer
- Weiß – Bestellnummer + **W**
- Silber – Bestellnummer + **A**

Erdspieß 70 204 Farbe Grafit

Holzschraube 70 252 Edelstahl

Spanngurt 70 889 Aluminiumguss wahlweise Grafit oder Silber

### Erdspieß

Kunststoff glasfaserverstärkt · 5 m Anschlussleitung mit Schutzkontaktstecker  
Einstecktiefe 250 mm

|   | A   | B   |
|---|-----|-----|
| <b>70 204</b> Erdspieß mit Anschlussgewinde G ½ | 390 | 100 |

### Schraubklemme

Aluminiumguss und Kunststoff glasfaserverstärkt  
5 m Anschlussleitung mit Schutzkontaktstecker · Klemmbereich 1-55 mm

|  | A   | B  |
|--|-----|----|
| <b>70 283</b> Schraubklemme mit Anschlussgewinde G ½ | 200 | 80 |

### Rohrschelle

Aluminiumguss und Edelstahl  
5 m Anschlussleitung mit Schutzkontaktstecker · Klemmbereich 30 - 80 mm

|  | A   | B   |
|--|-----|-----|
| <b>70 280</b> Rohrschelle mit Anschlussgewinde G ½ | 140 | 140 |

### Holzschraube

Edelstahl  
5 m Anschlussleitung mit Schutzkontaktstecker · Einschraubtiefe 30 mm

|   | A  | B  |
|---|----|----|
| <b>70 252</b> Holzschraube mit Anschlussgewinde G ½ | 80 | 27 |

### Spanngurt

Aluminiumguss · schwarzer Polyester gurt · Spannbereich Ø150 - 600 mm  
10 m Anschlussleitung mit Schutzkontaktstecker

|  | A  | B   |
|--|----|-----|
| <b>70 889</b> Spanngurt mit Anschlussgewinde G ½ | 90 | 120 |



Spanngurt 70 889

### Montagedose · rechteckig

Für die Montage eines Scheinwerfers an Pfeiler, Wände oder unter Decken

Schutzart IP 65 · Aluminiumguss und Edelstahl  
2 Leitungseinführungen · Anschlussklemme 3x2,5<sup>□</sup>

|               |                                      | A  | B   | C  |
|---------------|--------------------------------------|----|-----|----|
| <b>70 245</b> | Montagedose mit Anschlussgewinde G ½ | 60 | 125 | 55 |

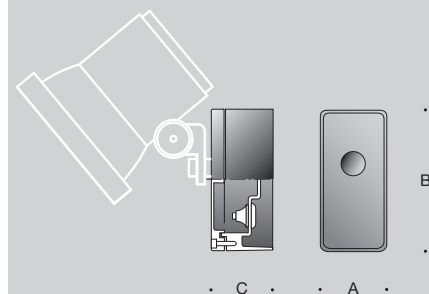

### Montagedose · rund

Für die Montage eines Scheinwerfers auf Pfeiler, Wände oder unter Decken

Schutzart IP 65 · Aluminiumguss und Edelstahl  
2 Leitungseinführungen · Anschlussklemme 3x2,5<sup>□</sup>

|               |                                      | A     | B  |
|---------------|--------------------------------------|-------|----|
| <b>70 217</b> | Montagedose mit Anschlussgewinde G ½ | Ø 110 | 45 |
| <b>70 294</b> | Montagedose mit Anschlussgewinde G ½ | Ø 130 | 50 |
| <b>70 284</b> | Montagedose mit Anschlussgewinde G ½ | Ø 150 | 55 |

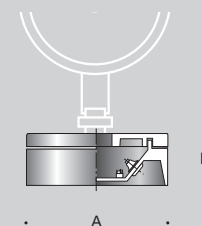

### Montagedose für Fundament oder Erdstück

Für die Montage eines Scheinwerfers auf ein Fundament oder auf das Erdstück 70 894

Schutzart IP 65 · Aluminiumguss und Edelstahl  
2 Leitungsverschraubungen für Anschlussleitung Ø9-15 mm  
Anschlussklemme 3x4<sup>□</sup>

Erdstücke sind Ergänzungsteile und separat zu bestellen.  
Technische Daten Erdstücke Seite 544

|               |                                      | A     | B  |
|---------------|--------------------------------------|-------|----|
| <b>70 221</b> | Montagedose mit Anschlussgewinde G ½ | Ø 130 | 80 |
| <b>70 894</b> | Erdstück für Montagedose 70 221      |       |    |

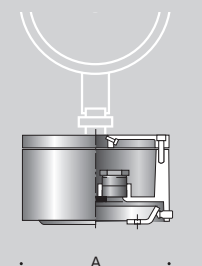

### Aufsatzmuffen für Lichtmaste

Für die Montage eines Scheinwerfers auf einen Lichtmast  
Aluminiumguss und Edelstahl

|               |                                       | Mastzopf | A   |
|---------------|---------------------------------------|----------|-----|
| <b>70 214</b> | Aufsatzmuffe mit Anschlussgewinde G ½ | Ø 48     | 60  |
| <b>70 248</b> | Aufsatzmuffe mit Anschlussgewinde G ½ | Ø 60     | 90  |
| <b>70 249</b> | Aufsatzmuffe mit Anschlussgewinde G ½ | Ø 76     | 105 |
| <b>70 229</b> | Aufsatzmuffe mit Anschlussgewinde G ½ | Ø 82     | 110 |



### Traverse

Für die Montage eines Scheinwerfers an einen Lichtmast Ø ≥ 60 mm oder an Wandflächen

Aluminiumguss, Aluminium und Edelstahl  
Anschlussklemme 3x2,5<sup>□</sup>

|               |                                   | A   | B  |
|---------------|-----------------------------------|-----|----|
| <b>70 379</b> | Traverse mit Anschlussgewinde G ½ | 190 | 80 |

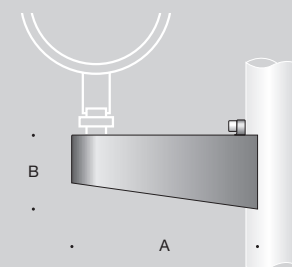



Ergänzungsteile für BEGA Leistungs- und Hochleistungsscheinwerfer  
mit Befestigungsbügel mit 1 zentraler Bohrung  $\varnothing 22$  mm  
und 2 Bohrungen  $\varnothing 9$  mm · Abstand 80 mm

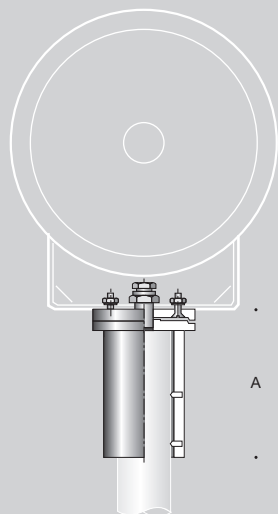

Ergänzungsteile für den ortsfesten Betrieb von BEGA Scheinwerfern.  
Die Scheinwerfer der Katalogseiten 258, 266 und 276 können für  
unterschiedliche Einsatzbereiche mit den auf dieser Doppelseite gezeigten  
Ergänzungsteilen verschraubt werden.

Farbe Grafit oder Silber

■ Grafit – Bestellnummer · ■ Silber – Bestellnummer + A

#### Aufsatzmuffen

Für die Montage eines Scheinwerfers auf einen Lichtmast

Aluminiumguss und Edelstahl

1 Leitungsverschraubung

|               |              | Mastzopf         | Einstecktiefe | A   |
|---------------|--------------|------------------|---------------|-----|
| <b>70 341</b> | Aufsatzmuffe | $\varnothing 60$ | 150           | 175 |
| <b>70 342</b> | Aufsatzmuffe | $\varnothing 76$ | 150           | 175 |
| <b>70 343</b> | Aufsatzmuffe | $\varnothing 89$ | 150           | 175 |

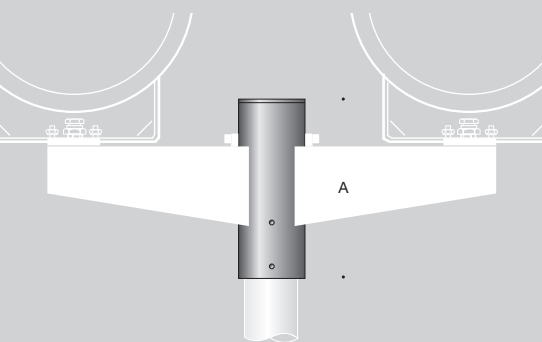

#### Aufsatzmuffen

Für die Montage von 1 oder 2 Traversen 70 391 · 70 498 auf einen Lichtmast

Schutzart IP 44 · Aluminiumguss, Aluminium und Edelstahl

Anschlussklemmen 3x2,5<sup>□</sup>

|               |                                     | Mastzopf         | Einstecktiefe | A   |
|---------------|-------------------------------------|------------------|---------------|-----|
| <b>70 386</b> | Aufsatzmuffe für 1 oder 2 Traversen | $\varnothing 60$ | 120           | 320 |
| <b>70 387</b> | Aufsatzmuffe für 1 oder 2 Traversen | $\varnothing 76$ | 120           | 340 |
| <b>70 388</b> | Aufsatzmuffe für 1 oder 2 Traversen | $\varnothing 89$ | 120           | 340 |

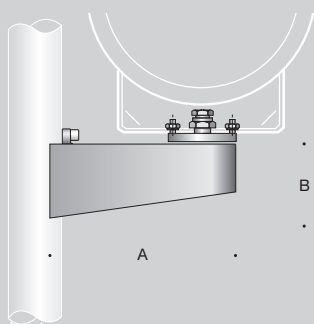

#### Traversen ohne oder mit Betriebsgerät

Für die Montage eines Scheinwerfers an einen Lichtmast  $\varnothing \geq 76$  mm,  
an die Aufsatzmuffen 70 386 · 70 387 · 70 388 oder an Wandflächen

Schutzart IP 44 · Aluminiumguss, Aluminium und Edelstahl

Anschlussklemmen 3x2,5<sup>□</sup> · 1 Leitungsverschraubung

|               |  | A   | B   |
|---------------|--|-----|-----|
| <b>70 391</b> | Traverse ohne Betriebsgerät              | 380 | 165 |
| <b>70 498</b> | Traverse mit Betriebsgerät für HST 600 W | 380 | 165 |



#### Mastaufsätze für Scheinwerfer der Seite 276

Für die Mehrfachanordnung von Scheinwerfern der Seite 276 auf einem BEGA Stahl-Lichtmast der Gruppen 62 oder 72. Technische Daten Maste Seite 542  
 Montagefertige Mastaufsätze für 2, 3, 4 oder 6 Scheinwerfer.  
 Der 6-fach Aufsatz 70 766 ist jedoch nur für Scheinwerfer bis  $\varnothing 350$  mm auf einem Standardmast zulässig. Für Scheinwerfer mit  $\varnothing 460$  mm ist ein verstärkter Stahlmast erforderlich, den wir auf Wunsch in Sonderfertigung liefern.  
 Aus statischen Gründen dürfen Blenden nicht verwendet werden.  
 Passende Anschlusskästen – Seite 545.  
 Alle technischen Daten enthalten die Gebrauchsanweisungen der Mastaufsätze.  
 Aluminiumguss, Aluminium und Edelstahl

Farbe Grafit oder Silber

■ Grafit – Bestellnummer · ■ Silber – Bestellnummer + A

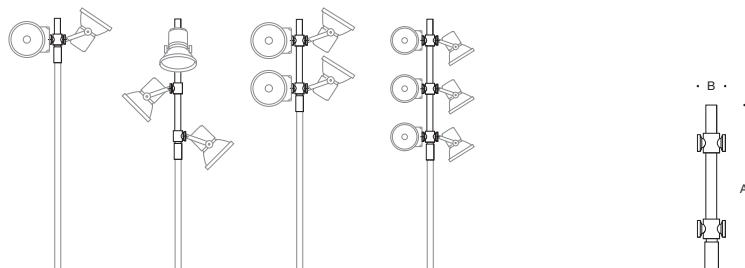

|               |                                | Mastzopf         | Einstecktiefe | A    | B   |
|---------------|--------------------------------|------------------|---------------|------|-----|
| <b>70 762</b> | Mastaufsatz für 2 Scheinwerfer | $\varnothing 76$ | 150           | 565  | 195 |
| <b>70 763</b> | Mastaufsatz für 3 Scheinwerfer | $\varnothing 76$ | 150           | 1765 | 195 |
| <b>70 764</b> | Mastaufsatz für 4 Scheinwerfer | $\varnothing 76$ | 150           | 1165 | 195 |
| <b>70 766</b> | Mastaufsatz für 6 Scheinwerfer | $\varnothing 76$ | 150           | 1765 | 195 |



Ergänzungsteile für BEGA Leistungs- und Hochleistungsscheinwerfer  
mit Befestigungsbügel mit 1 zentraler Bohrung  $\varnothing 22$  mm  
und 2 Bohrungen  $\varnothing 9$  mm · Abstand 80 mm

Ergänzungsteile für den ortsfesten Betrieb von BEGA Scheinwerfern.  
Die Scheinwerfer der Katalogseiten 258, 266 und 276 können für unterschiedliche  
Einsatzbereiche mit den auf dieser Doppelseite gezeigten Ergänzungsteilen verschraubt  
werden.

Farbe Grafit oder Silber

■ Grafit – Bestellnummer · ■ Silber – Bestellnummer + A

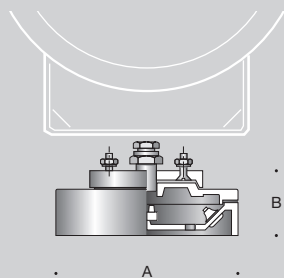

#### Montagedose

Für die Montage eines Scheinwerfers auf Pfeiler, Wände, Fundamente oder unter Decken

Schutzart IP 55 · Aluminiumguss und Edelstahl  
2 Leitungseinführungen · Anschlussklemmen 5 x 4<sup>□</sup>

|                           | A                 | B  |
|---------------------------|-------------------|----|
| <b>70 348</b> Montagedose | $\varnothing 180$ | 80 |

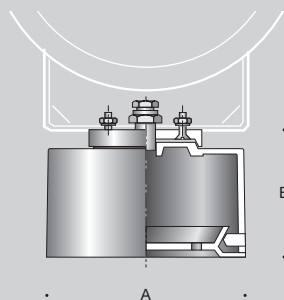

#### Befestigungssockel für die Aufnahme einer Abzweigdose

Für die Montage eines Scheinwerfers auf Pfeiler, Wände, Fundamente oder auf das  
Erdstück 70 895

Aluminiumguss und Edelstahl · Befestigungsplatte aus Stahl, verzinkt

Erdstücke sind Ergänzungsteile und separat zu bestellen.

Technische Daten Erdstücke Seite 545

|  | A                 | B   |
|--|-------------------|-----|
| <b>70 208</b> Befestigungssockel                     | $\varnothing 200$ | 120 |
| <b>70 895</b> Erdstück für Befestigungssockel 70 208 |                   |     |

#### Montagedose für Fundament oder Erdstück

Für die Montage eines Scheinwerfers auf ein Fundament oder wahlweise auf das Erdstück  
70 895 oder 70 896

Schutzart IP 65 · Aluminiumguss und Edelstahl

2 Leitungsverschraubungen für Anschlussleitung  $\varnothing 9-15$  mm · Anschlussklemme 3 x 4<sup>□</sup>

Erdstücke sind Ergänzungsteile und separat zu bestellen.

Technische Daten Erdstücke Seite 545

|   | A                 | B   |
|---|-------------------|-----|
| <b>70 225</b> Montagedose                     | $\varnothing 180$ | 110 |
| <b>70 895</b> Erdstück für Montagedose 70 225 |                   |     |
| <b>70 896</b> Erdstück für Montagedose 70 225 |                   |     |

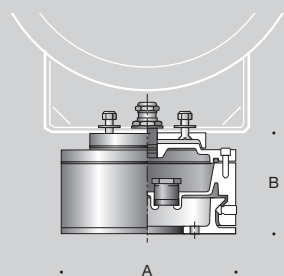

### Traversen für die Mehrfachanordnung von Scheinwerfern der Seite 276

Traversen können auf Wandflächen, an Tragwerkkonstruktionen und unter Decken befestigt werden.

Zur Befestigung auf Bodenflächen können sie wahlweise auf ein Fundament oder auf ein Erdstück montiert werden. Passende Erdstücke finden Sie in der Tabelle. Erdstücke sind Ergänzungsteile und separat zu bestellen.

Technische Daten Erdstücke Seite 545

Die einzelnen Montageknoten der Scheinwerfer sind in 90°-Schritten drehbar. Die Lieferung erfolgt einschließlich Anschlusskasten aus Aluminiumguss.

Alle wichtigen technischen Daten finden Sie in den Gebrauchsanweisungen der Traversen.

Aluminiumguss, Aluminium und Edelstahl

Farbe Grafit oder Silber

■ Grafit – Bestellnummer · ■ Silber – Bestellnummer + A

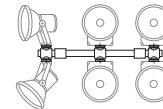
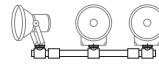
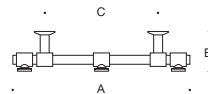

A B C

|              |                             |  |      |     |     |
|--------------|-----------------------------|--|------|-----|-----|
| <b>70761</b> | Traverse für 3 Scheinwerfer |  | 1510 | 300 | 960 |
| <b>70765</b> | Traverse für 6 Scheinwerfer |  | 1510 | 300 | 960 |
| <b>70896</b> | Erdstück für 70761 · 70765  |  |      |     |     |

### Gerätekasten mit Betriebsgeräten

Für Scheinwerfer mit Hochdrucklampen

Schutzart IP 54 · Aluminiumguss, Aluminium und Edelstahl

2 Leitungsverschraubungen · Anschlussklemmen 4<sup>□</sup>

|              |                      |                | A       | B   |
|--------------|----------------------|----------------|---------|-----|
| <b>70212</b> | Gerätekasten für HST | 600 W          | 240×180 | 160 |
| <b>70207</b> | Gerätekasten für HIT | 1000 W         | 360×260 | 210 |
| <b>70202</b> | Gerätekasten für HIT | 400 V · 2000 W | 360×260 | 210 |

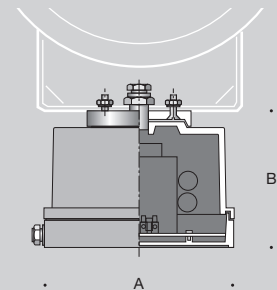



## Netzteile für LED-Leuchten

### Netzteile für LED-Leuchten

Sicherheitstransformatoren nach EN 61558/VDE 0570 Teil 2-6

Eingangsspannung: 230 V · 50-60 Hz · Ausgangsspannung: 24 V DC

Gießharzgekapselte Ausführung · Schutzklasse II · Schutzart IP 65

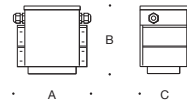
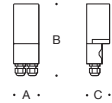

|               |                                   | Leistung | A   | B   | C   |
|---------------|-----------------------------------|----------|-----|-----|-----|
| <b>70 564</b> | Netzteil für LED-Leuchten 24 V DC | 0-15 W   | 55  | 215 | 50  |
| <b>70 465</b> | Netzteil für LED-Leuchten 24 V DC | 0-25 W   | 55  | 215 | 50  |
| <b>70 565</b> | Netzteil für LED-Leuchten 24 V DC | 0-35 W   | 55  | 215 | 50  |
|               |                                   | Leistung | A   | B   | C   |
| <b>70 566</b> | Netzteil für LED-Leuchten 24 V DC | 0-50 W   | 155 | 125 | 90  |
| <b>70 567</b> | Netzteil für LED-Leuchten 24 V DC | 0-75 W   | 155 | 125 | 90  |
| <b>70 169</b> | Netzteil für LED-Leuchten 24 V DC | 0-150 W  | 180 | 175 | 110 |

### Netzteil für LED-Leuchten

Wechselspannungsbereich AC: 198-254 V ~ 50-60 Hz

Gleichspannungsbereich DC: 200-240 V

Schutzart IP 65 · Aluminiumguss, Aluminium und Edelstahl

■ Farbe Grafit

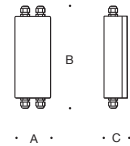

|               |                                   | Leistung | A   | B   | C  |
|---------------|-----------------------------------|----------|-----|-----|----|
| <b>70 114</b> | Netzteil für LED-Leuchten 24 V DC | 0-25 W   | 105 | 240 | 70 |

### Netzteile für LED-Leuchten dimmbar 1-10V oder DALI

Dimmbare Netzteile für BEGA LED-Kompaktstrahler der Seiten 16 bis 25.

Einbau von Leuchte und Netzteil in einem Einbaugeschäule möglich

Schutzart IP 65 · Gehäuse aus glasfaserverstärktem Polyamid und Edelstahl

■ Farbe Grafit

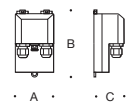

|               |                          | Strom   | Leistung  | A  | B   | C  |
|---------------|--------------------------|---------|-----------|----|-----|----|
| <b>10 510</b> | Netzteil · dimmbar 1-10V | 350 mA  | 7-20 W    | 76 | 134 | 73 |
| <b>10 527</b> | Netzteil · dimmbar 1-10V | 500 mA  | 10-28,5 W | 76 | 134 | 73 |
| <b>10 529</b> | Netzteil · dimmbar 1-10V | 700 mA  | 14-40 W   | 76 | 134 | 73 |
| <b>10 531</b> | Netzteil · dimmbar 1-10V | 1050 mA | 11,5-33 W | 76 | 134 | 73 |
| <b>10 520</b> | Netzteil · DALI          | 350 mA  | 3,5-21 W  | 76 | 134 | 73 |
| <b>10 528</b> | Netzteil · DALI          | 500 mA  | 5-30 W    | 76 | 134 | 73 |
| <b>10 530</b> | Netzteil · DALI          | 700 mA  | 15-37 W   | 76 | 134 | 73 |
| <b>10 554</b> | Netzteil · DALI          | 1050 mA | 16-34,5 W | 76 | 134 | 73 |

### Widerstandskaskade

Widerstandskaskade zur Leistungsbegrenzung

Für den nachträglichen Einbau in Leuchten oder Anschlusskästen

2 Anschlussadern zum bauseitigen Anschluss an 1-10V-Schnittstelle

Widerstandswerte einstellbar von 0,33 - 89 kΩ

Gehäuse aus Kunststoff

■ Farbe Grafit

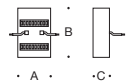

|               |   | A  | B  | C  |
|---------------|---|----|----|----|
| <b>70 637</b> | Widerstandskaskade zur Leistungsreduzierung | 30 | 45 | 15 |



## Transformatoren für Niedervoltleuchten

### Transformatoren

Sicherheitstransformatoren nach EN 61558/VDE 0570 Teil 2-6  
Gießharzgekapselte Ausführung · Schutzklasse II · Schutzart IP 65

Bei der Wahl des Transformators ist darauf zu achten, dass der Anschlusswert die angegebene Leistung in VA nicht übersteigt. Der Anschlusswert ergibt sich aus Leuchtentyp, Stückzahl und Leistungsverlusten.

Transformatoren dürfen nur außerhalb des Wassers betrieben werden.

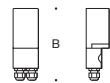

|               | Leistung                         | Sekundär   | A  | B   | C  |
|---------------|----------------------------------|------------|----|-----|----|
| <b>70 427</b> | Transformator 230/11,5V · 50 VA  | 1 × 50 VA  | 55 | 155 | 50 |
| <b>70 478</b> | Transformator 230/11,5V · 105 VA | 1 × 100 VA | 55 | 215 | 50 |

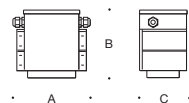

|               | Leistung                         | Sekundär   | A   | B   | C   |
|---------------|----------------------------------|------------|-----|-----|-----|
| <b>70 479</b> | Transformator 230/11,5V · 200 VA | 2 × 100 VA | 135 | 125 | 90  |
| <b>70 484</b> | Transformator 230/11,5V · 300 VA | 1 × 300 VA | 135 | 140 | 90  |
| <b>70 488</b> | Transformator 230/11,5V · 400 VA | 2 × 200 VA | 180 | 155 | 110 |
| <b>70 497</b> | Transformator 230/11,5V · 600 VA | 2 × 300 VA | 180 | 175 | 110 |

### Einschaltstrombegrenzer für Hutschienenmontage

Begrenzt den Einschaltstrom von elektronischen Vorschaltgeräten und LED-Treibern auf einen für den Leitungsschutz verträglichen Wert von 33,9A für 300ms.



|               |  | A  | B   | C  |
|---------------|--|----|-----|----|
| <b>71 039</b> | Einschaltstrombegrenzer für Hutschienenmontage | 37 | 110 | 62 |

## Zubehör für Schwimmbadleuchten

### Verteilerdose aus Edelstahl für den Einbau in Böden oder Wände

Schutzart IP 67 · Schutzklasse III  
Edelstahl · Werkstoff Nr. 1.4301 · elektropoliert  
4 Leitungsverschraubungen  
1 Schlauchanschluss für Weich-PVC-Schutzschlauch  $\varnothing 28 \times 3,5$  mm

Nach der Montage ist die Verteilerdose mit Vergussmasse zu vergießen!

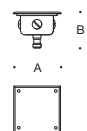

|               |               | A         | B  |
|---------------|---------------|-----------|----|
| <b>70 223</b> | Verteilerdose | 120 × 120 | 95 |



## DALI · Systemkomponenten

DALI-Systemkomponenten erweitern einfach und komfortabel das Anwendungsspektrum von BEGA Control. Die vollständigen technischen Daten finden Sie in den Datenblättern auf unserer Website.

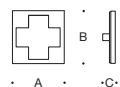

### DALI-Kreuztaster für den Einbau in Schalter- und Hohlraumdosens

DALI-Kreuztaster mit vier Tasten für frei zuzuordnende Funktionen. Gruppen, Lichtszenen oder Treppenhaussteuerung können per Software zugewiesen werden. Auch für manuelle Ansteuerung von LED- und Tunable-White-Leuchten (DT6, DT8). Die Konfigurationssoftware DALI-Cockpit steht auf unserer Website zur Verfügung.

|               |   | A  | B  |
|---------------|---|----|----|
| <b>71 025</b> | Kreuztaster für den Einbau in Schalter- und Hohlraumdosens · Farbe <b>weiß</b>    | 80 | 10 |
| <b>71 056</b> | Kreuztaster für den Einbau in Schalter- und Hohlraumdosens · Farbe <b>schwarz</b> | 80 | 10 |

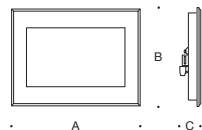

### DALI-Display für Unterputzmontage

DALI-Display zur Parametrierung und Steuerung von zwei DALI-Linien und 99 Sequenzen. Eine eigene DALI-Stromversorgung für jede Linie ist erforderlich. Geeignet für Tages- und Wochenablaufplan, DALI-Farblichtsteuerung von LED-, Tunable-White- und RGBW-Leuchten (DT6, DT8, RGBWAF) und zur tageszeitabhängigen Steuerung von Tunable-White-Leuchten. Mit USB- und Ethernet-Anschluss. Ein Hutschienen-Netzteil im Lieferumfang enthalten.

|               |                                     | A   | B   | C  |
|---------------|-------------------------------------|-----|-----|----|
| <b>71 026</b> | Display 7 Zoll für Unterputzmontage | 200 | 150 | 18 |

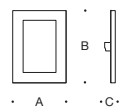

### DALI-Touchpanels für Wandmontage

DALI-Touchpanel ist ein multifunktionelles Bediengerät mit austauschbarer Bedienoberfläche zum Steuern von Leuchten mit DALI-Schnittstelle. Für die manuelle Ansteuerung von LED, Tunable White und RGBW-Leuchten (DT6, DT8, RGBWAF). Die Konfigurationssoftware DALI-Cockpit steht auf unserer Website zur Verfügung.

|               |   | A   | B  | C  |
|---------------|---|-----|----|----|
| <b>71 027</b> | Touchpanel für Wandmontage · Farbe <b>weiß</b>    | 112 | 83 | 10 |
| <b>71 057</b> | Touchpanel für Wandmontage · Farbe <b>schwarz</b> | 112 | 83 | 10 |

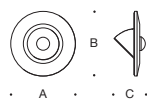

### DALI-Sensoren für Unterputzmontage

DALI-Sensoren zur Erfassung von Personenbewegungen, Helligkeitswerten und Temperaturen. Für die Ansteuerung von LED-Leuchten (DT6). Die Konfigurationssoftware DALI-Cockpit steht auf unserer Website zur Verfügung.

|               |   | A   | B  |
|---------------|---|-----|----|
| <b>71 028</b> | PIR-Bewegungs- und Lichtsensor für Unterputzmontage | 100 | 40 |
| <b>71 029</b> | Lichtsensor für Unterputzmontage                    | 100 | 40 |



### DALI-Stromversorgung für Hutschienenmontage

DALI-Stromversorgung für die Stromversorgung von DALI-Betriebsgeräten in einer DALI-Linie.

|               |   | A  | B  | C  |
|---------------|---|----|----|----|
| <b>70 866</b> | DALI-Stromversorgung für Hutschienenmontage | 18 | 90 | 57 |

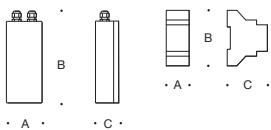

### DALI-Repeater

DALI-Repeater zur Verlängerung des DALI-Bus. Die DALI-Leitung ist so von 300 m auf bis zu 600 m verlängerbar. Der Repeater trennt die Busteilnehmer galvanisch (DS=DALI-SELV).

Für max. 64 Busteilnehmer auf der gesamten DALI-Linie. Der DALI-Repeater 71 038 benötigt zur Stromversorgung ein 24 V Netzteil.

|               |  | A   | B   | C  |
|---------------|--|-----|-----|----|
| <b>71 038</b> | DALI-Repeater für Hutschienenmontage       | 38  | 92  | 67 |
| <b>71 063</b> | DALI-Repeater im Gehäuse · Schutzart IP 65 | 105 | 240 | 68 |



### DALI-Steuermodule für den Einbau in Schalter- und Hohlraum Dosen

DALI-Tastermodul für vier potentialfreie Taster mit frei zuordenbarer Funktion.

DALI-Schaltermodul für vier 230 V Schalter/Taster mit frei zuordenbarer Funktion.

DALI-Tageslichtmodul für die tageszeitabhängige Steuerung von Tunable White Leuchten.

DALI-Sequenzmodul zur Speicherung von vier unabhängigen Sequenzen.

Die Konfigurationssoftware DALI-Cockpit steht auf unserer Website zur Verfügung.

|               |  | A  | B  | C  |
|---------------|--|----|----|----|
| <b>71 030</b> | DALI-Steuermodul UP max. 4 Taster/100 kΩ Potentiometer | 40 | 28 | 15 |
| <b>71 058</b> | DALI-Steuermodul UP max. 4 Taster/Schalter             | 60 | 33 | 15 |
| <b>71 059</b> | DALI-Steuermodul UP Tageslichtverlauf                  | 60 | 33 | 15 |
| <b>71 060</b> | DALI-Steuermodul UP Sequenzer                          | 40 | 28 | 15 |



### DALI-Timer für den Einbau in Schalter- und Hohlraum Dosen

Der DALI-Timer kann Schaltuhrfunktionen mit bis zu 14 Einträgen realisieren. Zum Aufrufen von Lichtszenen für LED, Tunable White und RGBW-Leuchten (DT6, DT8, RGBWAF, xy). Die Konfigurationssoftware DALI-Cockpit steht auf unserer Website zur Verfügung.

|               |   | A  | B  | C  |
|---------------|---|----|----|----|
| <b>71 043</b> | DALI-Timer für den Einbau in Schalter- und Hohlraum Dosen | 60 | 33 | 15 |



### DALI-USB-Schnittstelle

DALI-USB-Schnittstelle für die Verbindung zu einem PC. Die Konfigurationssoftware DALI-Cockpit steht auf unserer Website zur Verfügung.



|               |   | A  | B  | C  |
|---------------|---|----|----|----|
| <b>71 024</b> | DALI-USB-Schnittstelle für den Einbau in Schalter- und Hohlraum Dosen | 60 | 33 | 15 |
| <b>71 054</b> | DALI-USB-Schnittstelle für Hutschienenmontage                         | 18 | 90 | 57 |

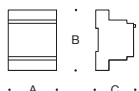

### KNX DALI-Gateway · IPAS für Hutschienenmontage

KNX DALI-Gateway · IPAS für die Integration von 64 Leuchten mit DALI-Betriebsgerät in eine KNX Anlage. Parametrierung von 16 DALI-Gruppen, von 16 DALI-Lichtszenen, und von 16 Sequenzen mittels Applikationsprogramm in der ETS Software. Auch die DALI-Farblichtsteuerung von Tunable White und RGBW-Leuchten (DT8, RGBWAF, xy) kann so realisiert werden.

KNX Lern Taste zum Umschalten von Normalbetrieb auf Adressierbetrieb und drei weitere Tasten zur Geräteeinstellungen und Parametrierung sind auf der Frontseite vorhanden.

Auch für den Betrieb von Nottlichteinzelbatterieleuchten mit DALI-Ansteuerung nach DIN EN 62386-202.

|               |   | A  | B  | C  |
|---------------|---|----|----|----|
| <b>71 065</b> | KNX DALI-Gateway für Hutschienenmontage | 70 | 86 | 58 |



71038

71063



71 024

71 054



**Bitte beachten Sie:** Die vollständigen technischen Daten finden Sie in den Datenblättern auf unserer Website.

## DALI · Betriebsgeräte

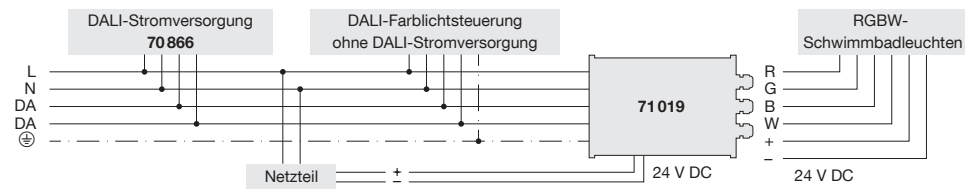
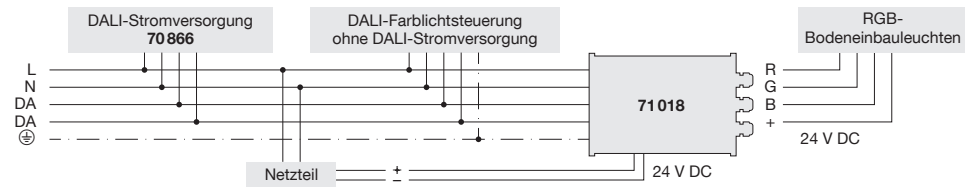

### DALI-Betriebsgeräte zur Integration in DALI-Anlagen

DALI-Betriebsgeräte für

- RGB-Bodeneinbauleuchten 24 V DC

für max. 15 Leuchten 33 291 · 88 897 oder 6 Leuchten 33 292 · 88 898 oder 2 Leuchten 33 293 · 88 899

- RGBW-Schwimmbadleuchten 24 V DC

für max. 5 Leuchten 99 815

Ohne Netzteil mit integriertem DALI-Modul · Schutzart IP 65 · Schutzklasse I

Die additive Farbmischung kann über eine handelsübliche DALI-Farblichtsteuerung erfolgen. Ist keine interne DALI-Stromversorgung in der DALI-Farblichtsteuerung vorhanden, kann die DALI-Stromversorgung 70 866 verwendet werden. Für den Betrieb ist ein separates Netzteil erforderlich. Technische Daten Netzteile Seite 554

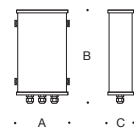

|               |   | A   | B   | C  |
|---------------|---|-----|-----|----|
| <b>71 018</b> | DALI-Betriebsgeräte für RGB-Bodeneinbauleuchten 24 V DC | 215 | 310 | 65 |
| <b>71 019</b> | DALI-Betriebsgeräte für RGBW-Schwimmbadleuchten 24 V DC | 215 | 310 | 65 |



## Überspannungsschutz

Für LED-Leuchten besteht eine erhöhte Gefahr durch Überspannungen. Zum Schutz Ihrer LED-Beleuchtungsanlage empfehlen wir den Einsatz von Überspannungsschutzkomponenten für unterschiedliche Anwendungsfälle.

### Überspannungsschutz zum Einbau in Leuchten oder Mastanschlusskästen

CITEL Überspannungsschutz (gemäß EN 61643-11) für den Schutz von 1-phasig versorgten Endgeräten  
Für den direkten Einbau in Leuchten oder Mastanschlusskästen  
Gehäuse aus Polycarbonat



|               |  | A  | B  | C  |
|---------------|--|----|----|----|
| <b>71 045</b> | Mittel- und Feinschutz zum Einbau in Leuchten oder Mastanschlusskästen | 30 | 37 | 30 |



### Überspannungsschutz in einem IP 65 Gerätekasten

CITEL Überspannungsschutz (gemäß EN 61643-11) für den Schutz von  
70 046 1-phasig versorgten Endgeräten  
71 047 LED-Leuchten mit 1-10V oder DALI-Schnittstelle

Für den Einbau in Lichtmaste, Pollerleuchten und Zwischendecken sowie für alle Montagearten außerhalb von Leuchten- oder Leuchtengruppen.  
Gehäuse aus Polycarbonat · Farbe grafit

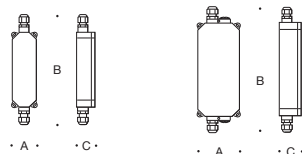

|               |   | A  | B   | C  |
|---------------|---|----|-----|----|
| <b>71 046</b> | Mittel- und Feinschutz im Gerätekasten für 1-phasig versorgte Endgeräte                   | 55 | 250 | 45 |
| <b>71 047</b> | Mittel- und Feinschutz im Gerätekasten für LED-Leuchten mit 1-10V oder DALI-Schnittstelle | 90 | 270 | 45 |

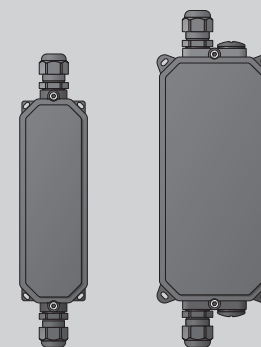

71 046

71 047

### Überspannungsschutz für Hutschiene montage

CITEL Überspannungsschutz (gemäß EN 61643-11) für den Schutz von  
70 048 1-phasig versorgten Endgeräten  
71 049 3-phasig versorgten Endgeräten für die Anwendung in TT- und TNS-Niederspannungsnetzen

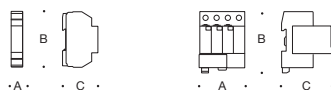

|               |  | A  | B   | C  |
|---------------|--|----|-----|----|
| <b>70 048</b> | Mittel- und Feinschutz für Hutschiene montage  | 18 | 90  | 58 |
| <b>71 049</b> | Grob-, Mittel- und Feinschutz für die Anwendung in TT- und TNS-Netzen für Hutschiene montage | 72 | 100 | 80 |

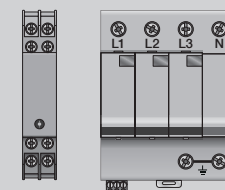

71 048

71 049



## Einbaugehäuse, Einputzrahmen und Einbaurahmen

Für die Herstellung der Einbauöffnung kann es zweckmäßig sein, ein Einbaugehäuse zu verwenden. Diese Übersicht zeigt Form und Abmessungen unserer Einbaugehäuse. Sie sind speziell auf BEGA Leuchten abgestimmt und ermöglichen einen technisch perfekten Einbau in Decken, Wände oder Böden.

Für den Einbau von Leuchten in Mauerwerk oder Betonwände, die nachträglich verputzt werden, ist es sinnvoll, Einputzrahmen zu verwenden. Die passenden Einputzrahmen sind in den Tabellen dieser Doppelseite enthalten. Gebrauchsanweisungen mit allen Einbaumaßen sowie Materialbeschreibungen für alle Einbaugehäuse und Einputzrahmen finden Sie unter [www.bega.de](http://www.bega.de) auf unserer Website.

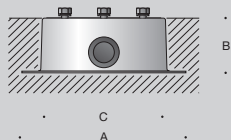
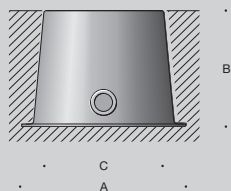
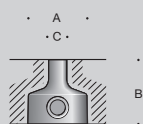
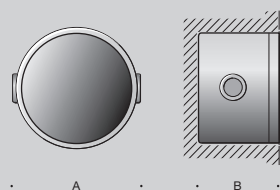
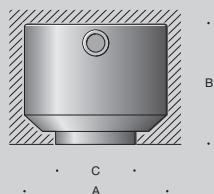

|               |               | A     | B   | C     |
|---------------|---------------|-------|-----|-------|
| <b>10 407</b> | Einbaugehäuse | ∅ 170 | 127 | ∅ 71  |
| <b>10 440</b> | Einbaugehäuse | ∅ 200 | 170 | ∅ 97  |
| <b>10 441</b> | Einbaugehäuse | ∅ 240 | 200 | ∅ 128 |
| <b>10 442</b> | Einbaugehäuse | ∅ 280 | 220 | ∅ 160 |
| <b>10 443</b> | Einbaugehäuse | ∅ 320 | 250 | ∅ 202 |
| <b>10 444</b> | Einbaugehäuse | ∅ 360 | 270 | ∅ 240 |

|               |               | A     | B   |                             |
|---------------|---------------|-------|-----|-----------------------------|
| <b>10 415</b> | Einbaugehäuse | ∅ 80  | 105 | <b>10 015</b> Einputzrahmen |
| <b>10 781</b> | Einbaugehäuse | ∅ 130 | 145 | <b>10 081</b> Einputzrahmen |
| <b>10 428</b> | Einbaugehäuse | ∅ 145 | 150 | <b>10 028</b> Einputzrahmen |
| <b>10 429</b> | Einbaugehäuse | ∅ 205 | 150 | <b>10 029</b> Einputzrahmen |
| <b>10 486</b> | Einbaugehäuse | ∅ 185 | 135 | <b>10 086</b> Einputzrahmen |
| <b>10 487</b> | Einbaugehäuse | ∅ 245 | 135 | <b>10 087</b> Einputzrahmen |
| <b>10 001</b> | Einbaugehäuse | ∅ 205 | 90  |                             |
| <b>10 002</b> | Einbaugehäuse | ∅ 260 | 90  |                             |

|               |   | A     | B   | C    |
|---------------|---|-------|-----|------|
| <b>10 464</b> | Einbaugehäuse für <b>Wand</b> einbauleuchten  | ∅ 120 | 100 | ∅ 27 |
| <b>10 435</b> | Einbaugehäuse für <b>Wand</b> einbauleuchten  | ∅ 120 | 100 | ∅ 41 |
| <b>10 471</b> | Einbaugehäuse für <b>Wand</b> einbauleuchten  | ∅ 150 | 100 | ∅ 66 |
| <b>70 778</b> | Einbaugehäuse für <b>Boden</b> einbauleuchten | ∅ 120 | 100 | ∅ 27 |
| <b>70 779</b> | Einbaugehäuse für <b>Boden</b> einbauleuchten | ∅ 120 | 100 | ∅ 41 |
| <b>70 745</b> | Einbaugehäuse für <b>Boden</b> einbauleuchten | ∅ 150 | 100 | ∅ 66 |

|               |                                       | A     | B   | C     |
|---------------|---------------------------------------|-------|-----|-------|
| <b>70 693</b> | Einbaugehäuse für Bodeneinbauleuchten | ∅ 270 | 170 | ∅ 140 |
| <b>70 680</b> | Einbaugehäuse für Bodeneinbauleuchten | ∅ 280 | 191 | ∅ 200 |
| <b>70 687</b> | Einbaugehäuse für Bodeneinbauleuchten | ∅ 310 | 210 | ∅ 235 |
| <b>70 694</b> | Einbaugehäuse für Bodeneinbauleuchten | ∅ 350 | 210 | ∅ 270 |
| <b>70 688</b> | Einbaugehäuse für Bodeneinbauleuchten | ∅ 395 | 255 | ∅ 315 |
| <b>70 699</b> | Einbaugehäuse für Bodeneinbauleuchten | ∅ 495 | 340 | ∅ 395 |

|               |  | A     | B  | C   |
|---------------|--|-------|----|-----|
| <b>70 751</b> | Anschlussgehäuse für Bodenaufbauleuchten | ∅ 150 | 80 | 110 |
| <b>70 753</b> | Anschlussgehäuse für Bodenaufbauleuchten | ∅ 240 | 80 | 180 |

|               |               | A  | B    | C   |
|---------------|---------------|----|------|-----|
| <b>13 513</b> | Einbaugehäuse | 95 | 560  | 110 |
| <b>13 514</b> | Einbaugehäuse | 95 | 1050 | 110 |
| <b>13 515</b> | Einbaugehäuse | 95 | 1545 | 110 |

|               |              | A    | B  | C    | D  |
|---------------|--------------|------|----|------|----|
| <b>13 516</b> | Einbaurahmen | 543  | 70 | 560  | 95 |
| <b>13 517</b> | Einbaurahmen | 1035 | 70 | 1050 | 95 |
| <b>13 518</b> | Einbaurahmen | 1527 | 70 | 1545 | 95 |

|               |               | A   | B   | C   |
|---------------|---------------|-----|-----|-----|
| <b>13 500</b> | Einbaugehäuse | 165 | 155 | 135 |
| <b>13 501</b> | Einbaugehäuse | 260 | 195 | 155 |
| <b>13 502</b> | Einbaugehäuse | 240 | 230 | 155 |

|               |               | A    | B  | C   |
|---------------|---------------|------|----|-----|
| <b>10 633</b> | Einbaugehäuse | 100  | 35 | 70  |
| <b>10 634</b> | Einbaugehäuse | 200  | 35 | 70  |
| <b>10 639</b> | Einbaugehäuse | 400  | 35 | 70  |
| <b>10 561</b> | Einbaugehäuse | 400  | 51 | 100 |
| <b>10 795</b> | Einbaugehäuse | 1000 | 51 | 100 |

|               |               | A   | B   | C   |
|---------------|---------------|-----|-----|-----|
| <b>10 454</b> | Einbaugehäuse | 260 | 60  | 100 |
| <b>10 455</b> | Einbaugehäuse | 360 | 60  | 100 |
| <b>10 424</b> | Einbaugehäuse | 220 | 80  | 90  |
| <b>10 425</b> | Einbaugehäuse | 310 | 80  | 90  |
| <b>10 426</b> | Einbaugehäuse | 370 | 80  | 90  |
| <b>10 436</b> | Einbaugehäuse | 365 | 130 | 125 |
| <b>10 437</b> | Einbaugehäuse | 455 | 130 | 125 |
| <b>10 438</b> | Einbaugehäuse | 555 | 130 | 125 |

|               |               | A   | B   | C   |
|---------------|---------------|-----|-----|-----|
| <b>10 406</b> | Einbaugehäuse | 120 | 90  | 110 |
| <b>10 782</b> | Einbaugehäuse | 140 | 120 | 125 |
| <b>10 463</b> | Einbaugehäuse | 190 | 165 | 125 |
| <b>10 489</b> | Einbaugehäuse | 225 | 200 | 125 |
| <b>10 490</b> | Einbaugehäuse | 280 | 255 | 125 |

**Einbaugehäuse**  
für Wärmedämmverbundsystem (WDVS)

|               |               | A   | B   | C   |
|---------------|---------------|-----|-----|-----|
| <b>13 540</b> | Einbaugehäuse | 150 | 150 | 80  |
| <b>13 541</b> | Einbaugehäuse | 190 | 190 | 80  |
| <b>13 542</b> | Einbaugehäuse | 250 | 250 | 105 |
| <b>13 519</b> | Einbaugehäuse | 170 | 70  | 65  |
| <b>13 520</b> | Einbaugehäuse | 260 | 70  | 65  |
| <b>13 521</b> | Einbaugehäuse | 320 | 70  | 65  |
| <b>13 522</b> | Einbaugehäuse | 330 | 125 | 90  |
| <b>13 523</b> | Einbaugehäuse | 420 | 125 | 90  |
| <b>13 524</b> | Einbaugehäuse | 520 | 125 | 90  |

|               |               | A | B | C |
|---------------|---------------|---|---|---|
| <b>10 054</b> | Einputzrahmen |   |   |   |
| <b>10 059</b> | Einputzrahmen |   |   |   |
| <b>10 024</b> | Einputzrahmen |   |   |   |
| <b>10 025</b> | Einputzrahmen |   |   |   |
| <b>10 026</b> | Einputzrahmen |   |   |   |
| <b>10 036</b> | Einputzrahmen |   |   |   |
| <b>10 037</b> | Einputzrahmen |   |   |   |
| <b>10 038</b> | Einputzrahmen |   |   |   |

|               |                               | A | B | C |
|---------------|-------------------------------|---|---|---|
| <b>10 074</b> | Flächenbündiger Einputzrahmen |   |   |   |
| <b>10 079</b> | Flächenbündiger Einputzrahmen |   |   |   |
| <b>13 503</b> | Flächenbündiger Einputzrahmen |   |   |   |
| <b>13 504</b> | Flächenbündiger Einputzrahmen |   |   |   |
| <b>13 505</b> | Flächenbündiger Einputzrahmen |   |   |   |
| <b>13 506</b> | Flächenbündiger Einputzrahmen |   |   |   |
| <b>13 507</b> | Flächenbündiger Einputzrahmen |   |   |   |
| <b>13 508</b> | Flächenbündiger Einputzrahmen |   |   |   |

|               |               | A | B | C |
|---------------|---------------|---|---|---|
| <b>10 006</b> | Einputzrahmen |   |   |   |
| <b>10 082</b> | Einputzrahmen |   |   |   |
| <b>10 063</b> | Einputzrahmen |   |   |   |
| <b>10 089</b> | Einputzrahmen |   |   |   |
| <b>10 090</b> | Einputzrahmen |   |   |   |

|               |                               | A | B | C |
|---------------|-------------------------------|---|---|---|
| <b>10 070</b> | Flächenbündiger Einputzrahmen |   |   |   |
| <b>10 071</b> | Flächenbündiger Einputzrahmen |   |   |   |
| <b>10 072</b> | Flächenbündiger Einputzrahmen |   |   |   |
| <b>10 073</b> | Flächenbündiger Einputzrahmen |   |   |   |
| <b>13 529</b> | Flächenbündiger Einputzrahmen |   |   |   |

|               |               | A | B | C |
|---------------|---------------|---|---|---|
| <b>10 063</b> | Einputzrahmen |   |   |   |
| <b>10 089</b> | Einputzrahmen |   |   |   |
| <b>10 090</b> | Einputzrahmen |   |   |   |
| <b>10 024</b> | Einputzrahmen |   |   |   |
| <b>10 025</b> | Einputzrahmen |   |   |   |
| <b>10 026</b> | Einputzrahmen |   |   |   |
| <b>10 036</b> | Einputzrahmen |   |   |   |
| <b>10 037</b> | Einputzrahmen |   |   |   |
| <b>10 038</b> | Einputzrahmen |   |   |   |

|               |                               | A | B | C |
|---------------|-------------------------------|---|---|---|
| <b>10 072</b> | Flächenbündiger Einputzrahmen |   |   |   |
| <b>10 073</b> | Flächenbündiger Einputzrahmen |   |   |   |
| <b>13 529</b> | Flächenbündiger Einputzrahmen |   |   |   |
| <b>13 503</b> | Flächenbündiger Einputzrahmen |   |   |   |
| <b>13 504</b> | Flächenbündiger Einputzrahmen |   |   |   |
| <b>13 505</b> | Flächenbündiger Einputzrahmen |   |   |   |
| <b>13 506</b> | Flächenbündiger Einputzrahmen |   |   |   |
| <b>13 507</b> | Flächenbündiger Einputzrahmen |   |   |   |
| <b>13 508</b> | Flächenbündiger Einputzrahmen |   |   |   |

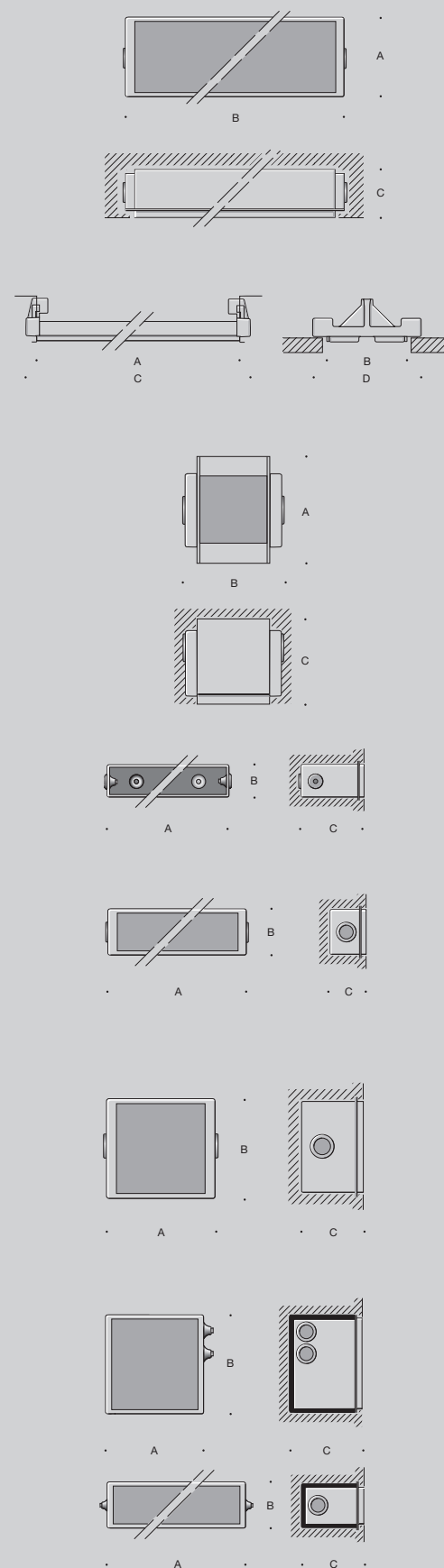

## Technische Parameter von LED-Leuchten

Die Internationale Elektrotechnische Kommission (IEC) erarbeitet zur Zeit IEC- bzw. EN-Normen zur Beurteilung und Vergleichbarkeit der technischen Parameter von LED-Leuchten. Der Fachverband Licht des ZVEI hat diesbezüglich den Leitfaden „Planungssicherheit in der LED-Beleuchtung“ herausgegeben.

Die in diesem Katalog, den Datenblättern und den Gebrauchsanweisungen verwendeten Begriffe und Erklärungen beziehen sich auf diese ZVEI-Publikation.

Nachfolgend erklären wir die wichtigsten Parameter. Teilweise verwenden wir zum besseren Verständnis andere Begriffe. Die Entsprechungen aus dem Leitfaden „Planungssicherheit in der LED-Beleuchtung“ finden Sie in Klammern.



**ZVEI-Leitfaden**  
„Planungssicherheit in der LED-Beleuchtung“

### **Modul-Lichtstrom** (Nominalwert)

Der Lichtstrom ( $\Phi$ ) eines LED-Moduls, gemessen in Lumen (lm).

Dieser Wert gibt den Lichtstrom an, der von einem LED-Modul bei 25 °C Umgebungstemperatur erzeugt wird.

### **Leuchten-Lichtstrom** (ZVEI Bemessungslichtstrom)

Der Lichtstrom ( $\Phi$ ) einer Leuchte, gemessen in Lumen (lm).

Dieser Wert gibt den gesamten Lichtstrom an, der von der Leuchte abgegeben wird.

### **Modul-Anschlussleistung** (Nominalwert)

Die Anschlussleistung (P) eines LED-Moduls, gemessen in Watt (W).

Dieser Wert gibt die Leistung an, die von einem LED-Modul aufgenommen wird.

### **Leuchten-Anschlussleistung** (ZVEI Bemessungsleistung)

Die Anschlussleistung (P) einer Leuchte, gemessen in Watt (W). Dieser Wert gibt die gesamte Leistung an, die von der Leuchte nach thermischer Stabilisierung aufgenommen wird.

Diese Leistung umfasst alle eingebauten Komponenten, z. B. LED-Modul und Betriebsgerät.

### **Leuchten-Lichtausbeute**

Die Leuchten-Lichtausbeute ist der Quotient aus dem abgegebenen Lichtstrom und der von der Leuchte aufgenommenen elektrischen Leistung.

Der Wert wird in Lumen pro Watt (lm/W) angegeben.

**Farbtemperatur**

Mit dem Begriff Farbtemperatur bezeichnet man die Lichtfarbe von weißem Licht. Sie wird in Kelvin (K) angegeben. Dabei gibt es die Bezeichnung warmweiß (bis 3300 K), neutralweiß (von 3300 K bis 5300 K) und tageslichtweiß (über 5300 K).

**Farbwiedergabeindex**

Der Farbwiedergabeindex ( $R_a$ ) bezeichnet das Maß der Übereinstimmung zwischen der gesehenen Farbe eines Gegenstands und ihrem Aussehen unter einer bestimmten Lichtquelle.

**Umgebungstemperatur** (ZVEI Bemessungsumgebungstemperatur)

Die Umgebungstemperatur ( $t_a$ ) definiert die maximale Temperatur, gemessen in Grad Celsius ( $^{\circ}\text{C}$ ), bei der eine Leuchte betrieben werden darf.

**Lebensdauerkriterien**

Der Großteil der LED fällt bis zu einem gewissen Zeitpunkt nicht aus, sondern der Lichtstrom nimmt im Laufe der Zeit ab (Degradation). Die Lebensdauer von LED, LED-Modulen und Leuchten wird demzufolge begrenzt durch den Totalausfall der zugehörigen Elektronik (z. B. Netzgerät) oder durch das Unterschreiten eines zuvor festgelegten Mindestlichtstroms.

**Spannung**

Die maximale elektrische Nennspannung, gemessen in Volt (V), bei der eine Leuchte betrieben werden darf.

**Modulbezeichnung**

Anders als bei konventionellen Lampen, die über klar definierte Anschlussstandards verfügen, sind LED fester Bestandteil von Leuchten. Das macht es folglich schwierig, ohne Spezialwissen passende LED-Ersatzmodule zu beschaffen.

Als verantwortungsvoller Hersteller haben wir dieses Problem für unsere Kunden gelöst.

So gibt bereits heute eine Lampenbezeichnung in jeder LED-Leuchte genaue Auskunft über die eingebauten Module.

Die eigene Fertigung ermöglicht es uns, auch nach vielen Jahren passende LED-Module zu liefern.

Wir garantieren unseren Kunden, noch 20 Jahre nach dem Kauf einer LED-Leuchte Ersatzmodule von uns beziehen zu können.



## Unsere LED-Technik

### Die Qualität unserer LED-Technik

Aus jahrzehntelanger Erfahrung kennen wir die hohen qualitativen Anforderungen an unsere Leuchten. Diese Erkenntnisse führen zu ständigen Verbesserungen unserer Produkte. In der LED-Technik gilt dieser hohe Qualitätsanspruch selbstverständlich gleichermaßen. Bei der Verarbeitung und Auswahl unserer LED-Komponenten folgen wir konsequent unseren eigenen Vorstellungen und lassen uns nicht von marktüblichen Kriterien leiten. Hierfür haben wir uns alle Voraussetzungen inklusive bester Fertigungsverfahren geschaffen.

Alle BEGA Leuchten erhalten exakt auf sie abgestimmte Module aus eigener Fertigung. Wir haben die Kontrolle über alle verwendeten Materialien und müssen somit keine Kompromisse eingehen. Wir bestimmen Faktoren wie Lichtleistung, Lichtfarbe und das Thermomanagement einer Leuchte selbst und beeinflussen dementsprechend unmittelbar die Qualität unserer Leuchten. Unsere LED-Module sollen die maximal mögliche Lebensdauer erreichen. In diesem Sinne sind wir von der Verwendung hochwertigster Komponenten überzeugt, die ausschließlich aus alterungsbeständigen Materialien bestehen.

So verwenden wir z. B. keine Kunststofflinsen in unseren optischen Systemen, deren Alterungsbeständigkeit fraglich ist. Stattdessen bevorzugen wir dauerhafte Materialien wie Glas, Silikon oder Aluminium.

### Lebensdauer der Module

Die Alterung elektronischer Bauteile, vor allem der Leuchtdioden, hängt von den Temperaturen ab, denen sie im Betrieb ausgesetzt sind. Je höher die Bauteiltemperatur, desto geringer ist die zu erwartende Lebensdauer.

Bei der Entwicklung neuer Leuchten stellt daher das Thermomanagement eine große Herausforderung dar. Neben der Verwendung von hochwertigen Komponenten haben wir konstruktive Maßnahmen ergriffen, die für günstige Temperaturverhältnisse im Inneren der Leuchten sorgen. Dies führt zu einer signifikanten Verlängerung der LED-Lebensdauer.

Zusätzlich wirken elektronische Schutzvorrichtungen einer eventuellen Überhitzung der einzelnen Bauteile entgegen.

Die Temperaturregulierung in unseren Leuchten haben wir bewusst sehr konservativ ausgelegt – Maximaltemperaturen für LED-Module werden deutlich unterschritten.

Unsere LED-Module sind für eine Lebensdauer von mindestens 50 000 Betriebsstunden ausgelegt. Abhängig von der Umgebungstemperatur können diese Werte jedoch deutlich höher ausfallen. Die Datenblätter auf unserer Website geben für jede Leuchte Auskunft über die LED-Lebensdauer bezogen auf die jeweilige Farbtemperatur und Umgebungstemperatur.

### Ersatz und Austausch

Was geschieht nach dem Ende der Lebensdauer einer LED? Wer liefert den Ersatz für dieses elektronische Bauteil?

Anders als bei konventionellen Lampen, die über klar definierte Anschlussstandards verfügen, sind LED integrativer Bestandteil von Leuchten. Demzufolge ist es schwierig, ohne Spezialwissen passende LED-Ersatzmodule zu beschaffen.

Als verantwortungsvoller Hersteller haben wir dieses Problem für unsere Kunden gelöst. So gibt bereits heute eine Lampenbezeichnung in jeder LED-Leuchte genaue Auskunft über die eingebauten Module.

Die eigene Fertigung ermöglicht es uns, auch noch in vielen Jahren passende LED-Module zu liefern.

Wir garantieren unseren Kunden, noch 20 Jahre nach dem Kauf einer LED-Leuchte Ersatzmodule von uns beziehen zu können. Vielleicht werden sich bis dahin Technik und Gestalt der Bauteile verändert haben – dennoch werden diese Ersatzteile selbstverständlich in Lichtfarbe und -leistung denen der ursprünglich verbauten LED-Module entsprechen.

Die Konstruktion unserer LED-Leuchten ermöglicht einen problemlosen Austausch dieser Bauteile vor Ort mit handelsüblichem Werkzeug. Geeignete Schutzmaßnahmen gegen elektrostatische Entladung und versehentliche Verpolung der elektronischen Komponenten wurden bereits vorsorglich getroffen. Dadurch gewährleisten wir den wirtschaftlichen und sicheren Weiterbetrieb Ihrer LED-Leuchten.





### LED-Leistungsangaben in diesem Katalog

Die Leistungsangaben sind Systemangaben, d. h. Leuchten-Lichtstromwerte und Leuchten-Anschlussleistung. Durch technischen Fortschritt können sich diese Werte ändern. Die Datenblätter auf unserer Website geben für jede Leuchte Auskunft über die jeweils aktuellen Werte. Die dort gemachten Angaben folgen dem vom ZVEI herausgegebenen „Leitfaden Planungssicherheit in der LED-Beleuchtung“. Bitte beachten Sie dazu unsere Erklärungen auf den Seiten 562 bis 563.

### Lichtfarbe unserer LED-Module

Die Angaben der Farbtemperaturen für LED-Leuchten erfolgen in Kelvin (K). LED-Leuchten des BEGA Katalogs liefern wir in den Farbtemperaturen 3000K oder 4000K. Einige Leuchten auch in der Farbtemperatur 2200K. Unsere strengen qualitativen Anforderungen stellen sicher, dass unsere LED-Module eine maximale Abweichung von drei MacAdam-Ellipsen vom angegebenen Farbort aufweisen.

### Lichtleistung

Die folgende Grafik ermöglicht den Vergleich der Lichtausbeute von LED mit konventionellen Leuchtmitteln (Stand: Januar 2017).

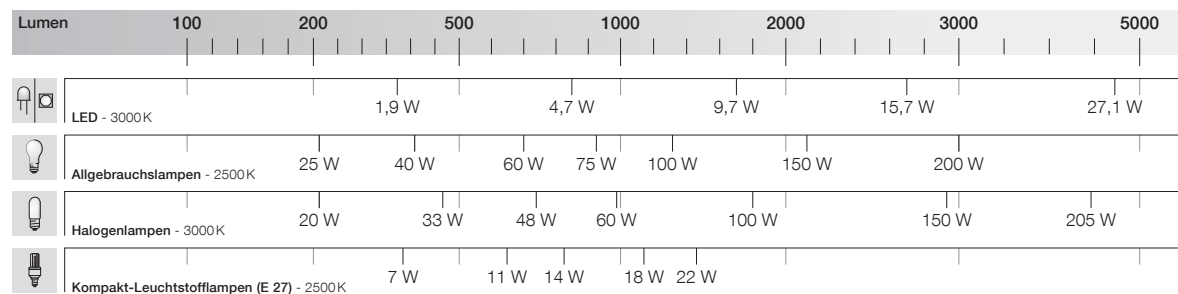

## Lichttechnik · Grundlagen · Planung

Die Lösung von Beleuchtungsaufgaben erfordert eine gute Planungsarbeit. Hierfür enthält der BEGA Katalog viele notwendige Informationen, z. B. Lichtstärkeverteilungskurven, Ausleuchtungs- und Isoluxdiagramme. Die erforderlichen Grundkenntnisse erläutern wir auf dieser Seite. Lichttechnische Leuchtendaten und Berechnungsprogramme stellen wir auch auf unserer Internetseite [www.bega.de](http://www.bega.de) zur Verfügung. Die BEGA Lichttechnik projiziert Beleuchtungsanlagen nach Ihren Vorgaben. Unsere Vorschläge sind sachgerecht und berücksichtigen gestalterische Erfordernisse.



Bild 1



Bild 2

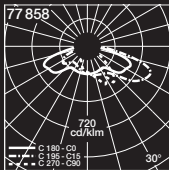

Bild 3

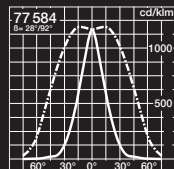

Bild 4

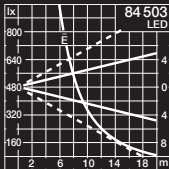

Bild 5

**Lichtstärkeverteilungskurven** geben an, in welche Richtung und mit welcher Intensität eine Leuchte Licht aussendet. Der Lichtstärkewert in Candela (cd) für eine gegebene Bestückung ergibt sich durch Multiplikation des aus dem Diagramm abgelesenen Werts in cd/klm mit dem Gesamtlichtstrom in Kilolumen (klm) der in der Leuchte eingesetzten Lampen. Lichtstärkeverteilungskurven werden meist in einem Polar-Koordinatensystem dargestellt (Bild 1).

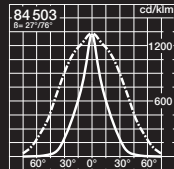
Bei Scheinwerfern geben wir die Lichtstärkeverteilungen in kartesischen Koordinaten an (Bild 2).

In den Diagrammen werden auch die Halbstreuwinkel (durchgezogene Linie, C 180 - C 0  $\beta = 28^\circ$ ) und (gestrichelte Linie, C 270 - C 90  $\beta = 92^\circ$ ) angegeben. Die Lichtstärkewerte sind in senkrechter und die Ausstrahlungswinkel in waagerechter Achse aufgetragen.

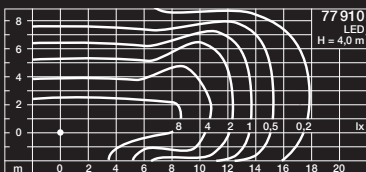
Bei polarer Darstellung ist im Diagramm angegeben, auf welche Schnitte durch die Leuchte (C-Ebenen) sich die Kurven beziehen.

**Ausleuchtungsdiagramme** für Scheinwerfer (Bild 3) geben die Abmessungen der von den beiden Halbstreuwinkeln (Bild 4) begrenzten Fläche und die mittlere Beleuchtungsstärke in Abhängigkeit von der Entfernung auf dieser Fläche an. Mittels der Parameter „Scheinwerfer – Fläche – waagerechte Achse“ können abgelesen werden:

- die Höhe (durchgezogene Linie, C 0 - C 180  $\beta = 27^\circ$ ) und die Breite (gestrichelte Linie, C 270 - C 90  $\beta = 76^\circ$ ) der begrenzten Fläche auf der senkrechten Achse rechts
- die mittlere Beleuchtungsstärke (Parabel) in lx auf der senkrechten Achse links

Beispiel: In einem Abstand von 12 m begrenzen die Halbstreuwinkel des Scheinwerfers 84 503 eine Fläche von 5 m Höhe und 15 m Breite.

Die mittlere Beleuchtungsstärke auf dieser Fläche beträgt 240 lx.

Eine gleichmäßige Anstrahlung erhält man, wenn die Abstände der Scheinwerfer untereinander der Breite der durch die Halbstreuwinkel begrenzten Fläche entsprechen. Bei der Anstrahlung einer Fassade vom Boden aus wird nur etwa  $\frac{1}{3}$  der angegebenen Beleuchtungsstärke erreicht.

**Isoluxdiagramme** (Bild 5) geben die Verteilung der Beleuchtungsstärke auf einer sichtbaren Fläche an.

Punkte gleicher Beleuchtungsstärke sind dabei durch Kurven (Isoluxlinien) miteinander verbunden. Die Leuchte befindet sich senkrecht zur Zeichenebene in der Lichtpunkthöhe (h) über dem Koordinatenursprung. Je nach Leuchtentyp ist die Lichtpunkthöhe (h) oder die entsprechende Masthöhe (H) angegeben.

Der Lichtpunktstand ergibt sich annähernd aus dem Doppelten der Entfernung, in welcher die zum halben Wert der gewünschten Mindestbeleuchtungsstärke gehörende Isoluxlinie verläuft.

Beispiel: Im hier abgebildeten Isoluxdiagramm verläuft die 0,5 lx-Linie seitlich mit 15 m Entfernung vom Koordinatenursprung. Wenn ein Weg beleuchtet werden soll, -  $E_{\min} \geq 1 \text{ lx}$  -, dann muss ein Lichtpunktstand von ca. 30 m gewählt werden. Bei Leuchten mit rotationssymmetrischer Lichtstärkeverteilung ergeben sich konzentrische Kreise als Isoluxlinien.

## Unsere technischen Informationen

Der BEGA Katalog ist Arbeitsgrundlage für alle, die mit Licht planen und gestalten. Er informiert über die technischen Daten von weit mehr als 2000 Leuchten. Durch Neuentwicklungen sowie technischen Fortschritt kann es jedoch zu Änderungen technischer Daten kommen – das dient der Verbesserung des Produkts und seiner Funktion. In regelmäßigen Abständen aktualisieren wir die Produktdaten auf unserer Internetseite. Zusätzlich liegt jedem Produkt eine Gebrauchsanweisung mit allen technischen Daten bei.

Als Ergänzung finden Sie auf [www.bega.de](http://www.bega.de):

- alle BEGA Leuchten und Ergänzungsteile
- Gebrauchsanweisungen im PDF-Format
- 3D-Modelle der Leuchten im DXF-Format
- Ausschreibungstexte
- BIM-Modelle für Autodesk Revit
- Leuchtendaten für DIALux
- Leuchtendaten im EULUMDAT- und im IES-Format

## Lichttechnik · Richtlinien

Unsere lichttechnischen Aussagen und Beleuchtungsplanungen beruhen neben eigenen Erfahrungen auf folgender Literatur:

- Handbuch für Beleuchtung
- EN 13201 – Straßenbeleuchtung
- EN 12464 -1 – Beleuchtung von Arbeitsstätten in Innenräumen
- EN 12464 -2 – Beleuchtung von Arbeitsstätten im Freien
- EN 12193 – Sportstätten

### Straßenbeleuchtung · EN 13201

In der Straßenbeleuchtung werden grundsätzlich zwei Bewertungskriterien unterschieden. Bei Verkehrsstraßen >30 km/h wird die Helligkeit der Fahrbahn nach Leuchtdichte in den Klassen ME 1- ME 6 bewertet und im Bereich ≤30 km/h werden verkehrsberuhigte Straßen, aber auch Geh- und Radwege nach Beleuchtungsklassen S1-S6 bewertet.

| Bel.-Klasse | $L_m$ [cd/m <sup>2</sup> ] | $U_o$ | Ul  |
|-------------|----------------------------|-------|-----|
| ME3c        | 1,0                        | 0,4   | 0,5 |
| ME4a        | 0,75                       | 0,4   | 0,6 |
| ME4b        | 0,75                       | 0,4   | 0,5 |
| ME5         | 0,5                        | 0,35  | 0,4 |
| ME6         | 0,3                        | 0,35  | 0,4 |

| Bel.-Klasse | $E_m$ [lx] | $E_{min}$ [lx] |
|-------------|------------|----------------|
| S2          | 10,0       | 3,0            |
| S3          | 7,5        | 1,5            |
| S4          | 5,0        | 1,0            |
| S5          | 3,0        | 0,6            |
| S6          | 2,0        | 0,6            |

| Beleuchtung von Parkplätzen | $E_m$ [lx] | $U_o$ |
|-----------------------------|------------|-------|
| Verkehrsaufkommen · gering  | 5          | 0,25  |
| Verkehrsaufkommen · mittel  | 10         | 0,25  |
| Verkehrsaufkommen · hoch    | 20         | 0,25  |

| Beleuchtung von Parkgaragen<br>(Richtwerte) | $E_m$ [lx] |
|---|------------|
| Ein-/Ausfahrt bei Tag                       | 300        |
| Ein-/Ausfahrt bei Nacht                     | 75         |
| Fahrwege                                    | 75         |
| Park-/Abstellflächen                        | 75         |
| Schalter                                    | 300        |
| Außenrampen                                 | 25         |

$E_m$  – mittlere Beleuchtungsstärke  
 $E_{min}$  – minimale Beleuchtungsstärke  
 $U_o$  – Gesamtgleichmäßigkeit der Beleuchtungsstärke bzw. Leuchtdichte  
 $E_{min}/E_{av}$  – Gleichmäßigkeit der Beleuchtungsstärke  
 $L_m$  – mittlere Fahrbahnleuchtdichte  
 Ul – Längsgleichmäßigkeit der Leuchtdichte

### Anlagen für Fußgänger

Neue städtebauliche Konzepte für Fußgängerzonen und Wohnhöfe stellen den Menschen in den Vordergrund. Der öffentliche Raum soll kommunikationsfördernd wirken. Auswahl und Anordnung der richtigen Leuchten sind wesentliche Gestaltungsmerkmale. Leuchten sollten ausreichend entblendet sein und angrenzende Fassaden aufhellen. Das erleichtert die Orientierung und dient der Sicherheit.

| Außenbereich              | $E_m$ [lx] | $E_{min}$ [lx] |
|---------------------------|------------|----------------|
| ebene Fußwege             | –          | ≥ 1            |
| Fußwege in Arbeitsstätten | 5          | –              |
| Treppen                   | 15         | –              |
| Rampen                    | 15         | –              |
| Arkaden, Passagen         | 20         | –              |

| Innenbereich          | $E_m$ [lx] | $U_o$ |
|-----------------------|------------|-------|
| Verkehrsflächen/Flure | 100        | 0,40  |
| Treppen               | 100        | 0,40  |
| Bahnsteige            | 100        | 0,40  |
| Unterführungen        | 50         | 0,50  |

### Sportstätten · EN 12193

Die Beleuchtung von Sportplätzen, Sport- und Schwimmhallen soll optimale Bedingungen für Sportler, Zuschauer und Kampfrichter schaffen. Je nach Wettbewerbsniveau unterscheidet man 3 Beleuchtungsklassen.

- Klasse 1: international / national und regional
- Klasse 2: regional und lokal
- Klasse 3: lokal, Training, Schul- und Freizeitsport

| Klasse III   | $E_m$ [lx] | $E_{min}/E_{av}$ |
|--------------|------------|------------------|
| Fußballplatz | 75         | 0,5              |
| Sporthalle   | 200        | 0,7              |
| Tennisplatz  | 200        | 0,6              |
| Tennishalle  | 300        | 0,5              |
| Reitplatz    | 100        | 0,5              |
| Reithalle    | 200        | 0,5              |
| Schwimmhalle | 200        | 0,5              |

| Klasse II    | $E_m$ [lx] | $E_{min}/E_{av}$ |
|--------------|------------|------------------|
| Fußballplatz | 200        | 0,6              |
| Sporthalle   | 300        | 0,7              |
| Tennisplatz  | 300        | 0,7              |
| Tennishalle  | 500        | 0,7              |
| Reitplatz    | 200        | 0,5              |
| Reithalle    | 300        | 0,6              |
| Schwimmhalle | 300        | 0,7              |

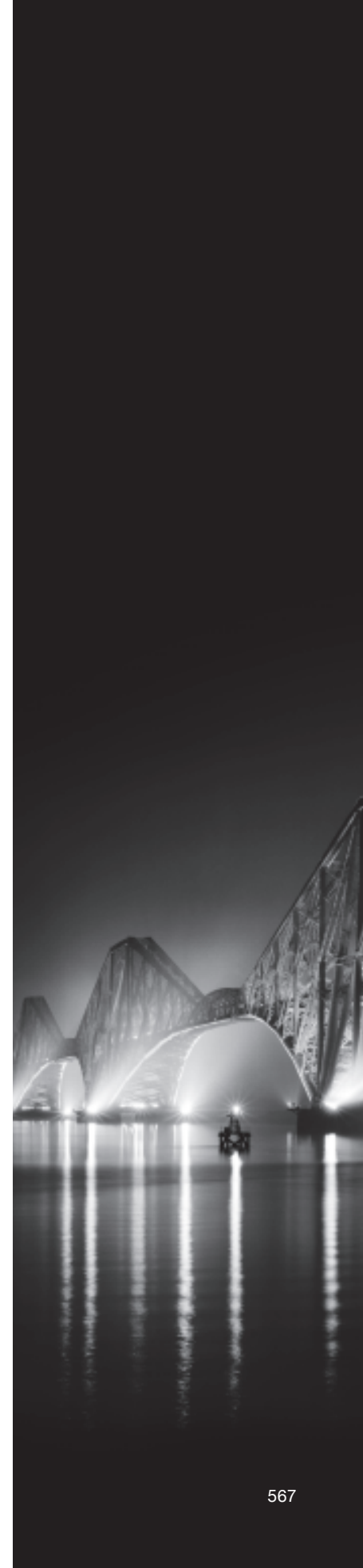

## Elektrische Sicherheit

Die Leuchten dieses Katalogs sind auf der Grundlage der Vorschriften EN 60598/VDE 0711 konstruiert und gebaut. Der größte Teil der Leuchten trägt das entsprechende Prüfzeichen  auf dem Typenschild sowie auf Verpackung und Gebrauchsanweisung. Die übrigen Leuchten sind oder werden zur Prüfung eingereicht, das Prüf- und Genehmigungsverfahren ist jedoch noch nicht abgeschlossen. Wir erteilen jederzeit Auskunft über den aktuellen Stand der Zeichengenehmigungen.

Sonderfertigungen werden auf der Grundlage des o. a. Vorschriftenwerks gebaut.

Alle Leuchten unterliegen einer ständigen Fertigungsüberwachung und Qualitätsprüfung.

## Notlichtleuchten

Leuchten, die in den Tabellen mit AC/DC gekennzeichnet sind, können mit Wechsel- oder Gleichspannung betrieben werden.

Die Eignung dieser Leuchten zur Integration in Notlichtanlagen muss von BEGA überprüft werden.

Notlichtleuchten nach EN 60598-2-22 finden Sie auf den Seiten 124 bis 125.

## Sicherheitszeichen



Das ENEC-Zeichen (European Norms Electrical Certification) ist ein europäisches Prüf- und Zertifizierungszeichen für Leuchten und elektrische Komponenten in Leuchten. Die Zahl 10 mit oder ohne VDE-Zeichen bedeutet, dass das Prüf-/Zertifizierungszeichen vom VDE Prüf- und Zertifizierungsinstitut ausgestellt wurde.



Die bekannte F-Kennzeichnung von Leuchten entfiel mit dem Ende der Gültigkeit der Vorgängernorm der EN 60598 (VDE 0711): 2009-09 (bzw. mit dem Auslaufen der Übergangszeit) zum 12.04.2012.



Leuchten mit diesem Zeichen sind aufgrund ihrer begrenzten Oberflächentemperaturen für Betriebsstätten geeignet, die durch Staub oder Faserstoffe feuergefährdet sind (VDE 0711 Teil 2-24).



Aufbauleuchten, die mit diesem Zeichen gekennzeichnet sind, sind nicht für die direkte Montage auf normal entflammaren Baustoffen geeignet.



Einbauleuchten, die mit diesem Zeichen gekennzeichnet sind, sind nicht für die direkte Montage in normal entflammaren Baustoffen geeignet.



An Leuchten mit dieser Kennzeichnung dürfen keine wärmedämmenden Stoffe anliegen.

ta = ... °C

Das ta = ... °C Zeichen nach EN 60598 (VDE 0711) gibt Auskunft über die zulässige Umgebungstemperatur, bei der eine Leuchte betrieben werden darf. Unsere Leuchten sind grundsätzlich für eine Umgebungstemperatur ta = 25 °C, also für eine Verwendung im Innenbereich, ausgelegt.

CE

Das CE-Kennzeichen wird in Eigenverantwortung des Herstellers angebracht und stellt kein Sicherheitszeichen dar. Der Hersteller dokumentiert damit die Übereinstimmung mit den Richtlinien der Europäischen Union.

CE 0780

Die Zahl neben dem CE-Kennzeichen gibt an, dass eine Prüf- und Zertifizierungsstelle die Einhaltung der Richtlinien überprüft.



## Schutzarten · Schutzklassen

Unsere Aussagen über die Beständigkeit der Leuchten gegen Eindringen von Staub, festen Fremdkörpern und Wasser machen wir gemäß EN 60598/VDE 0711. Der jeweilige Schutzgrad IP (International Protection) ist auf der Leuchte durch das Kennzeichnungssystem nach IEC 529 kenntlich gemacht. Die Einteilung der Schutzgrade nach EN 60598 finden Sie in der Tabelle auf dieser Seite.

### Schutzarten 1. Kennziffer: Fremdkörperschutz

|       |  |
|-------|--|
| IP 1x | Schutz gegen das Eindringen von festen Körpern $\geq 50$ mm  |
| IP 2x | Schutz gegen das Eindringen von festen Körpern $\geq 12$ mm  |
| IP 3x | Schutz gegen das Eindringen von festen Körpern $\geq 2,5$ mm |
| IP 4x | Schutz gegen das Eindringen von festen Körpern $\geq 1$ mm   |
| IP 5x | staubgeschützt   |
| IP 6x | staubdicht   |

### Schutzarten 2. Kennziffer: Wasserschutz

|           |  |
|-----------|--|
| IP x1     | Schutz gegen den Fall von senkrechten Wassertropfen                    |
| IP x2     | Schutz gegen schrägfallendes Tropfwasser bis 15° Neigung               |
| IP x3     | Schutz gegen schrägfallendes Sprühwasser bis 60° Neigung               |
| IP x4     | Schutz gegen Spritzwasser  |
| IP x5     | Schutz gegen Strahlwasser  |
| IP x6     | Schutz gegen starkes Strahlwasser                                      |
| IP x7     | Schutz gegen zeitweiliges Untertauchen                                 |
| IP x8...m | Schutz gegen dauerndes Untertauchen bis zur angegebenen Tiefe in Meter |

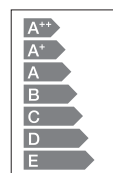

### Energieeffizienz der Leuchtmittel

Informationen (gemäß der EU-Verordnung 874/2012) zur Energieeffizienz der Leuchtmittel, die in unseren Leuchten Verwendung finden können, erhalten Sie auf [www.bega.de](http://www.bega.de).

### Schutzklassen



**Schutzklasse I** kennzeichnet Leuchten für den Anschluss an einen Schutzleiter. Im Fehlerfall erfolgt die Netzabschaltung durch Überstrom-/Fehlerstromschutzorgane.



**Schutzklasse II** kennzeichnet Leuchten, die neben der Betriebsisolierung eine zusätzliche Schutzisolierung haben. Berührbare Metallteile können im Fehlerfall keine unzulässig hohe Spannung aufnehmen. Viele Leuchten der Schutzklasse I sind auch in der Schutzklasse II lieferbar. Wir bitten um Ihre Anfrage.



**Schutzklasse III** kennzeichnet Leuchten für Schutzkleinspannung. Anschluss nur an Sicherheitstransformatoren nach EN 61558/VDE 0570, EN 61347/VDE 712 oder VDE 0100 Teil 410. Der Transformator muss für die Montageart zugelassen sein.





BEGA Katalog 33 · 2017-2018 · Außenleuchten  
Inhaltsverzeichnis

| Nr.           | Seite | Nr.           | Seite | Nr.           | Seite | Nr.           | Seite | Nr.           | Seite | Nr.           | Seite | Nr.           | Seite |
|---------------|-------|---------------|-------|---------------|-------|---------------|-------|---------------|-------|---------------|-------|---------------|-------|
| <b>10 000</b> |       | <b>10 426</b> | 561   | <b>13 505</b> | 561   | <b>22 385</b> | 153   | <b>22 597</b> | 121   | <b>24 018</b> | 37    | <b>24 112</b> | 39    |
| <b>10 001</b> | 560   | <b>10 428</b> | 560   | <b>13 506</b> | 561   | <b>22 386</b> | 193   | <b>22 598</b> | 121   | <b>24 023</b> | 143   | <b>24 151</b> | 41    |
| <b>10 002</b> | 560   | <b>10 429</b> | 560   | <b>13 507</b> | 561   | <b>22 392</b> | 193   | <b>22 599</b> | 121   | <b>24 024</b> | 143   | <b>24 152</b> | 41    |
| <b>10 006</b> | 561   | <b>10 435</b> | 560   | <b>13 508</b> | 561   | <b>22 395</b> | 153   | <b>22 601</b> | 175   | <b>24 025</b> | 91    | <b>24 200</b> | 43    |
| <b>10 013</b> | 23    | <b>10 436</b> | 561   | <b>13 513</b> | 561   | <b>22 396</b> | 165   | <b>22 603</b> | 175   | <b>24 026</b> | 91    | <b>24 202</b> | 45    |
| <b>10 014</b> | 23    | <b>10 437</b> | 561   | <b>13 514</b> | 561   | <b>22 397</b> | 165   | <b>22 611</b> | 175   | <b>24 027</b> | 91    | <b>24 203</b> | 45    |
| <b>10 015</b> | 560   | <b>10 438</b> | 561   | <b>13 515</b> | 561   | <b>22 398</b> | 165   | <b>22 613</b> | 175   | <b>24 028</b> | 89    | <b>24 204</b> | 45    |
| <b>10 016</b> | 23    | <b>10 440</b> | 560   | <b>13 516</b> | 561   | <b>22 399</b> | 165   | <b>22 633</b> | 105   | <b>24 029</b> | 89    | <b>24 206</b> | 45    |
| <b>10 019</b> | 23    | <b>10 441</b> | 560   | <b>13 517</b> | 561   | <b>22 400</b> | 113   | <b>22 639</b> | 105   | <b>24 030</b> | 89    | <b>24 207</b> | 45    |
| <b>10 024</b> | 561   | <b>10 442</b> | 560   | <b>13 518</b> | 561   | <b>22 423</b> | 105   | <b>22 643</b> | 105   | <b>24 034</b> | 199   | <b>24 208</b> | 45    |
| <b>10 025</b> | 561   | <b>10 443</b> | 560   | <b>13 519</b> | 561   | <b>22 432</b> | 103   | <b>22 645</b> | 107   | <b>24 035</b> | 199   | <b>24 210</b> | 47    |
| <b>10 026</b> | 561   | <b>10 444</b> | 560   | <b>13 520</b> | 561   | <b>22 433</b> | 191   | <b>22 646</b> | 107   | <b>24 047</b> | 23    | <b>24 211</b> | 47    |
| <b>10 028</b> | 560   | <b>10 454</b> | 561   | <b>13 521</b> | 561   | <b>22 434</b> | 191   | <b>22 649</b> | 175   | <b>24 048</b> | 163   | <b>24 212</b> | 47    |
| <b>10 029</b> | 560   | <b>10 455</b> | 561   | <b>13 522</b> | 561   | <b>22 439</b> | 103   | <b>22 650</b> | 107   | <b>24 049</b> | 163   | <b>24 213</b> | 43    |
| <b>10 036</b> | 561   | <b>10 463</b> | 561   | <b>13 523</b> | 561   | <b>22 444</b> | 103   | <b>22 652</b> | 107   | <b>24 050</b> | 163   | <b>24 214</b> | 43    |
| <b>10 037</b> | 561   | <b>10 464</b> | 560   | <b>13 524</b> | 561   | <b>22 446</b> | 103   | <b>22 656</b> | 175   | <b>24 051</b> | 163   | <b>24 215</b> | 43    |
| <b>10 038</b> | 561   | <b>10 471</b> | 560   | <b>13 529</b> | 561   | <b>22 448</b> | 121   | <b>22 663</b> | 113   | <b>24 052</b> | 163   | <b>24 216</b> | 43    |
| <b>10 042</b> | 23    | <b>10 486</b> | 560   | <b>13 540</b> | 561   | <b>22 449</b> | 191   | <b>22 665</b> | 113   | <b>24 053</b> | 163   | <b>24 217</b> | 43    |
| <b>10 043</b> | 23    | <b>10 487</b> | 560   | <b>13 541</b> | 561   | <b>22 450</b> | 113   | <b>22 670</b> | 123   | <b>24 054</b> | 163   | <b>24 218</b> | 185   |
| <b>10 047</b> | 23    | <b>10 489</b> | 561   | <b>13 542</b> | 561   | <b>22 453</b> | 105   | <b>22 678</b> | 121   | <b>24 055</b> | 163   | <b>24 219</b> | 185   |
| <b>10 048</b> | 23    | <b>10 490</b> | 561   | <b>13 550</b> | 388   | <b>22 455</b> | 121   | <b>22 679</b> | 121   | <b>24 056</b> | 67    | <b>24 220</b> | 185   |
| <b>10 054</b> | 561   | <b>10 510</b> | 554   |               |       | <b>22 456</b> | 121   | <b>22 686</b> | 123   | <b>24 057</b> | 67    | <b>24 221</b> | 185   |
| <b>10 059</b> | 561   | <b>10 520</b> | 554   |               |       | <b>22 458</b> | 191   | <b>22 691</b> | 113   | <b>24 058</b> | 67    | <b>24 222</b> | 87    |
| <b>10 063</b> | 561   | <b>10 526</b> | 356   | <b>20 000</b> |       | <b>22 463</b> | 121   | <b>22 692</b> | 113   | <b>24 059</b> | 67    | <b>24 223</b> | 87    |
| <b>10 070</b> | 561   | <b>10 527</b> | 554   | <b>22 101</b> | 35    | <b>22 467</b> | 121   | <b>22 694</b> | 113   | <b>24 060</b> | 55    | <b>24 225</b> | 87    |
| <b>10 071</b> | 561   | <b>10 528</b> | 554   | <b>22 109</b> | 35    | <b>22 470</b> | 121   | <b>22 697</b> | 123   | <b>24 061</b> | 55    | <b>24 226</b> | 87    |
| <b>10 072</b> | 561   | <b>10 529</b> | 554   | <b>22 172</b> | 153   | <b>22 501</b> | 121   | <b>22 700</b> | 113   | <b>24 062</b> | 55    | <b>24 227</b> | 87    |
| <b>10 073</b> | 561   | <b>10 530</b> | 554   | <b>22 174</b> | 153   | <b>22 502</b> | 121   | <b>22 709</b> | 113   | <b>24 063</b> | 55    | <b>24 228</b> | 87    |
| <b>10 074</b> | 561   | <b>10 531</b> | 554   | <b>22 175</b> | 153   | <b>22 503</b> | 121   | <b>22 733</b> | 107   | <b>24 064</b> | 55    | <b>24 229</b> | 187   |
| <b>10 079</b> | 561   | <b>10 532</b> | 357   | <b>22 202</b> | 35    | <b>22 505</b> | 121   | <b>22 734</b> | 107   | <b>24 065</b> | 55    | <b>24 230</b> | 73    |
| <b>10 081</b> | 560   | <b>10 533</b> | 357   | <b>22 203</b> | 35    | <b>22 506</b> | 121   | <b>22 750</b> | 107   | <b>24 070</b> | 167   | <b>24 231</b> | 73    |
| <b>10 082</b> | 561   | <b>10 552</b> | 357   | <b>22 215</b> | 155   | <b>22 507</b> | 121   | <b>22 751</b> | 107   | <b>24 071</b> | 167   | <b>24 232</b> | 43    |
| <b>10 086</b> | 560   | <b>10 553</b> | 357   | <b>22 228</b> | 187   | <b>22 515</b> | 173   | <b>22 816</b> | 173   | <b>24 072</b> | 129   | <b>24 233</b> | 43    |
| <b>10 087</b> | 560   | <b>10 554</b> | 554   | <b>22 230</b> | 35    | <b>22 516</b> | 173   | <b>22 828</b> | 123   | <b>24 073</b> | 129   | <b>24 300</b> | 27    |
| <b>10 089</b> | 561   | <b>10 561</b> | 561   | <b>22 240</b> | 187   | <b>22 543</b> | 119   | <b>22 835</b> | 123   | <b>24 079</b> | 121   | <b>24 301</b> | 27    |
| <b>10 090</b> | 561   | <b>10 569</b> | 357   | <b>22 256</b> | 187   | <b>22 544</b> | 119   | <b>22 862</b> | 123   | <b>24 080</b> | 121   | <b>24 302</b> | 27    |
| <b>10 115</b> | 206   | <b>10 570</b> | 357   | <b>22 260</b> | 187   | <b>22 545</b> | 119   | <b>22 864</b> | 123   | <b>24 081</b> | 121   | <b>24 303</b> | 27    |
| <b>10 116</b> | 206   | <b>10 596</b> | 356   | <b>22 261</b> | 155   | <b>22 550</b> | 119   | <b>22 867</b> | 123   | <b>24 082</b> | 33    | <b>24 304</b> | 27    |
| <b>10 117</b> | 206   | <b>10 597</b> | 356   | <b>22 280</b> | 151   | <b>22 551</b> | 119   | <b>22 874</b> | 123   | <b>24 083</b> | 33    | <b>24 305</b> | 27    |
| <b>10 200</b> | 219   | <b>10 633</b> | 561   | <b>22 292</b> | 187   | <b>22 553</b> | 121   | <b>22 875</b> | 123   | <b>24 084</b> | 33    | <b>24 306</b> | 27    |
| <b>10 213</b> | 219   | <b>10 634</b> | 561   | <b>22 296</b> | 165   | <b>22 554</b> | 121   | <b>22 878</b> | 121   | <b>24 101</b> | 37    | <b>24 307</b> | 27    |
| <b>10 406</b> | 561   | <b>10 639</b> | 561   | <b>22 297</b> | 165   | <b>22 555</b> | 121   | <b>22 888</b> | 123   | <b>24 102</b> | 37    | <b>24 308</b> | 27    |
| <b>10 407</b> | 560   | <b>10 713</b> | 389   | <b>22 298</b> | 165   | <b>22 556</b> | 121   | <b>22 892</b> | 121   | <b>24 103</b> | 37    | <b>24 309</b> | 71    |
| <b>10 408</b> | 547   | <b>10 781</b> | 560   | <b>22 299</b> | 165   | <b>22 559</b> | 121   | <b>22 993</b> | 123   | <b>24 104</b> | 61    | <b>24 310</b> | 71    |
| <b>10 409</b> | 547   | <b>10 782</b> | 561   | <b>22 359</b> | 165   | <b>22 561</b> | 121   | <b>24 008</b> | 199   | <b>24 105</b> | 61    | <b>24 311</b> | 71    |
| <b>10 410</b> | 547   | <b>10 795</b> | 561   | <b>22 360</b> | 165   | <b>22 563</b> | 121   | <b>24 009</b> | 199   | <b>24 106</b> | 61    | <b>24 312</b> | 71    |
| <b>10 412</b> | 547   | <b>13 500</b> | 561   | <b>22 363</b> | 165   | <b>22 568</b> | 121   | <b>24 011</b> | 37    | <b>24 107</b> | 61    | <b>24 313</b> | 71    |
| <b>10 413</b> | 547   | <b>13 501</b> | 561   | <b>22 365</b> | 165   | <b>22 570</b> | 121   | <b>24 012</b> | 37    | <b>24 108</b> | 61    | <b>24 314</b> | 71    |
| <b>10 415</b> | 560   | <b>13 502</b> | 561   | <b>22 369</b> | 35    | <b>22 592</b> | 121   | <b>24 013</b> | 37    | <b>24 109</b> | 61    | <b>24 315</b> | 71    |
| <b>10 424</b> | 561   | <b>13 503</b> | 561   | <b>22 375</b> | 153   | <b>22 593</b> | 121   | <b>24 016</b> | 37    | <b>24 110</b> | 39    | <b>24 316</b> | 71    |
| <b>10 425</b> | 561   | <b>13 504</b> | 561   | <b>22 383</b> | 193   | <b>22 594</b> | 121   | <b>24 017</b> | 37    | <b>24 111</b> | 39    | <b>24 317</b> | 71    |

| Nr.    | Seite |
|--------|-------|
| 24 318 | 131   |
| 24 319 | 131   |
| 24 320 | 131   |
| 24 361 | 189   |
| 24 362 | 189   |
| 24 364 | 359   |
| 24 366 | 361   |
| 24 367 | 359   |
| 24 368 | 359   |
| 24 370 | 179   |
| 24 371 | 179   |
| 24 372 | 151   |
| 24 373 | 151   |
| 24 374 | 151   |
| 24 376 | 360   |
| 24 377 | 360   |
| 24 378 | 359   |
| 24 379 | 360   |
| 24 380 | 360   |
| 24 501 | 181   |
| 24 502 | 181   |
| 24 503 | 181   |
| 24 504 | 133   |
| 24 505 | 133   |
| 24 506 | 133   |
| 24 507 | 77    |
| 24 508 | 77    |
| 24 509 | 205   |
| 24 582 | 197   |
| 24 590 | 135   |
| 24 591 | 135   |
| 24 592 | 135   |
| 24 593 | 197   |
| 24 594 | 197   |
| 24 595 | 197   |
| 24 596 | 197   |
| 24 597 | 197   |
| 24 598 | 175   |
| 24 599 | 175   |
| 24 600 | 107   |
| 24 601 | 107   |
| 24 602 | 99    |
| 24 603 | 99    |
| 24 604 | 99    |
| 24 730 | 75    |
| 24 731 | 75    |
| 24 800 | 25    |
| 24 801 | 25    |
| 24 802 | 25    |
| 24 803 | 25    |
| 24 804 | 25    |

| Nr.           | Seite |
|---------------|-------|
| 24 805        | 25    |
| 24 806        | 25    |
| 24 807        | 25    |
| 24 812        | 25    |
| 24 813        | 25    |
| 24 814        | 25    |
| 24 815        | 25    |
| 24 816        | 203   |
| 24 817        | 13    |
| 24 818        | 13    |
| 24 819        | 13    |
| 24 820        | 13    |
| 24 821        | 13    |
| 24 822        | 13    |
| 24 823        | 13    |
| 24 824        | 13    |
| 24 825        | 13    |
| 24 826        | 13    |
| 24 827        | 13    |
| 24 828        | 13    |
| 24 829        | 13    |
| 24 830        | 13    |
| 24 831        | 13    |
| 24 832        | 13    |
| 24 833        | 13    |
| 24 834        | 13    |
| 24 835        | 23    |
| 24 836        | 23    |
| 24 837        | 23    |
| 24 838        | 23    |
| <b>30 000</b> |       |
| 31 001        | 473   |
| 31 002        | 473   |
| 31 003        | 473   |
| 31 004        | 497   |
| 31 005        | 483   |
| 31 006        | 483   |
| 31 007        | 497   |
| 31 008        | 497   |
| 31 009        | 497   |
| 31 010        | 490   |
| 31 011        | 490   |
| 31 012        | 491   |
| 31 013        | 491   |
| 31 014        | 501   |
| 31 015        | 491   |
| 31 016        | 501   |
| 31 019        | 515   |
| 31 020        | 515   |

| Nr.    | Seite |
|--------|-------|
| 31 021 | 515   |
| 31 025 | 533   |
| 31 026 | 533   |
| 31 027 | 535   |
| 31 028 | 535   |
| 31 029 | 535   |
| 31 030 | 535   |
| 31 031 | 535   |
| 31 032 | 535   |
| 31 033 | 527   |
| 31 035 | 503   |
| 31 037 | 491   |
| 31 039 | 503   |
| 31 046 | 490   |
| 31 048 | 490   |
| 31 058 | 499   |
| 31 060 | 499   |
| 31 068 | 493   |
| 31 070 | 519   |
| 31 073 | 511   |
| 31 074 | 493   |
| 31 075 | 493   |
| 31 077 | 479   |
| 31 078 | 525   |
| 31 085 | 525   |
| 31 086 | 523   |
| 31 087 | 523   |
| 31 090 | 485   |
| 31 091 | 485   |
| 31 092 | 485   |
| 31 093 | 513   |
| 31 094 | 513   |
| 31 095 | 513   |
| 31 098 | 479   |
| 31 099 | 479   |
| 31 100 | 467   |
| 31 101 | 467   |
| 31 103 | 467   |
| 31 104 | 467   |
| 31 110 | 501   |
| 31 118 | 501   |
| 31 120 | 469   |
| 31 148 | 469   |
| 31 159 | 469   |
| 31 163 | 469   |
| 31 171 | 499   |
| 31 176 | 485   |
| 31 177 | 485   |
| 31 182 | 469   |
| 31 183 | 469   |
| 31 190 | 487   |

| Nr.    | Seite |
|--------|-------|
| 31 196 | 507   |
| 31 197 | 507   |
| 31 198 | 469   |
| 31 199 | 469   |
| 31 201 | 493   |
| 31 203 | 493   |
| 31 205 | 493   |
| 31 206 | 475   |
| 31 207 | 475   |
| 31 208 | 475   |
| 31 212 | 521   |
| 31 218 | 521   |
| 31 222 | 477   |
| 31 223 | 477   |
| 31 224 | 513   |
| 31 225 | 477   |
| 31 226 | 477   |
| 31 227 | 513   |
| 31 228 | 489   |
| 31 229 | 467   |
| 31 230 | 467   |
| 31 235 | 467   |
| 31 236 | 467   |
| 31 261 | 513   |
| 31 262 | 499   |
| 31 263 | 499   |
| 31 280 | 469   |
| 31 281 | 469   |
| 31 284 | 469   |
| 31 285 | 469   |
| 31 291 | 469   |
| 31 292 | 469   |
| 31 295 | 469   |
| 31 296 | 469   |
| 31 299 | 523   |
| 31 311 | 481   |
| 31 312 | 481   |
| 31 323 | 517   |
| 31 327 | 483   |
| 31 329 | 483   |
| 31 333 | 483   |
| 31 357 | 471   |
| 31 369 | 525   |
| 31 370 | 495   |
| 31 371 | 495   |
| 31 372 | 495   |
| 31 373 | 471   |
| 31 382 | 519   |
| 31 386 | 489   |
| 31 394 | 483   |
| 31 400 | 523   |

| Nr.    | Seite |
|--------|-------|
| 31 406 | 519   |
| 31 410 | 535   |
| 31 415 | 531   |
| 31 426 | 529   |
| 31 428 | 529   |
| 31 430 | 529   |
| 31 431 | 533   |
| 31 435 | 531   |
| 31 437 | 523   |
| 31 441 | 517   |
| 31 451 | 473   |
| 31 453 | 473   |
| 31 455 | 473   |
| 31 470 | 481   |
| 31 472 | 511   |
| 31 473 | 511   |
| 31 489 | 483   |
| 31 491 | 483   |
| 31 495 | 483   |
| 31 497 | 483   |
| 31 500 | 464   |
| 31 516 | 487   |
| 31 519 | 523   |
| 31 552 | 529   |
| 31 553 | 533   |
| 31 559 | 531   |
| 31 570 | 517   |
| 31 600 | 523   |
| 31 623 | 517   |
| 31 649 | 523   |
| 31 657 | 525   |
| 31 658 | 495   |
| 31 667 | 519   |
| 31 687 | 519   |
| 31 688 | 535   |
| 31 805 | 525   |
| 31 806 | 525   |
| 33 007 | 73    |
| 33 010 | 73    |
| 33 017 | 51    |
| 33 018 | 51    |
| 33 019 | 51    |
| 33 020 | 31    |
| 33 021 | 31    |
| 33 023 | 53    |
| 33 032 | 95    |
| 33 034 | 95    |
| 33 035 | 95    |
| 33 036 | 95    |
| 33 046 | 53    |
| 33 047 | 143   |

| Nr.    | Seite |
|--------|-------|
| 33 049 | 53    |
| 33 050 | 51    |
| 33 051 | 51    |
| 33 052 | 51    |
| 33 053 | 53    |
| 33 054 | 53    |
| 33 055 | 53    |
| 33 058 | 53    |
| 33 059 | 53    |
| 33 060 | 53    |
| 33 062 | 53    |
| 33 067 | 53    |
| 33 096 | 49    |
| 33 097 | 49    |
| 33 098 | 53    |
| 33 099 | 125   |
| 33 107 | 51    |
| 33 108 | 49    |
| 33 109 | 51    |
| 33 111 | 136   |
| 33 112 | 136   |
| 33 130 | 57    |
| 33 136 | 113   |
| 33 137 | 119   |
| 33 138 | 121   |
| 33 139 | 123   |
| 33 142 | 57    |
| 33 147 | 143   |
| 33 150 | 136   |
| 33 154 | 51    |
| 33 155 | 51    |
| 33 156 | 51    |
| 33 157 | 51    |
| 33 158 | 51    |
| 33 159 | 51    |
| 33 160 | 57    |
| 33 162 | 57    |
| 33 163 | 51    |
| 33 165 | 51    |
| 33 166 | 51    |
| 33 168 | 51    |
| 33 170 | 57    |
| 33 172 | 57    |
| 33 185 | 97    |
| 33 186 | 97    |
| 33 187 | 97    |
| 33 188 | 97    |
| 33 192 | 125   |
| 33 193 | 125   |
| 33 194 | 125   |
| 33 195 | 125   |

| Nr.    | Seite |
|--------|-------|
| 33 196 | 125   |
| 33 197 | 125   |
| 33 199 | 125   |
| 33 200 | 31    |
| 33 223 | 161   |
| 33 224 | 161   |
| 33 232 | 109   |
| 33 233 | 109   |
| 33 234 | 109   |
| 33 238 | 185   |
| 33 239 | 185   |
| 33 242 | 185   |
| 33 243 | 185   |
| 33 266 | 99    |
| 33 275 | 109   |
| 33 276 | 109   |
| 33 277 | 109   |
| 33 280 | 59    |
| 33 281 | 59    |
| 33 282 | 59    |
| 33 283 | 59    |
| 33 285 | 59    |
| 33 286 | 59    |
| 33 287 | 59    |
| 33 288 | 59    |
| 33 289 | 59    |
| 33 291 | 59    |
| 33 292 | 59    |
| 33 293 | 59    |
| 33 294 | 43    |
| 33 295 | 43    |
| 33 296 | 43    |
| 33 297 | 43    |
| 33 308 | 31    |
| 33 309 | 31    |
| 33 311 | 73    |
| 33 312 | 73    |
| 33 319 | 149   |
| 33 325 | 147   |
| 33 326 | 147   |
| 33 327 | 103   |
| 33 328 | 103   |
| 33 329 | 149   |
| 33 334 | 145   |
| 33 335 | 145   |
| 33 338 | 103   |
| 33 340 | 149   |
| 33 341 | 149   |
| 33 344 | 145   |
| 33 345 | 145   |
| 33 360 | 189   |

BEGA Katalog 33 · 2017-2018 · Außenleuchten  
Inhaltsverzeichnis

| Nr.    | Seite | Nr.    | Seite | Nr.           | Seite | Nr.           | Seite | Nr.           | Seite | Nr.           | Seite | Nr.    | Seite |
|--------|-------|--------|-------|---------------|-------|---------------|-------|---------------|-------|---------------|-------|--------|-------|
| 33 361 | 189   | 33 567 | 101   | 33 788        | 111   | <b>50 000</b> |       | <b>60 000</b> |       | 66 977        | 63    | 70 175 | 390   |
| 33 363 | 99    | 33 579 | 197   | 33 814        | 183   | 55 005        | 385   | 66 050        | 65    | 66 978        | 63    | 70 176 | 390   |
| 33 367 | 101   | 33 580 | 197   | 33 815        | 183   | 55 008        | 358   | 66 051        | 65    | 66 979        | 63    | 70 177 | 390   |
| 33 371 | 171   | 33 581 | 197   | 33 816        | 183   | 55 010        | 385   | 66 055        | 65    | 66 981        | 63    | 70 178 | 390   |
| 33 373 | 171   | 33 582 | 197   | 33 817        | 183   | 55 013        | 387   | 66 056        | 65    | 66 982        | 63    | 70 179 | 547   |
| 33 378 | 193   | 33 583 | 197   | 33 830        | 29    | 55 014        | 387   | 66 057        | 65    | 66 983        | 63    | 70 180 | 547   |
| 33 379 | 195   | 33 590 | 197   | 33 831        | 29    | 55 015        | 387   | 66 058        | 65    | 66 984        | 63    | 70 182 | 231   |
| 33 384 | 171   | 33 591 | 197   | 33 832        | 29    | 55 016        | 387   | 66 151        | 67    |               |       | 70 183 | 231   |
| 33 385 | 171   | 33 592 | 197   | 33 855        | 127   | 55 018        | 358   | 66 153        | 67    |               |       | 70 185 | 231   |
| 33 386 | 193   | 33 593 | 197   | 33 860        | 126   | 55 030        | 385   | 66 155        | 67    |               |       | 70 186 | 231   |
| 33 387 | 195   | 33 596 | 197   | 33 862        | 93    | 55 038        | 358   | 66 156        | 67    | <b>70 000</b> |       | 70 190 | 390   |
| 33 388 | 193   | 33 601 | 169   | 33 865        | 127   | 55 042        | 387   | 66 157        | 67    | 70 050        | 251   | 70 191 | 390   |
| 33 389 | 195   | 33 602 | 169   | 33 866        | 97    | 55 045        | 383   | 66 158        | 67    | 70 055        | 251   | 70 192 | 390   |
| 33 393 | 195   | 33 604 | 169   | 33 880        | 29    | 55 046        | 387   | 66 159        | 67    | 70 060        | 251   | 70 193 | 390   |
| 33 394 | 195   | 33 611 | 81    | 33 881        | 29    | 55 047        | 387   | 66 160        | 67    | 70 065        | 251   | 70 199 | 553   |
| 33 395 | 195   | 33 612 | 81    | 33 882        | 29    | 55 048        | 387   | 66 165        | 139   | 70 075        | 251   | 70 202 | 553   |
| 33 405 | 159   | 33 613 | 81    | 37 700        | 111   | 55 115        | 87    | 66 165        | 139   | 70 076        | 251   | 70 204 | 548   |
| 33 428 | 123   | 33 614 | 81    | 38 300        | 93    | 55 116        | 87    | 66 290        | 141   | 70 077        | 251   | 70 207 | 553   |
| 33 429 | 123   | 33 615 | 81    | 38 301        | 93    | 55 117        | 87    | 66 410        | 141   | 70 108        | 277   | 70 207 | 553   |
| 33 430 | 123   | 33 616 | 81    | 38 302        | 93    | 55 453        | 139   | 66 411        | 141   | 70 109        | 277   | 70 208 | 552   |
| 33 442 | 170   | 33 620 | 83    |               |       | 55 454        | 139   | 66 451        | 201   | 70 110        | 277   | 70 212 | 553   |
| 33 443 | 170   | 33 621 | 83    | <b>40 000</b> |       | 55 821        | 19    | 66 452        | 201   | 70 111        | 277   | 70 214 | 549   |
| 33 444 | 170   | 33 622 | 83    | 44 004        | 101   | 55 822        | 19    | 66 453        | 201   | 70 112        | 277   | 70 217 | 549   |
| 33 449 | 159   | 33 623 | 83    | 44 007        | 101   | 55 823        | 19    | 66 455        | 201   | 70 113        | 277   | 70 221 | 549   |
| 33 470 | 171   | 33 624 | 83    | 44 009        | 137   | 55 824        | 19    | 66 457        | 201   | 70 114        | 554   | 70 223 | 555   |
| 33 471 | 171   | 33 625 | 83    | 44 035        | 137   | 55 825        | 19    | 66 491        | 141   | 70 128        | 209   | 70 225 | 552   |
| 33 473 | 171   | 33 627 | 83    | 44 135        | 137   | 55 826        | 19    | 66 512        | 199   | 70 129        | 209   | 70 229 | 549   |
| 33 476 | 170   | 33 628 | 83    | 44 344        | 129   | 55 827        | 19    | 66 516        | 199   | 70 133        | 277   | 70 238 | 390   |
| 33 478 | 170   | 33 629 | 83    | 44 345        | 129   | 55 828        | 19    | 66 519        | 199   | 70 134        | 277   | 70 245 | 549   |
| 33 482 | 171   | 33 631 | 79    | 44 417        | 177   | 55 829        | 19    | 66 649        | 199   | 70 138        | 209   | 70 249 | 549   |
| 33 483 | 171   | 33 632 | 79    | 44 418        | 177   | 55 830        | 19    | 66 655        | 199   | 70 139        | 209   | 70 252 | 548   |
| 33 485 | 171   | 33 633 | 79    | 44 419        | 177   | 55 841        | 23    | 66 655        | 199   | 70 143        | 277   | 70 269 | 279   |
| 33 502 | 117   | 33 634 | 79    | 44 424        | 133   | 55 842        | 23    | 66 658        | 93    | 70 144        | 277   | 70 270 | 279   |
| 33 503 | 117   | 33 635 | 79    | 44 425        | 133   | 55 844        | 23    | 66 698        | 199   | 70 152        | 223   | 70 271 | 225   |
| 33 504 | 117   | 33 636 | 79    | 44 426        | 133   | 55 921        | 17    | 66 723        | 69    | 70 157        | 223   | 70 272 | 225   |
| 33 505 | 159   | 33 637 | 79    | 44 436        | 177   | 55 922        | 17    | 66 731        | 69    | 70 158        | 223   | 70 273 | 225   |
| 33 506 | 115   | 33 638 | 79    | 44 437        | 177   | 55 924        | 17    | 66 758        | 93    | 70 159        | 223   | 70 274 | 225   |
| 33 507 | 115   | 33 639 | 79    | 44 438        | 177   | 55 925        | 17    | 66 824        | 205   | 70 160        | 547   | 70 280 | 548   |
| 33 508 | 115   | 33 640 | 79    | 44 474        | 135   | 55 926        | 17    | 66 827        | 205   | 70 161        | 547   | 70 283 | 548   |
| 33 509 | 115   | 33 642 | 81    | 44 475        | 135   | 55 927        | 17    | 66 852        | 203   | 70 162        | 547   | 70 284 | 549   |
| 33 513 | 157   | 33 643 | 81    | 44 476        | 135   | 55 928        | 17    | 66 853        | 203   | 70 163        | 547   | 70 294 | 549   |
| 33 514 | 157   | 33 644 | 81    | 44 477        | 135   | 55 929        | 17    | 66 856        | 205   | 70 164        | 547   | 70 300 | 223   |
| 33 523 | 117   | 33 668 | 99    | 44 568        | 139   | 55 928        | 17    | 66 860        | 99    | 70 165        | 547   | 70 309 | 223   |
| 33 528 | 173   | 33 680 | 85    | 44 661        | 99    | 55 929        | 17    | 66 911        | 69    | 70 166        | 547   | 70 321 | 222   |
| 33 529 | 173   | 33 681 | 85    | 44 661        | 99    | 55 930        | 17    | 66 912        | 69    | 70 167        | 547   | 70 322 | 222   |
| 33 530 | 173   | 33 682 | 85    | 44 668        | 139   | 55 941        | 21    | 66 960        | 99    | 70 168        | 547   | 70 323 | 222   |
| 33 533 | 117   | 33 683 | 85    | 44 769        | 139   | 55 942        | 21    | 66 965        | 99    | 70 169        | 554   | 70 338 | 390   |
| 33 534 | 117   | 33 766 | 97    |               |       | 55 943        | 21    | 66 972        | 63    | 70 170        | 390   | 70 340 | 209   |
| 33 535 | 117   | 33 767 | 101   |               |       | 55 944        | 21    | 66 973        | 63    | 70 171        | 390   | 70 341 | 550   |
| 33 549 | 159   | 33 768 | 111   |               |       |               |       | 66 974        | 63    | 70 172        | 390   | 70 342 | 550   |
| 33 563 | 99    | 33 787 | 111   |               |       |               |       | 66 975        | 63    | 70 173        | 390   | 70 343 | 550   |
|        |       |        |       |               |       |               |       | 66 976        | 63    | 70 174        | 390   | 70 348 | 552   |

| Nr.    | Seite | Nr.    | Seite | Nr.    | Seite | Nr.    | Seite | Nr.    | Seite | Nr.    | Seite | Nr.    | Seite |
|--------|-------|--------|-------|--------|-------|--------|-------|--------|-------|--------|-------|--------|-------|
| 70 350 | 209   | 70 555 | 269   | 70 723 | 536   | 70 796 | 251   | 70 898 | 544   | 71 006 | 542   | 71 202 | 542   |
| 70 351 | 209   | 70 556 | 269   | 70 724 | 540   | 70 800 | 542   | 70 899 | 544   | 71 007 | 542   | 71 203 | 542   |
| 70 352 | 209   | 70 557 | 269   | 70 725 | 540   | 70 801 | 542   | 70 900 | 536   | 71 008 | 542   | 71 204 | 542   |
| 70 353 | 209   | 70 564 | 554   | 70 726 | 540   | 70 802 | 542   | 70 901 | 540   | 71 009 | 542   | 71 205 | 542   |
| 70 354 | 209   | 70 565 | 554   | 70 727 | 540   | 70 803 | 542   | 70 902 | 536   | 71 010 | 542   | 71 206 | 542   |
| 70 360 | 209   | 70 566 | 554   | 70 728 | 536   | 70 804 | 542   | 70 903 | 540   | 71 011 | 542   | 71 601 | 545   |
| 70 361 | 209   | 70 567 | 554   | 70 729 | 536   | 70 805 | 542   | 70 904 | 536   | 71 012 | 542   | 71 890 | 544   |
| 70 362 | 209   | 70 588 | 356   | 70 730 | 546   | 70 806 | 542   | 70 905 | 540   | 71 018 | 558   | 77 001 | 237   |
| 70 363 | 209   | 70 623 | 545   | 70 731 | 536   | 70 807 | 542   | 70 906 | 540   | 71 019 | 558   | 77 002 | 237   |
| 70 375 | 390   | 70 629 | 545   | 70 732 | 536   | 70 808 | 542   | 70 907 | 536   | 71 024 | 557   | 77 004 | 237   |
| 70 376 | 390   | 70 632 | 545   | 70 733 | 536   | 70 809 | 542   | 70 908 | 536   | 71 025 | 556   | 77 005 | 221   |
| 70 377 | 390   | 70 635 | 545   | 70 734 | 536   | 70 811 | 542   | 70 909 | 540   | 71 026 | 556   | 77 006 | 221   |
| 70 378 | 390   | 70 636 | 545   | 70 736 | 540   | 70 814 | 542   | 70 910 | 540   | 71 027 | 556   | 77 007 | 221   |
| 70 379 | 549   | 70 637 | 554   | 70 737 | 540   | 70 815 | 542   | 70 911 | 540   | 71 028 | 556   | 77 008 | 378   |
| 70 380 | 390   | 70 644 | 545   | 70 738 | 540   | 70 816 | 542   | 70 912 | 540   | 71 029 | 556   | 77 009 | 378   |
| 70 382 | 390   | 70 647 | 545   | 70 739 | 540   | 70 817 | 542   | 70 913 | 540   | 71 030 | 557   | 77 010 | 378   |
| 70 383 | 390   | 70 650 | 545   | 70 740 | 540   | 70 822 | 543   | 70 914 | 540   | 71 036 | 269   | 77 011 | 378   |
| 70 384 | 390   | 70 659 | 277   | 70 741 | 540   | 70 823 | 543   | 70 915 | 540   | 71 037 | 269   | 77 012 | 237   |
| 70 386 | 550   | 70 664 | 277   | 70 742 | 540   | 70 825 | 543   | 70 916 | 540   | 71 038 | 557   | 77 017 | 217   |
| 70 387 | 550   | 70 668 | 223   | 70 743 | 540   | 70 826 | 543   | 70 917 | 540   | 71 039 | 555   | 77 018 | 217   |
| 70 388 | 550   | 70 670 | 223   | 70 744 | 540   | 70 834 | 542   | 70 918 | 540   | 71 043 | 557   | 77 019 | 217   |
| 70 391 | 550   | 70 672 | 231   | 70 745 | 560   | 70 835 | 542   | 70 926 | 536   | 71 045 | 559   | 77 023 | 233   |
| 70 427 | 555   | 70 673 | 223   | 70 748 | 540   | 70 836 | 542   | 70 927 | 536   | 71 046 | 559   | 77 024 | 233   |
| 70 465 | 554   | 70 674 | 231   | 70 749 | 540   | 70 837 | 542   | 70 928 | 536   | 71 047 | 559   | 77 025 | 441   |
| 70 477 | 547   | 70 677 | 249   | 70 750 | 540   | 70 863 | 545   | 70 930 | 536   | 71 048 | 559   | 77 027 | 217   |
| 70 478 | 555   | 70 678 | 249   | 70 751 | 560   | 70 866 | 556   | 70 934 | 540   | 71 049 | 559   | 77 028 | 217   |
| 70 479 | 555   | 70 679 | 249   | 70 752 | 540   | 70 868 | 545   | 70 938 | 540   | 71 053 | 546   | 77 029 | 441   |
| 70 484 | 555   | 70 680 | 560   | 70 753 | 560   | 70 869 | 545   | 70 941 | 540   | 71 054 | 557   | 77 031 | 441   |
| 70 488 | 555   | 70 683 | 223   | 70 755 | 251   | 70 870 | 545   | 70 943 | 540   | 71 056 | 556   | 77 040 | 221   |
| 70 497 | 555   | 70 684 | 223   | 70 756 | 251   | 70 871 | 545   | 70 945 | 540   | 71 057 | 556   | 77 050 | 233   |
| 70 498 | 550   | 70 685 | 223   | 70 757 | 251   | 70 872 | 543   | 70 954 | 540   | 71 058 | 557   | 77 051 | 233   |
| 70 500 | 261   | 70 686 | 231   | 70 758 | 251   | 70 874 | 543   | 70 957 | 540   | 71 059 | 557   | 77 052 | 233   |
| 70 502 | 261   | 70 687 | 560   | 70 760 | 251   | 70 875 | 543   | 70 958 | 540   | 71 060 | 557   | 77 053 | 233   |
| 70 506 | 538   | 70 688 | 560   | 70 761 | 553   | 70 876 | 543   | 70 959 | 540   | 71 063 | 557   | 77 055 | 221   |
| 70 521 | 538   | 70 689 | 231   | 70 762 | 551   | 70 877 | 543   | 70 960 | 540   | 71 064 | 269   | 77 056 | 221   |
| 70 522 | 538   | 70 693 | 560   | 70 763 | 551   | 70 878 | 542   | 70 965 | 540   | 71 065 | 557   | 77 057 | 221   |
| 70 524 | 538   | 70 694 | 560   | 70 764 | 551   | 70 879 | 542   | 70 974 | 540   | 71 101 | 259   | 77 058 | 221   |
| 70 525 | 261   | 70 695 | 545   | 70 765 | 553   | 70 880 | 542   | 70 985 | 536   | 71 102 | 267   | 77 061 | 235   |
| 70 526 | 538   | 70 699 | 560   | 70 766 | 551   | 70 881 | 542   | 70 986 | 536   | 71 103 | 267   | 77 062 | 235   |
| 70 538 | 538   | 70 700 | 451   | 70 775 | 251   | 70 882 | 542   | 70 989 | 540   | 71 104 | 267   | 77 065 | 235   |
| 70 539 | 538   | 70 701 | 451   | 70 778 | 560   | 70 883 | 542   | 70 990 | 540   | 71 105 | 259   | 77 066 | 219   |
| 70 540 | 538   | 70 702 | 451   | 70 779 | 560   | 70 884 | 542   | 70 991 | 540   | 71 106 | 267   | 77 069 | 247   |
| 70 541 | 538   | 70 703 | 451   | 70 786 | 536   | 70 885 | 542   | 70 992 | 536   | 71 107 | 267   | 77 070 | 247   |
| 70 545 | 538   | 70 704 | 389   | 70 787 | 536   | 70 886 | 542   | 70 993 | 540   | 71 108 | 267   | 77 071 | 229   |
| 70 546 | 538   | 70 705 | 389   | 70 788 | 536   | 70 887 | 542   | 70 994 | 536   | 71 109 | 259   | 77 072 | 229   |
| 70 547 | 538   | 70 706 | 389   | 70 789 | 536   | 70 888 | 542   | 70 997 | 536   | 71 110 | 259   | 77 073 | 229   |
| 70 549 | 538   | 70 709 | 389   | 70 790 | 536   | 70 889 | 548   | 71 001 | 542   | 71 111 | 257   | 77 074 | 229   |
| 70 550 | 538   | 70 712 | 251   | 70 791 | 536   | 70 894 | 544   | 71 002 | 542   | 71 112 | 257   | 77 089 | 247   |
| 70 551 | 538   | 70 720 | 251   | 70 792 | 536   | 70 895 | 538   | 71 003 | 542   | 71 113 | 257   | 77 090 | 247   |
| 70 552 | 538   | 70 721 | 251   | 70 793 | 536   | 70 896 | 538   | 71 004 | 542   | 71 200 | 390   | 77 100 | 417   |
| 70 553 | 538   | 70 722 | 536   | 70 794 | 536   | 70 897 | 538   | 71 005 | 542   | 71 201 | 542   | 77 105 | 221   |

BEGA Katalog 33 · 2017-2018 · Außenleuchten  
Inhaltsverzeichnis

| Nr.    | Seite | Nr.    | Seite | Nr.    | Seite | Nr.    | Seite | Nr.           | Seite | Nr.    | Seite | Nr.    | Seite |
|--------|-------|--------|-------|--------|-------|--------|-------|---------------|-------|--------|-------|--------|-------|
| 77 106 | 221   | 77 223 | 363   | 77 601 | 251   | 77 752 | 313   | 77 898        | 277   | 84 013 | 305   | 84 071 | 509   |
| 77 107 | 221   | 77 224 | 363   | 77 602 | 251   | 77 753 | 313   | 77 899        | 277   | 84 014 | 305   | 84 072 | 511   |
| 77 108 | 231   | 77 233 | 365   | 77 603 | 241   | 77 754 | 283   | 77 900        | 271   | 84 016 | 305   | 84 073 | 503   |
| 77 109 | 231   | 77 234 | 365   | 77 604 | 251   | 77 756 | 255   | 77 910        | 459   | 84 020 | 305   | 84 074 | 509   |
| 77 110 | 231   | 77 235 | 363   | 77 607 | 251   | 77 757 | 255   | 77 911        | 459   | 84 021 | 305   | 84 075 | 507   |
| 77 111 | 379   | 77 236 | 363   | 77 608 | 241   | 77 758 | 449   | 77 912        | 219   | 84 022 | 305   | 84 076 | 513   |
| 77 112 | 379   | 77 237 | 367   | 77 625 | 381   | 77 759 | 449   | 77 913        | 219   | 84 023 | 305   | 84 077 | 513   |
| 77 116 | 221   | 77 238 | 367   | 77 629 | 229   | 77 762 | 319   | 77 914        | 219   | 84 024 | 346   | 84 078 | 513   |
| 77 117 | 217   | 77 239 | 367   | 77 632 | 381   | 77 764 | 285   | 77 915        | 239   | 84 025 | 346   | 84 079 | 505   |
| 77 118 | 217   | 77 246 | 369   | 77 635 | 241   | 77 766 | 265   | 77 916        | 239   | 84 026 | 346   | 84 080 | 505   |
| 77 119 | 217   | 77 247 | 369   | 77 636 | 241   | 77 769 | 265   | 77 917        | 239   | 84 027 | 346   | 84 081 | 280   |
| 77 120 | 419   | 77 249 | 367   | 77 637 | 241   | 77 786 | 285   | 77 918        | 239   | 84 028 | 346   | 84 082 | 405   |
| 77 121 | 429   | 77 263 | 367   | 77 639 | 251   | 77 787 | 313   | 77 919        | 271   | 84 029 | 346   | 84 083 | 403   |
| 77 122 | 429   | 77 264 | 367   | 77 643 | 241   | 77 791 | 281   | 77 920        | 225   | 84 030 | 346   | 84 111 | 379   |
| 77 124 | 429   | 77 265 | 369   | 77 646 | 241   | 77 792 | 321   | 77 928        | 439   | 84 031 | 346   | 84 112 | 379   |
| 77 125 | 219   | 77 266 | 369   | 77 647 | 241   | 77 793 | 253   | 77 929        | 437   | 84 032 | 517   | 84 114 | 219   |
| 77 127 | 217   | 77 276 | 375   | 77 651 | 253   | 77 794 | 253   | 77 930        | 437   | 84 033 | 519   | 84 115 | 221   |
| 77 128 | 217   | 77 277 | 375   | 77 652 | 253   | 77 797 | 253   | 77 939        | 439   | 84 034 | 519   | 84 120 | 427   |
| 77 129 | 219   | 77 313 | 263   | 77 653 | 253   | 77 812 | 219   | 77 941        | 273   | 84 035 | 521   | 84 121 | 427   |
| 77 130 | 219   | 77 314 | 263   | 77 659 | 251   | 77 813 | 219   | 77 942        | 273   | 84 036 | 521   | 84 122 | 413   |
| 77 132 | 417   | 77 321 | 343   | 77 660 | 265   | 77 814 | 219   | 77 944        | 273   | 84 037 | 523   | 84 123 | 439   |
| 77 135 | 429   | 77 325 | 255   | 77 665 | 255   | 77 815 | 219   | 77 945        | 273   | 84 038 | 523   | 84 124 | 439   |
| 77 142 | 419   | 77 326 | 255   | 77 669 | 265   | 77 816 | 231   | 77 950        | 455   | 84 039 | 523   | 84 125 | 439   |
| 77 145 | 221   | 77 335 | 255   | 77 680 | 251   | 77 818 | 231   | 77 953        | 455   | 84 040 | 523   | 84 126 | 399   |
| 77 146 | 221   | 77 380 | 275   | 77 681 | 251   | 77 819 | 249   | 77 954        | 439   | 84 041 | 525   | 84 127 | 399   |
| 77 147 | 221   | 77 423 | 275   | 77 682 | 251   | 77 825 | 453   | 77 961        | 225   | 84 042 | 525   | 84 128 | 413   |
| 77 148 | 221   | 77 427 | 261   | 77 683 | 253   | 77 826 | 453   | 77 963        | 439   | 84 043 | 525   | 84 129 | 413   |
| 77 150 | 429   | 77 434 | 261   | 77 684 | 253   | 77 827 | 453   | 77 964        | 225   | 84 044 | 525   | 84 130 | 413   |
| 77 151 | 429   | 77 462 | 265   | 77 685 | 253   | 77 834 | 457   | 77 965        | 439   | 84 045 | 529   | 84 136 | 381   |
| 77 152 | 269   | 77 469 | 265   | 77 689 | 251   | 77 836 | 457   | 77 969        | 439   | 84 046 | 529   | 84 360 | 377   |
| 77 153 | 269   | 77 478 | 261   | 77 700 | 251   | 77 839 | 457   | 77 970        | 439   | 84 047 | 529   | 84 361 | 377   |
| 77 154 | 269   | 77 479 | 261   | 77 701 | 251   | 77 841 | 457   | 77 971        | 225   | 84 048 | 531   | 84 362 | 251   |
| 77 155 | 269   | 77 485 | 261   | 77 702 | 251   | 77 850 | 231   | 77 979        | 225   | 84 049 | 531   | 84 365 | 255   |
| 77 156 | 269   | 77 486 | 261   | 77 703 | 253   | 77 851 | 231   | 77 980        | 437   | 84 050 | 531   | 84 366 | 376   |
| 77 157 | 269   | 77 520 | 457   | 77 704 | 253   | 77 852 | 229   | 77 981        | 437   | 84 051 | 533   | 84 367 | 376   |
| 77 158 | 417   | 77 530 | 457   | 77 705 | 253   | 77 853 | 453   | 77 982        | 437   | 84 052 | 533   | 84 368 | 376   |
| 77 160 | 417   | 77 536 | 261   | 77 709 | 251   | 77 854 | 453   | 77 983        | 437   | 84 053 | 535   | 84 369 | 251   |
| 77 162 | 225   | 77 537 | 261   | 77 718 | 449   | 77 855 | 453   | 77 994        | 459   | 84 054 | 535   | 84 370 | 251   |
| 77 163 | 225   | 77 538 | 261   | 77 728 | 449   | 77 858 | 453   | 77 996        | 459   | 84 055 | 535   | 84 371 | 251   |
| 77 164 | 417   | 77 539 | 261   | 77 730 | 287   | 77 859 | 453   |               |       | 84 056 | 535   | 84 372 | 277   |
| 77 165 | 417   | 77 549 | 261   | 77 731 | 287   | 77 870 | 277   |               |       | 84 057 | 527   | 84 373 | 277   |
| 77 175 | 417   | 77 551 | 263   | 77 732 | 449   | 77 875 | 277   | <b>80 000</b> |       | 84 058 | 527   | 84 374 | 277   |
| 77 176 | 417   | 77 552 | 263   | 77 735 | 282   | 77 876 | 277   | 84 000        | 305   | 84 059 | 527   | 84 381 | 219   |
| 77 177 | 225   | 77 558 | 263   | 77 736 | 449   | 77 877 | 277   | 84 001        | 305   | 84 060 | 527   | 84 382 | 219   |
| 77 180 | 423   | 77 559 | 263   | 77 739 | 251   | 77 881 | 277   | 84 002        | 305   | 84 061 | 315   | 84 383 | 219   |
| 77 181 | 423   | 77 582 | 261   | 77 742 | 346   | 77 882 | 277   | 84 003        | 305   | 84 062 | 315   | 84 384 | 221   |
| 77 208 | 431   | 77 584 | 261   | 77 743 | 346   | 77 891 | 277   | 84 004        | 305   | 84 063 | 327   | 84 385 | 221   |
| 77 210 | 431   | 77 586 | 323   | 77 744 | 285   | 77 892 | 277   | 84 009        | 305   | 84 064 | 405   | 84 386 | 221   |
| 77 218 | 365   | 77 589 | 323   | 77 746 | 346   | 77 895 | 277   | 84 010        | 305   | 84 065 | 403   | 84 387 | 239   |
| 77 219 | 365   | 77 598 | 261   | 77 747 | 346   | 77 896 | 277   | 84 011        | 305   | 84 069 | 513   | 84 388 | 239   |
| 77 221 | 343   | 77 600 | 241   | 77 749 | 251   | 77 897 | 453   | 84 012        | 305   | 84 070 | 515   | 84 389 | 239   |





Für alle Lieferungen und Leistungen gelten ausschließlich die »Allgemeinen Lieferbedingungen für Erzeugnisse und Leistungen der Elektroindustrie« des ZVEI (Zentralverband Elektrotechnik- und Elektronikindustrie e.V.) in ihrer neuesten Fassung. Zusätzlich gelten folgende Verkaufs- und Lieferbedingungen:

**Angebote** – Alle Angebote sind freibleibend.

**Lieferung** – Der Versand erfolgt »ab Werk« auf Rechnung und Gefahr des Käufers. Die Gefahrtragung des Käufers umfaßt auch das Bruchrisiko. Auf Wunsch übernehmen wir das Bruchrisiko zur Lieferanschrift gegen eine gesonderte Vergütung in Höhe von 1% des Warennettowertes.

**Lieferfristen** – Lieferfristen sind nur verbindlich, wenn diese von uns ausdrücklich bestätigt werden. Abweichend von den »Allgemeinen Lieferbedingungen für Erzeugnisse und Leistungen der Elektroindustrie« (ZVEI) sind Schadensersatzansprüche wegen Lieferverzugs ausgeschlossen, soweit dieser auf nur leichter Fahrlässigkeit unsererseits beruht. Im Falle der Verletzung wesentlicher Vertragspflichten ist der Schadensersatz auf den vertragstypischen vorhersehbaren Schaden begrenzt.

**Preise** – Es gelten die zum Zeitpunkt der Lieferung gültigen Preise. Die Preise gelten »ab Werk« ausschließlich Verpackung zzgl. der jeweils geltenden gesetzlichen Umsatzsteuer. Im Streckengeschäft wird die Außenverpackung berechnet.

**Zahlung** – Unsere Rechnungen sind 30 Tage nach Rechnungsstellung (Rechnungsdatum) ohne jeden Abzug zahlbar. Die Zahlung gilt als erfolgt, sobald wir über den Betrag verfügen können. Zahlt der Käufer nicht innerhalb der Frist von 30 Tagen ab Rechnungsdatum, so kommt er auch ohne Mahnung in Verzug.

**Eigentumsvorbehalt** – Ergänzend zu den Allgemeinen Lieferbedingungen des ZVEI gilt Folgendes:

Der Käufer ist berechtigt, die von uns gelieferte Vorbehaltsware im gewöhnlichen Geschäftsverkehr zu veräußern, wenn er insoweit kein Abtretungsverbot mit seinem Kunden vereinbart. Der Käufer tritt bereits jetzt den aus der Veräußerung erwachsenden Anspruch auf den Kaufpreis an uns sicherungshalber ab. Er bleibt jedoch zum Einzug der sicherungshalber abgetretenen Forderungen ermächtigt, solange diese Ermächtigung nicht widerrufen wird. Die Ermächtigung kann dann widerrufen werden, wenn der Käufer seinen vertraglichen Verpflichtungen schuldhaft nicht oder nicht mehr nachkommt. Bei einem Widerruf der Einzugsermächtigung sind wir berechtigt, die erfolgte Abtretung anzuzeigen. Der Käufer hat die zur Anzeige der Abtretung und zur Einziehung notwendigen Unterlagen unverzüglich zur Verfügung zu stellen. Für den Fall einer Übersicherung von mehr als 20 % gilt die Regelung in III. Absatz 1 Satz 2 der Allgemeinen Lieferbedingungen des ZVEI entsprechend.

**Ausführung** – Änderung in Formgebung und Konstruktion unserer Produkte, die durch technischen Fortschritt notwendig werden, bleiben uns im branchenüblichen Rahmen vorbehalten, sofern diese nicht im Einzelfall für den Käufer unzumutbar sind.

**Gewährleistung** – ergänzend zu den Regelungen in VIII. und XI. der »Allgemeinen Lieferbedingungen für Erzeugnisse und Leistungen der Elektroindustrie« (ZVEI) gelten folgende Bedingungen: Ergänzend zu VIII. 3. der obengenannten Lieferbedingungen gilt, dass die Mängelrüge bezüglich der Stückzahl sowie offener Mängel innerhalb von 7 Tagen nach Erhalt der Lieferung zu erfolgen hat. Ergänzend zu VIII. 9. gilt für Rückgriffsansprüche des Käufers uns gegenüber Folgendes:

Der Käufer hat für den Fall, dass ihm gegenüber von seinem Kunden oder dessen Kunden Gewährleistungsrechte geltend gemacht werden, uns dies gem. § 377 Abs. 3 HGB unverzüglich, spätestens innerhalb einer Frist von 5 Tagen nach Geltendmachung durch seinen Kunden oder dessen Kunden anzuzeigen. Unterlässt er diese Anzeige, gilt die Ware als genehmigt. Daneben hat der Käufer uns binnen angemessener Frist die Möglichkeit zu geben, die Nacherfüllung selbst vorzunehmen, bevor er sich anderweitig »Ersatz« verschafft. Diese Verpflichtung hat der Käufer entsprechend seinem Abnehmer aufzuerlegen. Verletzt der Käufer diese Verpflichtung, so behalten wir uns vor, den Aufwendungsersatz auf den Betrag zu kürzen, der uns bei eigener Nacherfüllung entstanden wäre. § 443 BGB bleibt unberührt. Ferner ist Aufwendungsersatz für Aufwendungen für Nacherfüllung des Käufers gegenüber seinem Kunden ausgeschlossen, wenn es der Käufer unterlassen hat, diese Art der Nacherfüllung bzw. beide Arten der Nacherfüllung berechtigterweise zu verweigern. Wir leisten Aufwendungsersatz im Rahmen eines Regresses nach § 478 BGB nur in Form von Warengutschriften. Der Aufwendungsersatzanspruch ist auf solche Aufwendungen beschränkt, die typischerweise vorhersehbar sind. Im Übrigen gilt für Schadensersatzansprüche Abschnitt XI. der »Allgemeinen Lieferbedingungen für Erzeugnisse und Leistungen der Elektroindustrie«.

**Haftung für Serviceleistungen** – für im Vorfeld von Vertragsverhandlungen erstellte Planungsentwürfe, die von uns kostenlos erbracht werden, übernehmen wir keine Haftung für Folgeschäden bei etwaiger Fehlerhaftigkeit. Gleiches gilt für die unentgeltliche Mitwirkung bei fremden Planungsleistungen. Sollen solche Entwürfe im Einzelfall Voraussetzung oder Bestandteil einer Lieferung oder Leistung unsererseits werden, so bedarf dies einer ausdrücklichen schriftlichen Vereinbarung.

**Bestimmungsgemäße Verwendung** – Leuchten sind technische Arbeitsmittel nach dem Gerätesicherheitsgesetz und dürfen nur bestimmungsgemäß verwendet werden. Nicht bestimmungsgemäße Verwendung von Leuchten und Ergänzungsteilen entbindet uns ebenso wie eigenmächtige Änderungen an unseren Leuchten ohne unsere ausdrückliche schriftliche Zustimmung von allen Verpflichtungen im Schadensfall.

**Veränderungen an unseren Produkten** – Jegliche Veränderung oder Umbau unserer Produkte ohne Zustimmung von BEGA ist unzulässig und verletzt unsere Markenrechte. Verletzer haften für alle durch die Veränderung eintretenden Schäden. Außerdem erlöschen in diesem Fall sämtliche Gewährleistungsansprüche gegenüber BEGA.

**Rücksendung** – Rücksendungen, die nicht auf einem Rücktrittsrecht des Käufers im Rahmen der Gewährleistungsrechte erfolgen, werden nur gutgeschrieben, wenn unser vorheriges Einverständnis vorliegt. Eine Gutschrift für original verpackte und unbeschädigte Waren erfolgt mit 80 % des berechneten Preises. Notwendige Aufarbeitungs- und Verpackungskosten sowie uns entstandene Transportkosten werden zusätzlich und ohne gesonderte Benachrichtigung gekürzt. Sonderfertigungen und elektrische Sonderausführungen werden nicht zurückgenommen.

**Exporte** – Die Lieferung unserer Erzeugnisse und die Abgabe von Angeboten darüber in Länder außerhalb der Europäischen Union auch über Dritte – bedürfen unserer vorherigen Zustimmung.

**Sonstiges** – Erfüllungsort und Gerichtsstand ist Menden. Für alle vertraglichen Beziehungen gilt unter Abbedingung des UN-Kaufrechts ausschließlich deutsches Recht.

## Impressum

Herausgeber: BEGA, Menden  
Druck: Melnders & Elstermann, Belm  
Lithographie: RGI, Dortmund

Konzeption, Gestaltung und Fotografie sind das gemeinschaftliche Werk der Designer und Gestalter unserer Firma.

Für das uns zur Verfügung gestellte Bildmaterial danken wir:

Gettyimages · Martin Barraud  
123rf · Alessandro Bianco · Ursula Perreten  
Cristian Bortes, Bistrita  
Hans-Christoph Brinkschmidt, Herford  
Alexander Brenner, Stuttgart · Al Broc, Stuttgart  
Peter Burgstaller, Wien  
Haus Rissen, Hamburg · Ralf Buscher, Hamburg  
Swen Carlin, Heidelberg  
Arno de la Chapelle, Helsinki  
Grüntuch Ernst Architekten, Berlin · Cecilia de Coca, Madrid  
Pedro Coll, Palma  
José Duarte, Almada  
Fogra Reklamefoto, Sandefjord  
Roger Frei, Zürich  
Virginia Museum of Fine Arts · Travis Fullerton  
Alexander Gempeler, Bern  
Amit Geron, Tel Aviv  
Olaf Herzog, Waldkirch  
Hochfarbe, Schwerte  
Kurt Rodahl Hoppe, Kopenhagen  
Hufton+Crow, Hertford  
Riehle+Assoziierte, Reutlingen · Andreas Keller, Altdorf  
Reinhard Koslowski, Düsseldorf  
Tomasz Majewski, Oslo  
Joaquín Michavila Mas, Madrid  
Ali Moshiri, Zierenberg  
Roberto Nardi, Gubbio  
Dieter Nels, Martinsheim  
James Newton, London  
Francisco Nogueira, Lissabon  
Klemens Ortmeyer, Hannover  
Thomas Ott, Mühlital  
Markus Otto, Arnsberg  
Christian Richters, Münster  
Stefan Schilling, Köln  
Andreas Schmidt, Leipzig  
Max Schulz, Mülheim an der Ruhr  
Fotolia · Spreephoto, Berlin  
Uwe Tölle, Berlin  
Daniel Viesser, Karlsruhe  
Henrik Wiemer, Hallingen  
Edgar Zippel, Berlin

Architekturbüro Schumacher, Bonn  
Architektur Wember, Fröndenberg  
Bavaria Yachtbau GmbH, Giebelstadt  
Garpa, Escheburg  
Günter Mader Garten & Architektur, Ettlingen  
HUF HAUS GmbH u. Co. KG Montabaur  
K. Lehrke, Landschaftsarchitekt, Königswinter  
Koelnmesse, Köln  
Metten Stein+Design, Overath  
plus-energie GmbH, Villingen-Schwenningen  
Ritzenhoff, Marsberg  
Seehotel Kressbronn  
Wessels Architekten, Münster



Der BEGA Katalog 33 erscheint in den Sprachen:  
Deutsch, Englisch, Französisch, Niederländisch, Italienisch, Schwedisch,  
Dänisch, Norwegisch, Finnisch, Polnisch, Spanisch und Japanisch.

Mit Herausgabe dieses Katalogs wird unser Katalog 32 ungültig.

BEGA  
Postfach 3160 · 58689 Menden  
Hennenbusch · 58708 Menden  
Deutschland  
Telefon +49 2373 966-0  
Telefax +49 2373 966-216  
www.bega.de · info@bega.de

Änderungen in Technik und Ausführung behalten wir uns vor.  
Drucktechnisch bedingte Farbabweichungen sind möglich.  
© BEGA · 2017

**BEGA**